



REVISTA

# RUMBO MINERO

MINERIA & ENERGIA

Edición Internacional

## DIRECTORIO DE PROVEEDORES MINEROS 2019

SU MEJOR HERRAMIENTA  
DE NEGOCIOS EN MINERIA



Nuestras Marcas:







## CIMENTACIONES RÁPIDAS Y EFICIENTES CON RESINAS EPÓXICAS

(SACOSI-Representante y Distribuidor Exclusivo en el Perú de ITW Philadelphia Resins en Minería, Construcción, Petróleo y Energía)



**EXCELENTE REDUCCIÓN DE LAS VIBRACIONES CON LAS EFICIENTES RESINAS EPÓXICAS CHOCKFAST PARA CIMENTACIONES DE ALTA PRECISIÓN**

CHOCKFAST tiene las siguientes ventajas:

- Las nuevas cimentaciones y las que requieren reparación por daños, frecuentemente causados por las vibraciones de las máquinas y equipos, están listas en menos de 24 horas
- Reduce significativamente las pérdidas económicas generadas por la paralización de las máquinas y equipos ya que los tiempos de parada por mantenimiento son mucho menores.
- Es un compuesto de resinas epóxicas de alta resistencia química y mecánica.
- Resiste permanentemente la agresividad de los ambientes marinos y otros medios corrosivos, así como grasas y aceites.
- Excelente resistencia a altas temperaturas, resiste el fuego y es autoextinguible.
- Se puede preparar y manejar en grandes volúmenes durante 3 horas, produciéndose una reacción exotérmica muy baja sin presencia de burbujas durante la reacción química.
- Permite hacer vertidos de 1/4" hasta 18" de espesor.
- Tiene un poder de amortiguación de las vibraciones de 10 a 20 veces más que un grout del tipo cementicio, lo que alarga la vida útil de la maquinaria. No tener una buena amortiguación genera gastos innecesarios por paradas por mantenimiento no deseado.
- Muy fácil de limpiar antes del fraguado. Sólo se utiliza agua.
- Es un producto no contaminante una vez preparado.
- Cuenta con la certificación ISO 9001

## Chockfast® Foundation Systems

Proven Solutions to Difficult Problems / ITW Philadelphia Resins

**Grout Epóxico para Bases de Máquinas y Cimentaciones Diversas**



**LA REACCIÓN EXOTÉRMICA DEL CHOCKFAST ES MUY BAJA Y NO SE PRESENTAN RAJADURAS Y FISURAS AL MOMENTO DE FRAGUADO**

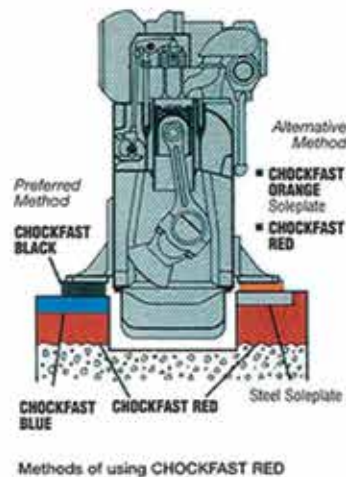

SOCIEDAD ANÓNIMA DE COMERCIO Y SERVICIOS DE INGENIERÍA



ASESORÍA TÉCNICA EN OBRAS, VENTA Y SERVICIOS DE APLICACIÓN DE PRODUCTOS PARA LA INDUSTRIA DE LA CONSTRUCCIÓN, MINERÍA, PETRÓLEO Y ENERGÍA.

**Dirección:** Calle La Mar #335, San Miguel (Lima 32), Lima - Perú **Teléfonos:** (+51) 460-7590 / 460-7970 / 263-8047  
**Telefax:** 460-7040 **Entel:** 994.081.026 **E-mail:** ventas@sacosi.com / operaciones@sacosi.com





## Soluciones personalizadas.

Las necesidades de nuestros clientes son únicas, sus soluciones también. Trabajamos con ellos para asegurarnos que tengan exactamente lo que necesitan para maximizar su producción de una manera segura, rentable y sostenible.

 Epiroc Perú

 Epiroc

 [epiroc.com.pe](http://epiroc.com.pe)





deberían serlo.  
necesitan para



United. Inspired.



# Central de Compras y Abastecimiento

## Consolidación

Ofrecemos miles de suministros industriales en un solo proveedor eficiente, flexible y confiable.

Permitimos evaluar menos proveedores, reducir tiempos y obtener ahorros en sus procesos de compras.





# Respeto a los acuerdos y más prevención para ganar todos

La minería continúa siendo el principal motor de desarrollo económico del Perú y las cifras son prueba de ello.

De enero a diciembre del 2018, las exportaciones metálicas y no metálicas sumaron US\$29,451 millones, cifra que representó el 60% del total de las exportaciones nacionales de productos tradicionales y no tradicionales.

Otro número que se debe tener en la mira es el relacionado con las inversiones. Así, al cierre del 2018, las mineras desembolsaron US\$4,947 millones, monto superior en 26% en comparación a similar periodo de 2017, y este año arrancó con buen pie, porque la inversión en el subsector minero ascendió a US\$ 335 millones, registrando un crecimiento de 48% con relación al mes de enero del año anterior.

Aparte del escenario cuantitativo, es muy importante destacar que en la última edición de la conferencia minera más importante del mundo, Prospectors & Developers Association of Canada (PDAC), el Perú volvió a brillar ante los ojos de miles de inversionistas extranjeros, lo que podría significar la llegada de nuevos capitales que permitirán reducir la pobreza.

Sin embargo, vemos con preocupación cómo la radicalización de las protestas y el bloqueo de carreteras contra la mina Las Bambas, está generando pérdidas por casi 30 millones de soles mensuales para la región de Apurímac y reduciendo los ingresos del tesoro público, en perjuicio de todos los peruanos.

En Rumbo Minero respetamos el derecho a protestar; no obstante, rechazamos todo acto violento que perjudica la libertad de terceros.

Invocamos al gobierno a redoblar esfuerzos y darle solución inmediata a esta situación que consideramos un chantaje por parte de los representantes de un grupo de la población. El Gobierno cumpliendo su rol de proteger los intereses de todos sus ciudadanos debe hacer respetar lo pactado con la empresa que ha invertido gran capital en beneficio de esa zona y que habría cumplido con la población en todos sus acuerdos. Confiamos en el gobierno para que continúe intercediendo a fin de restablecer el orden y solucionar este tema a la brevedad dentro del marco del respeto a las leyes peruanas, el respeto a las inversiones privadas y el respeto a las comunidades y al medioambiente.

El Perú necesita más diálogo y respeto a los acuerdos pactados. Se está paralizando un proyecto muy importante para la economía nacional lo que finalmente afecta a la población más necesitada. ¡Trabajemos todos juntos: empresas, autoridades, pueblo y gobierno para continuar el desarrollo de nuestro querido Perú en beneficio de todos!

**RUMBO MINERO**  
[www.rumbominero.com](http://www.rumbominero.com)





# COMPLETAMOS LA FAMILIA DE CAMIONES MINEROS CAT

## NUEVO CAMIÓN ELÉCTRICO CAT 794 AC

DISPONIBILIDAD: MÁS DE 92%,  
PROBADO CON ÉXITO EN EL PERÚ

320 TONELADAS

MANDO ELÉCTRICO

3,500 HP DE POTENCIA



CAT 777G  
100 Ton.



CAT 785D  
150 Ton.



CAT 789D  
200 Ton.



CAT 793F  
250 Ton.



CAT 794 AC  
320 Ton.



CAT 797F  
400 Ton.



**Presidente Ejecutivo:**  
Jorge León Benavides

**Gerente General Adjunto:**  
Mónica León Benavides

**Director Comercial:**  
Rosibel Gonzales

**Coordinador de Ventas:**  
Miguel Zavala Torres

**Publicidad y Marketing:**  
Jeanette Michaud  
jmichaud@digammaperu.com  
Mónica Medina  
mmolina@digammaperu.com  
Nita Ochoa  
nochoa@digammaperu.com  
Olga Portal  
oport@digammaperu.com  
Jessica Rodriguez  
jrodriguez@digammaperu.com  
Norka Solís  
nsolis@digammaperu.com

**Coordinador Editorial:**  
Takeshi Chacón  
tchacon@digammaperu.com

**Redacción:**  
Bryan Quinde Obregón  
bquinde@digammaperu.com  
Erick Rivera Arteaga  
erivera@digammaperu.com

**Colaboradores**  
Deloitte Perú  
EY  
Miranda & Amado Abogados  
PwC

**Jefe de Diseño**  
José Ramírez Velarde

**Diseño y Diagramación**  
André Rodríguez Arias  
Giselle Bandenay Fischer

**Coordinación:**  
Rosa Carpio Zavaleta  
Violeta Cabezudo Salazar

**Fotografía:**  
F45 fotografía industrial  
Andina  
Arturo Bullard G.  
Archivo Rumbo Minero

**Informes:**  
info@digammaperu.com

**Preprensa e Impresión:**  
Cecosami Preprensa e impresión digital

Publicado por:  
EDITORA DIGAMMA SAC  
Av. Arequipa 4035 Miraflores  
Teléfono: (51 1) 628 6300  
Fax: 222-3804  
ventas@rumbominero.com

Hecho El Depósito Legal en la  
Biblioteca Nacional del Perú  
N° 2006-9425 - Rumbo Minero

Rumbo Minero no se solidariza necesariamente con  
las opiniones expresadas en los artículos publicados  
en esta edición. Se autoriza la reproducción de los  
textos siempre que se cite la fuente.





- 2 **EDITORIAL**  
Respeto a los acuerdos y más  
prevención para ganar todos.
- 16 **ENTREVISTA CENTRAL**  
Francisco Ísmodes, Ministro de  
Energía y Minas del Perú.
- 28 **ESPECIAL**  
Minpro 2019
- 36 **ESPECIAL**  
Prospectors & Developers  
Association of Canadá – PDAC 2019
- 62 **ENTREVISTA**  
José Vizquerra Benavides,  
Vicepresidente Ejecutivo de  
Estrategia de OSISKO MINING
- 80 **ESPECIAL**  
Balance y Perspectivas  
de la Minería Peruana
- 100 **INFORME**  
Proyectos de  
Construcción de Mina
- 124 **ENTREVISTA**  
Raúl Jacob, Vicepresidente de  
Finanzas de Southern Peru
- 134 **INFORME**  
Perspectivas  
de la Minería de Cobre
- 160 **ENTREVISTA**  
Henry Luna, Presidente  
Ejecutivo del Ingemmet
- 170 **INFORME**  
Maquinaria Pesada a  
Cielo Abierto
- 194 **INFORME**  
Cilindros Hidráulicos
- 208 **INFORME**  
Mallas y Cercos
- 222 **INFORME**  
Proyectos Top: Mina  
Justa y Zafranal
- 240 **INFORME**  
Mercado del Cemento
- 312 **DIRECTORIO**  
Directorio de Empresas y  
Proveedores Mineros
- 



# FRASES MINERAS

Una selección de citas que marcan la diferencia entre los contenidos de la presente edición



## **Martín Vizcarra,**

Presidente de la República del Perú, en torno a la propuesta "Visión de la Minería al 2030" presentada por el Ministerio de Energía y Minas (MEM).

**"Este tipo de esfuerzos comunes como la propuesta, nos van a llevar a generar una mayor confianza, que requiere nuestro país para seguir captando nuevas inversiones".**



## **Francisco Ísmodes**

Ministro de Energía y Minas (MEM), tras dar el "campanazo" de inicio de sesión de la Bolsa de Valores de Toronto como actividad dentro del PDAC 2019.

**"Los proyectos de construcción de mina de empresas canadienses suman casi US\$ 5,000 millones y también tenemos la presencia de empresas proveedoras de ese país que nos comparten tecnología y las mejores prácticas para tener un mayor desarrollo de la industria".**



## **Eduardo Guevara Dodds,**

Viceministro de Hidrocarburos, tras participar en un foro sobre energía que se realizó en la ciudad de Arequipa.

**"Las iniciativas del MEM para impulsar la masificación del uso del gas natural buscan llegar al 2021 con 1.5 millones de conexiones a nivel nacional y así atender al 18% del total de hogares peruanos".**



**Miguel Román,** presidente de la Comisión de Energía y Minas del Congreso de la República, en exclusiva para Rumbo Minero.

**"Para nosotros es fundamental que la flexibilización de la regalía del proyecto de la Ley de Hidrocarburos se mantenga. Y el otro elemento que tiene que ver básicamente con la homologación de plazos es darle al sector petrolero, los mismos plazos que tiene en gas. Es el segundo elemento fundamental, además de otros componentes que son relevantes".**





**KITO**



**Chicago Pneumatic**



**WRIGHTTOOL**



**Milwaukee**



**BVA HYDRAULICS**

**Herramientas y soluciones para toda industria**



**ABLE**  
SAFETY LIFTING APPLICATIONS



**ROTHENBERGER**



**JUWEL**  
SCHRAUBTECHNIK I EB

accion@ifitsaperu.com    www.ifitsaperu.com    f ifitsaperu

**Teléfono:** (511) 203-3840 / 203-3888    **Celulares:** 998 168 662 / 981 862 816

Av. Juan Pablo II N° 228 (Ex Agustín La Rosa Lozano)  
Urb. San Ignacio de Monterrico, Santiago de Surco

# TODO EN NÚMEROS

Presentamos aquí algunas de las cifras que han destacado en la evolución de la actividad económica, minera y otras relacionadas, en las últimas semanas.

## US\$ 335

### MILLONES

ES EL MONTO ACTUALIZADO QUE ASCIENDE LAS INVERSIONES MINERAS, DE ACUERDO AL MINISTERIO DE ENERGÍA Y MINAS (MEM).

## 10

### PROYECTOS MINEROS

SERÁN LOS QUE SE EJECUTARÁN ESTE DURANTE ESTE AÑO, SEGÚN INFORMÓ EL TITULAR DEL MEM, FRANCISCO ÍSMODES, DURANTE EL PDAC 2019.

## 72.7 %

ES EL NIVEL DE AVANCE INTEGRAL DE LAS OBRAS DEL PROYECTO DE MODERNIZACIÓN DE LA REFINERÍA DE TALARA

## 6.73 %

ES LO QUE CRECIÓ LA PRODUCCIÓN PERUANA DE COBRE GRACIAS A PROYECTOS MINEROS.

## US\$ 29,451

### MILLONES

SUMARON LAS EXPORTACIONES METÁLICAS Y NO METÁLICAS EN EL 2018.



A JOHN DEERE COMPANY



**WIRTGEN GROUP**



# Equipo imbatible.

[www.wirtgen-group.com/technologies](http://www.wirtgen-group.com/technologies)

**CLOSE TO OUR CUSTOMERS**

**ROAD AND MINERAL TECHNOLOGIES.** Con las principales tecnologías de WIRTGEN GROUP, puedes realizar todos los trabajos en el ciclo de construcción de una carretera de manera óptima y económica: procesamiento de agregados, mezclas asfálticas, extendido, compactado y tratamiento de capas superficiales y bases granulares. La fortaleza de las marcas, WIRTGEN, VÖGELE, HAMM, KLEEMANN, BENNINGHOVEN y CIBER, lo convierten en un equipo imbatible. Deposita tu confianza en WIRTGEN GROUP.

**IPESA**

Av. Nicolás Ayllón 2241 Ate - Lima  
Telf. 748 - 3333 . Email: [ventas@ipesa.com.pe](mailto:ventas@ipesa.com.pe)

[www.wirtgen-group.com](http://www.wirtgen-group.com)

**WIRTGEN / VÖGELE / HAMM / KLEEMANN / BENNINGHOVEN / CIBER**

# EN POCAS PALABRAS



## SUBE PRODUCCIÓN DE COBRE EN ENERO

De acuerdo al Instituto Nacional de Estadística e Informática (INEI), en enero de este año, la producción de cobre creció en 6.73% en relación al mismo mes del 2018, manteniendo un desempeño positivo por tercer mes consecutivo, debido al elevado nivel reportado por la Minera Las Bambas impulsada por mayor tonelaje extraído y tratado, con mejores leyes del mineral, luego de la reparación y reanudación de la actividad de minado en el área, afectada por el deslizamiento del muro en agosto de 2018.

También fue relevante el aumento en los volúmenes de extracción en Southern Perú Copper Corporation, Cerro Verde y en Minera Shouxin Perú.



## TRES EMPRESAS IRÍAN POR PROYECTO DE GN

El viceministro de Hidrocarburos, Eduardo Guevara Dodds, informó que son tres las empresas que han precalificado para el concurso de concesión del proyecto Siete Regiones, que impulsa el MEM y que prevé abastecer de gas natural a unas 100 mil familias de Puno, Cusco, Ayacucho, Huancavelica, Apurímac, Ucayali y Junín.

“El proyecto Siete Regiones es una concesión autosostenible que permitirá la inversión de aproximadamente US\$ 400 millones y que durante 32 años cubrirá la demanda de gas natural en ciudades como Andahuaylas, Abancay, Huamanga, Huanta, Huancavelica, Huancayo, Jauja, Cusco, Quillabamba, Calca, Juliaca, Puno, Pucallpa y Padre Abad”, declaró el funcionario.



## MEM ADJUDICA REMEDIACIÓN DE LOS NEGROS Y CLEOPATRA

El titular del Ministerio de Energía y Minas, Francisco Ísmodes, anunció la adjudicación de la buena pro para la remediación de las ex unidades mineras (EUM) Los Negros y Cleopatra, ubicadas en los caseríos de La Tahona y Tingo, respectivamente.

El titular del MEM informó que los trabajos de remediación estarán a cargo del Consorcio SAS, integrado por las empresas H Ingeniería y Construcción SAC y la extranjera China Railway, tras un riguroso proceso de selección realizado por Activos Mineros S.A.C, a través de la Oficina de las Naciones Unidas de Servicios para Proyectos (UNOPS).



## MINCETUR PROMOVERÁ TURISMO EN LA PAMPA

El Ministerio de Comercio Exterior y Turismo inició el estudio de una serie de actividades turísticas que se podrían realizar en zonas aledañas a La Pampa, para dar oportunidades de negocio y empleo a las personas cercanas a ese lugar.

Como se recuerda, en febrero, la Policía Nacional y de las Fuerzas Armadas iniciaron la operación 'Mercurio 2019', dirigida a combatir la minería ilegal en la zona conocida como La Pampa, en la región Madre de Dios.



## EN PIURA SOLO 27 MINEROS SON FORMALES

El titular de la Dirección Regional de Energía y Minas de Piura (DREM), Percy Fiestas Aquino, informó que en su región existe 10 mil mineros, entre los que ejercen la pequeña minería y la minería artesanal; y de ese total, 1,400 han declarado su propósito de formalizarse, pero solo 27 de ellos cumplen la ley y son formales.

Tras advertir estos inconvenientes, la DREM Piura está instalando mesas de diálogo, además de hacer capacitaciones y atender de manera descentralizada.





## DIVERSIDAD DE PRODUCTOS



### LOCALES DE LIMA Y PROVINCIA:

**ATE - Av. Los Frutales 425**  
ventasate@tecnifajas.com

**Telf.** 505-6690 / 434-1305  
**RPM:** #981205142 #946205332

**TRUJILLO - Av. Cesar Vallejo  
765 - Urb. Palermo**  
ventastrujillo@tecnifajas.com

**Telf.** (044) 57-346  
**RPM:** #942468579 #942467859

**LIMA - Av. Argentina 3006**  
ventas@tecnifajas.com

**Telf.** 505-6666 / 561-0600  
**RPM:** #949062247 #998361562

**PIURA - Av. Bolognesi 388  
Cercado**  
ventaspiura@tecnifajas.com

**Telf.** (073) 32-6030 / 32-5163  
**RPM:** #949067109 #998146237

**LURÍN - Km 3 9.5 Antigua  
Panamericana Sur**  
ventaslurin@tecnifajas.com

**Telf.** 505-6676  
**RPM:** #994114585 #944484085

**AREQUIPA - Calle Puno  
326 Miraflores**  
ventasarequipa@tecnifajas.com

**Telf.** (054) 20-5800 / 20-5799  
**RPM:** #949044807 #981458361

**CENTRAL T. 505 6666**

 /TECNIFAJAS

**WWW.TECNIFAJAS.COM**



# EJECUTIVO BUSCA EL DIÁLOGO CON POBLADORES DE FUERABAMBA

Luego de la detención del presidente de la comunidad de Fuerabamba, Gregorio Rojas, y dos de sus asesores legales acusados del presunto delito de extorsión, el gobierno titular está en búsqueda de interlocutores válidos para reconstruir el diálogo con la comunidad y ponerle fin a la toma de la carretera del Corredor Minero Sur bloqueada.

**H**asta el cierre de la edición, el Poder Ejecutivo ha estado trabajando con el propósito de restablecer el diálogo que permita, en primer lugar, levantar el bloqueo que afecta, desde el 4 de febrero, al Corredor Vial Apurímac-Cusco-Arequipa.

En ese sentido, un equipo multisectorial del Ejecutivo, encabezado por el ministro de Energía y Minas, Francisco Ísmodes, y el viceministro de Gobernanza Territorial de la Presidencia del Consejo de Ministros (PCM), Raúl Molina, viajó a la ciudad de Cusco para sostener reuniones con diversas autoridades regionales.

De acuerdo a la PCM, el principal objetivo de esa comitiva ha sido convocar a todos los involucrados en este conflicto: comuneros, empresa minera y autoridades, a fin de conducir un diálogo sin violencia.

De esa manera, el pasado 26 de marzo de este año, el titular del Ministerio de Energía y Minas (MEM), Francisco Ísmodes, remarcó la clara y firme voluntad política del Ejecutivo por encontrar vías de diálogo que permitan encaminar a una solución que ponga fin a la situación que se viene generando por el bloqueo del corredor vial Arequipa - Abancay - Cusco.

Así lo enfatizó tras la reunión sostenida con el gobernador de Apurímac, Baltazar

Lantarón, y autoridades municipales de la región, con el propósito de encontrar una solución conjunta que contribuya a restablecer la paz y tranquilidad en la zona.

“Hemos tenido una reunión muy importante con autoridades de Abancay y coincidimos en la importancia de mantener el diálogo como solución. Hemos logrado puntos de coincidencia. El primero: promover el diálogo en un espacio sin coerción de ningún lado; y, segundo, la búsqueda de una solución integral, con enfoque en el desarrollo de la región”, señaló el ministro Ísmodes.

Durante el encuentro, el titular del MEM exhortó a la comunidad de Fuerabamba a levantar el bloqueo del corredor vial a fin de continuar el proceso que dé solución a sus reclamos en un clima distendido y dentro del marco legal.

“Siempre hemos impulsado el diálogo con imparcialidad y pidiendo respeto al orden público. El desbloqueo de la vía ayudará a fortalecer el diálogo y la confianza mutua, lo que a su vez permitiría que el Consejo de Ministros evalúe levantar el estado de emergencia en la zona”, aseveró.

**RADICALISMO PURO**

Sin embargo, en una entrevista exclusiva con la revista Rumbo Minero, el vicepre-





# airtec

**Ventiladores Mineros e Industriales**

Más de

# 50 Años

1966 - 2017

EXPERIENCIA Y COMPROMISO  
CON EL DESARROLLO DE LA  
INDUSTRIA Y LA MINERIA

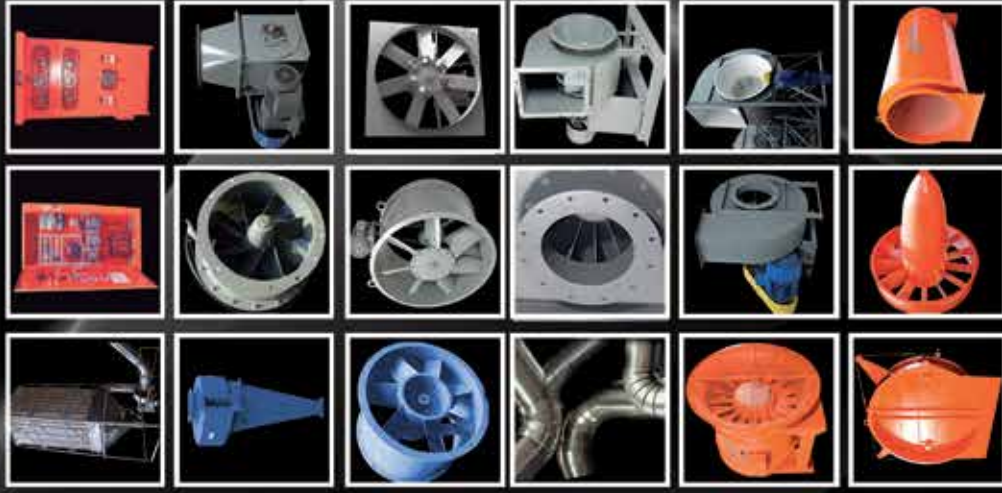

## Proyectos integrales de ventilación Minera e industrial

### Venta, Alquiler y Reparación

- VENTILADORES AXIALES Y CENTRIFUGOS
- TABLERO ANALIZADOR DE GASES
- TABLEROS ELECTRONICOS
- SILENCIADORES, DAMPERS
- SISTEMAS COLECTORES DE POLVO
- SILOS, CICLONES

ASESORIA TÉCNICA PERMANENTE, STOCK DE REPUESTOS



Planta de Detergentes ALICORP - Callao



Planta AIRTEC - Callao



Mina Montana Exploradora - Guatemala

Teléfonos: (511) 715-3956 / 715-3990  
Entel: (511) 99812-1109 / 96374-9072  
E-mail: [airtec@airtec.com.pe](mailto:airtec@airtec.com.pe)

# [www.airtec.com.pe](http://www.airtec.com.pe)



MMG aseguró que, de continuar el problema, estará dejando de aportar hasta S/30 millones en regalías al mes.

El vicepresidente de la comunidad de Fuerabamba, Edison Vargas, advirtió que, si el Estado peruano y la empresa Las Bambas no solucionan los problemas y compromisos pactados con los comuneros, y si no liberan a Gregorio Rojas no levantarán las protestas este año.

Al consultarle si dejarán libre el corredor vial se concreta un diálogo entre el Estado, la minera Las Bambas y los comuneros, el vicepresidente de la comunidad de Fuerabamba afirmó que no.

“El primer punto es que queremos la liberación inmediata de nuestro dirigente Gregorio Rojas y los hermanos Chávez Sotelo. Nosotros estamos hartos como para dialogar. Primero que solucionen este tema liberación y luego dialogaremos”, declaró Edison Vargas.

### LAS BAMBAS EN FUERZA MAYOR

Ese mismo martes 26, la firma china MMG anunció que se declarará fuerza mayor bajo los contratos de venta de cobre de la mina Las Bambas en Perú, en medio del bloqueo de comuneros indígenas de la localidad Fuerabamba a una ca-

Los pobladores de Fuerabamba estarían dejándose manipular por los asesores conocidos como “Los Chavelos”.

rrera por donde se transporta el metal para su exportación.

De acuerdo a la información -publicada en Reuters- dicho anuncio significaría que la firma considera que podría incumplir sus contratos de venta de cobre a partir de los próximos días.

“Esto luego de que también se agotaran las reservas de mineral almacenadas en el puerto de Matarani (Arequipa) y que la vía permanezca bloqueada desde hace 50 días”, precisó la compañía.

### DETENIDOS POR EXTORSIÓN

El jueves 21 por la noche, la Policía Nacional del Perú (PNP) detuvo a los hermanos

## UN DATO

De acuerdo al Ministerio de Energía y Minas, la actividad de la minera Las Bambas genera, por concepto de regalías, US\$ 8 millones mensuales (unos S/26.5 millones) que benefician de manera directa a las 83 municipalidades de la región Apurímac y al propio gobierno regional.

“El bloqueo de la vía ha imposibilitado este pago durante los meses de febrero y marzo, perjudicando a las más de 450 mil personas”, subrayó el MEM.

Jorge y Frank Chávez Sotelo, en el marco de las investigaciones del Caso Las Bambas.

En aquel momento se conoció que, para las autoridades, los detenidos estarían detrás del bloqueo de vías y otras actividades extorsivas.

“La Fiscalía del Crimen Organizado de Abancay sindicó a los hermanos de realizar acciones extorsivas contra el proyecto minero 'Las Bambas' a fin de obtener el pago de S/ 100 millones”, publicó la PNP.







Somos una empresa peruana con más de 10 años de experiencia en la fabricación de tubería HDPE. Desde nuestros inicios, teníamos claro que trabajaríamos bajo la premisa de “satisfacer a nuestros clientes con productos de primera calidad cumpliendo con las normas de producción y los tiempos de entrega acordados”. Gracias a esta premisa, abastecemos cerca del 40% del mercado local de tubería de HDPE y a su vez exportamos a Centroamérica y Latinoamérica.

Compartimos la responsabilidad de nuestros clientes ya que somos conscientes del compromiso que tenemos con el Medio Ambiente, por ello establecimos un procedimiento de reciclaje y prevención de la contaminación en

nuestros procesos productivos obteniendo así la certificación ISO 14001.

Contamos con homologación SGS renovada anualmente y certificación ISO 9001 que respaldan las características y calidad de nuestros productos. Nuestras tuberías HDPE están sometidas a un riguroso proceso de control de calidad, para lo cual contamos con un laboratorio equipado con tecnología de última generación para la ejecución de las pruebas necesarias y emisión de protocolos de calidad.



**Francisco Ísmodes Mezzano, Ministro de Energía y Minas (MEM)**

## AMPLIACIONES DE TOQUEPALA Y DE SHOUGANG ELEVARÁN PRODUCCIONES DE COBRE Y HIERRO

En exclusiva para Rumbo Minero, el titular del Ministerio de Energía y Minas resaltó que para este año se estiman US\$ 6,000 millones de inversión minera originados por la inversión en sostenimiento de minas, exploraciones, proyectos en construcción y proyectos próximos a iniciar esta última etapa.

### ¿Cómo se desarrollará la minería peruana durante el 2019?

Para el 2019, se esperan US\$ 6,000 millones de inversión minera en el país originados por la inversión en sostenimiento de minas (renovación de equipos, crecimiento de presas de relave, etc.), exploraciones, proyectos en construcción y proyectos próximos a iniciar esta última etapa.

También esperamos mayores inversiones por parte de los nuevos proyectos que han iniciado construcción en 2018, como Quellaveco, Mina Justa, Ampliación Toromocho, entre otros.

Asimismo, se espera que seis proyectos inicien construcción en el 2019. Existen buenas perspectivas en el mediano y largo plazo, y eso impulsa a que las empresas que ya tienen sus proyectos identificados continúen sus procesos de inversión.

Por otro lado, se estima un aumento en la producción de cobre y hierro como consecuencia de la operación de la Ampliación Toquepala y la Ampliación Shougang, las cuales culminaron la etapa de construcción el año pasado.

Cabe destacar que se espera que la cotización del cobre, producto peruano de mayor exportación, se encuentre alrededor de US\$ 3 por libra este año, lo cual puede incentivar más ese nuevo escenario.







**Actualmente, la minería peruana atrae a capitales de Canadá, China, Reino Unido, Brasil, México, entre otros países. ¿Se prevé la llegada de otros capitales en los próximos años y, de ser así, se enfocarían en minería greenfield o brownfield?**

En el MEM manejamos dos carteras de proyectos mineros: la primera se refiere a la construcción de mina, que asciende a más de US\$ 59 mil millones, de este monto, el 89% de las inversiones corresponden a proyectos greenfield. Según el monto de inversión destacan: Quellaveco (Moquegua, US\$ 5,300 millones), La Granja (Cajamarca, US\$ 5,000 millones) y Conga (Cajamarca, US\$ 4,800 millones).

Por otro lado, solo hay un proyecto de reaprovechamiento de relaves, Relaves B2 San Rafael (Puno), con una inversión de US\$ 200 millones.

En lo que respecta a proyectos brownfield, estos representan el 11% restante de la inversión global, con nueve proyectos. Los proyectos de ampliación son cinco y ascienden a US\$ 3,137 millones, entre los que sobresale Ampliación Toromocho (Junín, US\$ 1,355 millones) que



El Perú se mantiene como uno de los principales productores de cobre a nivel mundial.

**“Los proyectos brownfield representan el 11% restante de la inversión global”.**

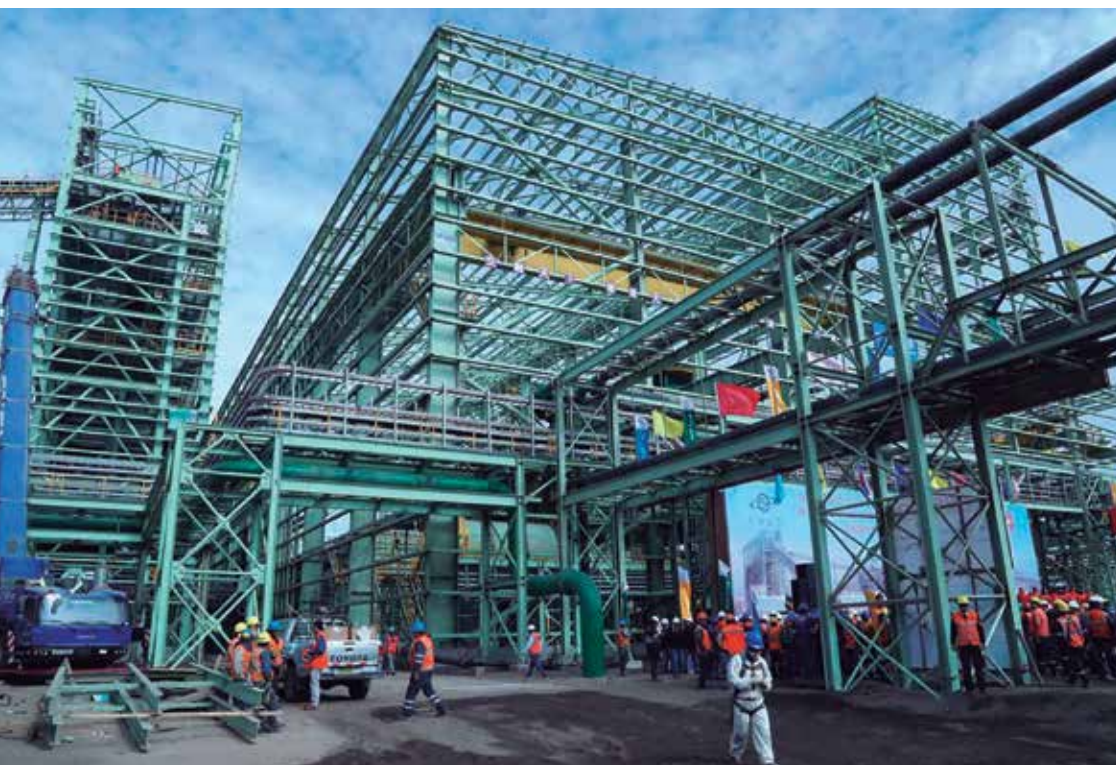

En julio del 2018 se inauguró la ampliación de la minera Shougang Hierro Perú.





**Los Hidrociclones CAVEX® están diseñados para los requerimientos de la minería de hoy. Con CAVEX® podrá hacer más con menos.**

- Máxima eficiencia de clasificación con menores costos de operación, maximizando el rendimiento de los circuitos de molienda.
- Mayor vida útil de sus componentes gracias a su diseño de baja turbulencia.
- Mayor capacidad unitaria, menos equipos operando, lo que implica menos horas de mantención para su planta.

Soportado por nuestro equipo de servicios en terreno y con especialistas en todo el Perú. Podrá maximizar los beneficios de su operación con soluciones y materiales a la medida de sus necesidades.

Conoce más de nuestras soluciones en [www.minerals.weir](http://www.minerals.weir)

Copyright © 2019, Weir Minerals Australia Ltd. Todos los derechos reservados. CAVEX® es una marca comercial y/o marca registrada de Weir Minerals Australia Ltd; WEIR y el logo WEIR son marcas comerciales y/o marcas registradas de Weir Engineering Services Ltd.

**WEIR**

**CAVEX®**

**Minerals**

Vulco Perú S.A.  
Av. Separadora Industrial 2201  
Urb. Vulcano, Ate, Lima 3, Perú  
T +51 1 618 7575  
[peru.minerals@mail.weir](mailto:peru.minerals@mail.weir)  
[www.minerals.weir](http://www.minerals.weir)



Este año, el MEM es optimista que la inversión minera superará los US\$ 6,000 millones.

inició construcción en junio del 2018 y que tiene previsto entrar en operación en el 2020.

Por otro lado, manejamos una cartera dinámica de proyectos de exploración, en distintas etapas o niveles de avance. Esta comprende aquellos proyectos de exploración que tienen como finalidad el descubrimiento de nuevos depósitos minerales (greenfield) y/o ampliación de los ya existentes (brownfield).

La promoción de nuestros proyectos mineros en eventos tan importantes como el PDAC, favorecen en atraer el interés de los inversionistas, no solo de los países que ya tienen presencia en el país, sino de otros lugares, tanto en temas estrictamente mineros como en infraestructura, proveedores, tecnología, buenas prácticas, remediación de pasivos, entre otros.

### EXPLORACIÓN MINERA

#### ¿Cuáles son las expectativas para la exploración minera?

El incremento en la inversión minera en el último año respondió a la mejora de los precios de los metales, que han permitido mejorar el balance de las empresas y destinar más fondos a la inversión en infraestructura y exploraciones, que habían estado rezagadas en los últimos años.

Sobre el particular, es preciso señalar que el incremento de las inversiones en exploración es fundamental toda vez que son la base para el desarrollo de nuevos proyectos mineros. Es importante impulsar fuertemente esta actividad, que es la que nos va a permitir asegurar nuevos proyectos que fortalezcan la minería peruana y a la economía en su conjunto.

El Perú es un importante destino de inversión minera a nivel mundial y la



La meta peruana es captar el 8% de la inversión global en exploración minera.





# CELEBRANDO 100 AÑOS DE INNOVACIÓN

Desde el 1919, nuestros clientes han confiado en Victaulic por su compromiso al proveer soluciones de calidad y excelencia. A lo largo de la historia innovadora de la compañía, el entusiasmo de Victaulic por diseñar soluciones no convencionales le ha permitido forjar nuevos caminos a medida que continúa enfrentando los desafíos más singulares de la industria de la construcción.

Victaulic espera inventar y aplicar tecnologías que superen las expectativas de los clientes Y de la industria en los años venideros.

PROTECCIÓN CONTRA INCENDIOS

HVAC

PLOMERÍA

PETRÓLEO Y GAS

MINERÍA

AGUA Y AGUAS RESIDUALES

GENERACIÓN DE ENERGÍA ELÉCTRICA

MARÍTIMO

[victaulic.com](http://victaulic.com)



Facebook: Victaulic Latinoamérica  
LinkedIn: Victaulic Company Latinoamérica

© 2019 VICTAULIC COMPANY. TODOS LOS DERECHOS RESERVADOS.





El ministro Francisco Ísmodes inauguró el Pabellón Peruano en el PDAC 2019.

## PDAC 2019

De acuerdo al titular del Ministerio de Energía y Minas (MEM), Francisco Ísmodes, el Perú participa con una delegación público-privada organizada en la Convención Minera de Exploración más importante del mundo como es el PDAC y en estos años ha logrado un enorme protagonismo como país destino de las inversiones mineras.

“Desde el 2014, nuestro país participa como mining country sponsor del evento, categoría que ha generado el interés de inversionistas y empresarios que se reúnen en esta cita internacional. La delegación peruana constituye la segunda más numerosa y, en el 2018, superó los 330 participantes entre autoridades del sector, empresarios y contratistas”, indicó.

Por otro lado, comentó que la información especializada (que las instituciones peruanas participantes entregan a los asistentes) favorece la promoción de las ventajas competitivas de nuestro país frente a sus pares y expone favorablemente nuestro potencial ante los inversionistas.

“El impacto se refleja en los resultados obtenidos en los últimos años, que posicionan al Perú en el top 5 de los países destino de las inversiones en exploración alcanzando el 7% del total global. Nuestro objetivo es superar el 8% del presupuesto global hasta el 2021”, subrayó el ministro Francisco Ísmodes.

**“Estamos trabajando en mejorar la normatividad ambiental sobre cierre de minas, remediación de pasivos y delitos ambientales asociados”.**

exploración es una actividad que se ha desarrollado activamente en nuestro país durante los últimos años. Muchas empresas, nacionales y de diversos países como Canadá, Australia, Inglaterra, Estados Unidos, Suiza, entre otros, mantienen más de 300 unidades en exploración y cerca de 600 unidades mineras en producción, lo que nos ha llevado a ocupar los primeros lugares en el ranking mundial de producción minera.



El Ministerio de Energía y Minas sigue promoviendo la llegada de capitales privados.



# CONTROL TOTAL

EN TRANSPORTE TERRESTRE



SISTEMA DE CONTROL  
ANTIFATIGA



UNIDADES MONITOREADAS  
POR GPS



TRAZABILIDAD DE SU  
CARGA



ENTREGA  
OPORTUNA



## Sede Principal

📍 Av. Néstor Gambetta Km. 10 Callao

## Sede Lima Sur

📍 Carretera Panamericana Sur Km. 45 Punta Negra, Lima

## Sede Provincia

📍 Variante de Uchumayo Km. 4.5 Sachaca, Arequipa

🌐 [fargoline.com.pe](http://fargoline.com.pe)

✉ [marketing@fargoline.com.pe](mailto:marketing@fargoline.com.pe)

☎ (01) 311 4100



UNA EMPRESA FERREYCORP



El Jefe de Estado, Martín Vizcarra, recibió la propuesta de "Visión de la Minería en el Perú al 2030", una iniciativa del MEM que establece los lineamientos para que el desarrollo de esta actividad sea sostenible e inclusiva.

La tendencia creciente de las inversiones, sumada a la actual mejora de los precios internacionales de nuestros principales productos, perfila un buen futuro para la actividad minera.

El PDAC destaca por la importancia que representa para la promoción de las inversiones mineras en nuestro país, y en especial a las referidas a la exploración y prospección, por el rol clave que tienen en el proceso de descubrimiento de nuevos cuerpos minerales y como componente principal en la cadena de valor de la industria minera.

AMBIENTAL Y SOCIAL

¿Qué acciones ejecutará el MEM en materia social y ambiental durante este año?

Desde el gobierno trabajamos con un enfoque integral de desarrollo de las regiones donde operan las empresas, con un Estado presente y eficiente que haga posible el cierre de brechas en infraestructura, educación y salud. Generar las condiciones sociales para que la minería, social y ambientalmente responsable, pueda desarrollarse sin inconvenientes en un asunto de suma importancia.

En este contexto, continuaremos impulsando las Mesas Ejecutivas Mineo-Energéticas para definir acciones concretas a favor de la productividad del sector, poniendo énfasis en la exploración minera. También estamos realizando un análisis de calidad regulatoria de los procedimientos administrativos con la finalidad de hacerlos más eficientes, optimizando los tiempos de trámites en los tres niveles de gobierno y manteniendo altos estándares ambientales y sociales.

Asimismo, estamos trabajando en la mejora de la normatividad ambiental sobre cierre de minas, remediación de pasivos y delitos ambientales asociados, acorde

al avance tecnológico internacional y a la realidad nacional.

La competitividad y sostenibilidad son los principales pilares del sector para el desarrollo de esta importante actividad económica que representa alrededor del 10% al PBI y más del 60% del valor total de nuestras exportaciones.

De esta manera, la recientemente creada Dirección General de Promoción y Sostenibilidad Minera está encargada de proponer, evaluar y supervisar la política y normatividad minera, así como realizar acciones de coordinación, articulación, difusión y fomento, que promuevan el desarrollo sostenible de esta



La expansión de Toromocho contribuirá al crecimiento del PBI peruano.



S<sup>pro</sup>

# CALZADO DE SEGURIDAD

- > MATERIAL/  
Cuero Vacuno Hidrofugado
- > FORRO/ Mesh
- > PLANTA/  
PU resistente a aceites,  
grasa e hidrocarburos.

NUEVO

VIKINGO



GALLOPER II — VIKINGO — GALLOPER PLUS

OPCIONAL



INCORPORADO  
IMPERMEABLE



DIeléCTRICA  
20,000 KV



PUNTERA  
DE ACERO



INCORPORADO  
COMPOSITE



SEGURINDUSTRIA

TU SEGURIDAD...NUESTRA PRIORIDAD



CENTRAL TELEFÓNICA Búscanos

01-450-0778

www.segusa.com.pe



Actualmente, la cartera minera del Perú supera los US\$ 59,000 millones de dólares.

actividad. Este órgano tiene, entre sus tareas principales: el destrabe de permisos para el adecuado desarrollo de las inversiones mineras en el país, así como el seguimiento cercano del relacionamiento entre la empresa privada, la población y las autoridades.

Además, se creó la Oficina de Gestión de Compromisos Sociales para identificar y realizar el seguimiento a los compromisos sociales obligatorios y voluntarios de las empresas del sector que forman parte de o son suscritos de forma posterior a la aprobación del Estudio de Impacto Ambiental, en coordinación con las direcciones de línea correspondientes.

También empezó a funcionar la Oficina de Gestión del Diálogo y Participación



Ciudadana que buscar fomentar, participar e implementar procesos y mecanismos de diálogo, mediación, negociación, concertación y consulta previa para la prevención de conflictos en las actividades del sector, así como promover los mecanismos de participación ciudadana y brindar asistencia en dichos procesos.

#### FORTALEZAS

##### ¿Cuáles son las fortalezas que tiene el Perú y que lo han convertido en una plaza atractiva para los inversionistas en minería?

En el 2018, la posición del Perú como plaza atractiva de inversión se fortaleció, debido a que las inversiones mineras registraron un crecimiento de 26% respecto del 2017, situación que se presenta por segundo año consecutivo.

Según el reporte World Exploration Trends 2018, elaborado por S&P Global Market Intelligence, nuestro país ingresó al top 5 mundial en exploración minera, logrando captar el 7% del presupuesto global. De esta forma, el país se posicionó en el segundo lugar a nivel latinoamericano, ubicándose detrás de Chile que captó el 8% de dicho presupuesto.

Por otro lado, el Perú es un país con inmenso potencial de desarrollo para las inversiones mineras y nuevos hallazgos: el 14% del territorio nacional se encuentra concesionado a la minería y so-

lamente el 1.27% del territorio nacional se encuentra en efectiva actividad de exploración o explotación, lo cual significa que el 13.73% restante posee altas posibilidades de tener yacimientos de pequeña, mediana y gran escala como se ha venido descubriendo en los últimos años.

Nuestro país goza de una larga tradición minera en América Latina y el mundo. Somos el segundo productor de cobre, plata y zinc a nivel mundial. En América Latina, ocupamos el primer lugar en la producción de oro, zinc y plomo.

Asimismo, poseemos las mayores reservas de plata del mundo y nos ubicamos en tercer lugar en reservas de cobre a nivel mundial; mientras que en Latinoamérica lideramos el ranking en reservas de plomo, zinc y molibdeno. Ello no solo refleja el enorme potencial que posee en recursos minerales, sino además la capacidad de producción de la minería peruana, la estabilidad jurídica y la continuidad de sus políticas económicas.

La nueva orientación de la política de promoción minera impulsada por el gobierno tiene como objetivo reactivar las inversiones en el sector, a través del desarrollo de proyectos de exploración, así como de la ejecución de los proyectos de construcción de mina. En ese contexto, la minería continúa siendo el motor de la economía nacional y la participación activa en este tipo de eventos es clave.



En enero del 2019, la inversión minera fue 48% más que en enero del 2018.





**EL COMBUSTIBLE  
QUE TU OPERACIÓN  
NECESITA**

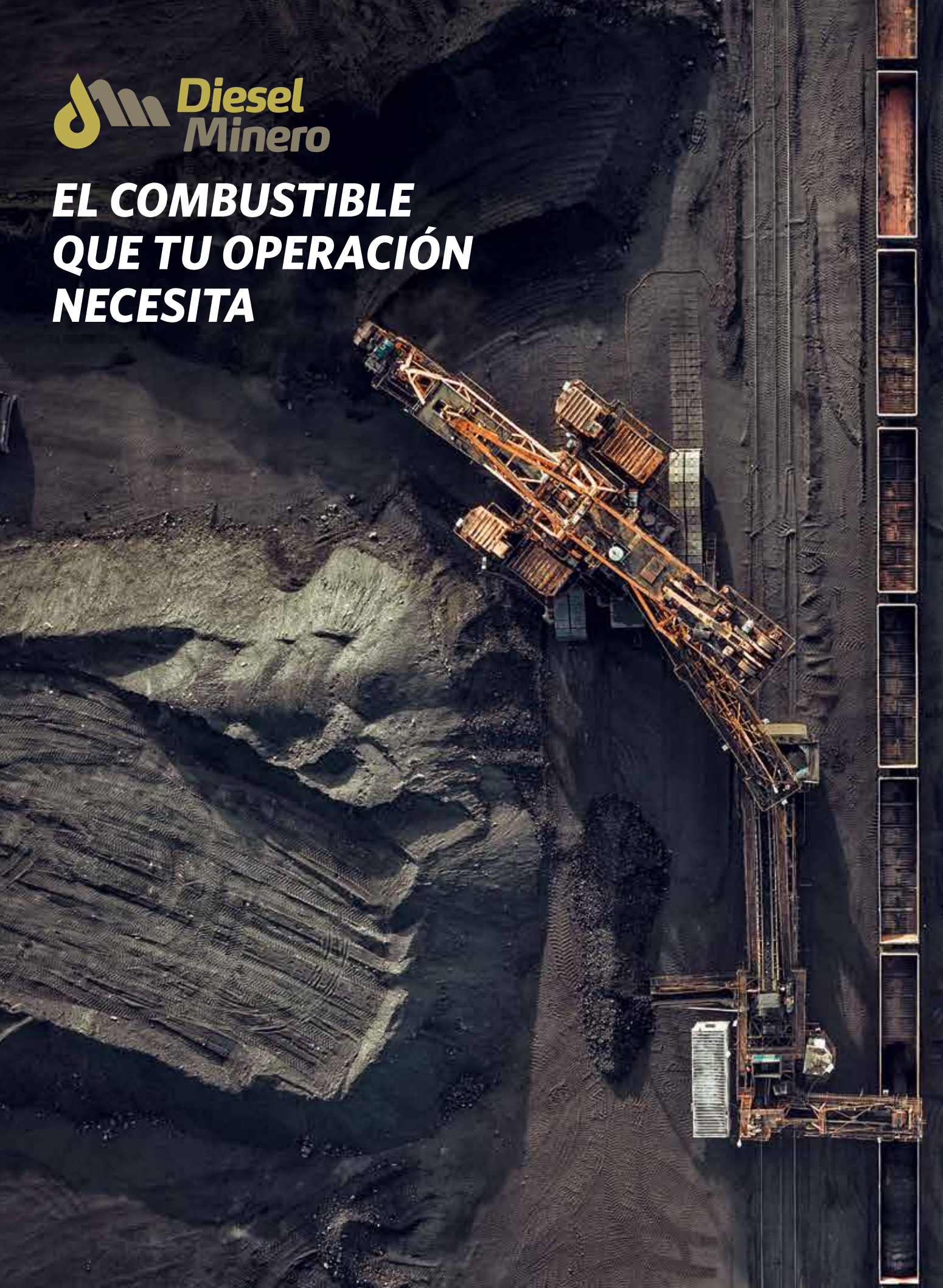





# MINPRO 2019 FORTALECERÁ LAZOS ENTRE MINERAS Y PROVEEDORES

Este año se desarrollará la Rueda de Mineros y Proveedores – PROVEMIN-, espacio en el que las empresas presentarán sus productos y servicios a las compañías que se encuentran en la búsqueda de nuevos clientes.

**E**l VII Encuentro de Mineros y Proveedores MINPRO 2019 es un evento comercial que tiene como propósito reunir a las empresas más importantes del sector minero. Este año, la cita será nuevamente en el Hotel Westin de Lima durante los días 25 y 26 de junio.

El Grupo Digamma -empresa organizadora de la feria- indicó que para este año MINPRO desarrollará la Rueda de Mineros y Proveedores – PROVEMIN- un espacio donde las más destacadas empresas del país presentarán sus productos y servicios a las compañías mineras que se encuentran en la búsqueda de nuevos proveedores.

“En un intervalo de 20 minutos un representante de cada firma tendrá la oportunidad de reunirse con un gerente o jefe del área de logística de una minera, con el fin de tener puentes y formalizar negocios a futuro”, explicó el Presidente Ejecutivo del Grupo Digamma, Jorge León Benavides.

Cabe indicar que MINPRO 2019 está presidido por Roque Benavides, Presidente del Directorio la Compañía de Minas Buenaventura, y no solo busca fortalecer los lazos bilaterales entre compañías, sino que también aprovecha en ampliar la visión, el apoyo técnico, y las necesidades que demanda el sector.

## AGENDA Y SEMIN

Este encuentro de mineros y proveedores también permitirá plantear al gobierno los nuevos desafíos de la agenda minera empresarial a ser desarrollada con el aporte de los principales actores y empresarios del sector minero para este 2019.

Bajo el comando de este evento, el Grupo Digamma anunció que se llevará a cabo el Seminario Internacional de Minería (SEMIN 2019) que cumple con ser el espacio de las empresas que busquen profundizar más sobre sus propuestas y estrategias en dirección a los proyectos, ampliaciones y operaciones en adelante.

“De esta manera, los participantes sabrán de primera mano las necesidades de las mineras gracias a las exposiciones y opiniones de los gerentes generales, jefes de las áreas de Compras y Logística de las compañías mineras más importantes, dentro del marco de un sector que proyecta inversiones mineras por más de US\$ 21,000 millones de dólares al 2021”, comentó el Presidente Ejecutivo del Grupo Digamma, Jorge León Benavides.

Para lograr este enlace entre los empresarios mineros con el grupo de proveedores, la organización anunció la puesta





Resistencia a la Abrasión



Arco Eléctrico Protección



Resistente a Cortes



Químico Resistente



Destreza



Resistente al Fuego



Resistente Petróleo



Resistente Punción



Resistente Impacto

# LA SOLUCIÓN CORRECTA EN TUS MANOS

[BOBDALEGLOVES.COM](http://BOBDALEGLOVES.COM)

Durante más de 35 años, los guantes Bob Dale han proporcionado calidad guantes de seguridad para una variedad de industrias incluyendo Petróleo y Gas, Minería, Agricultura, Silvicultura, Construcción y Manufactura

Para más información contacte a Alfredo DiNatale al 99998-7431  
correo electrónico: [info@3ddistribuidores.com](mailto:info@3ddistribuidores.com)

**BDG**<sup>®</sup>  
**BOB DALE GLOVES**





Los proveedores presentarán sus mejores ofertas de bienes y servicios.

en marcha de dos foros bien enfocados en los temas que más interesan a las empresas.

El primero es el "Foro de Proyectos, Operaciones y Ampliaciones Mineras en el Perú", el mismo que contará con la presencia de los presidentes ejecutivos (o CEO) y representantes de las más importantes mineras que operan en el país.

"Esto permitirá conocer detalles sobre de los proyectos y ampliaciones que están generando mayor expectativa y el estado de proyectos actualmente en desarrollo", explicó Jorge León Benavides.

Cabe recordar que en la última edición del "Peru Mining Business", el Director General de Promoción y Sostenibilidad Minera del Ministerio de Energía y Minas (MEM), Jaime Gálvez Delgado, destacó que las inversiones mineras superarán los US\$ 4,600 millones en el 2018; mientras que para el próximo año estarán en los US\$ 6,000 millones.

"La cartera actualizada de proyectos mineros representan una inversión total de US\$ 59,134 millones; siendo Cajamarca, Apurímac, Moquegua y Arequipa las que captarían cerca de las dos terceras partes del total. Además, son proyectos

que ya tienen exploración avanzada, con reservas identificadas", expuso Jamie Gálvez Delgado.

Mientras que el segundo foro es el de "Logística y Abastecimiento", en donde se buscará detallar los desafíos logísticos de la minería, la gestión logística eficiente como clave del desarrollo y productividad, así como las tendencias logísticas del futuro que son los temas principales de este foro, que serán tratados por los gerentes de logística de empresas mineras, representantes de proveedores y funcionarios de gobierno.

MINPROPERÚ 2019 tendrá más de 115 stands con una innovadora exhibición.







2019  
**MINPRO**  
VII Encuentro de Mineros y Proveedores

Más de **12 AÑOS**  
**EN EL SECTOR**

Organiza:



**25 - 26 de Junio**

Sede: **WESTIN**  
HOTELS & RESORTS

**¡PARTICIPA EN LA FERIA!**  
**¡RESULTADOS GARANTIZADOS AL 100%!**  
FERIA - RUEDA DE NEGOCIOS - SEMINARIO INTERNACIONAL  
**¡Todo en un solo lugar! ¡Tu mejor inversión!**



FERIA  
**MINPRO**  
FERIA INTERNACIONAL DE MINERÍA

**PROVEMIN**  
RUEDA MINEROS Y PROVEEDORES

2019  
**SEMIN**  
SEMENARIO INTERNACIONAL  
DE MINERÍA

**Mineras Invitadas:**

Compañía de Minas Buenaventura S.A.A. - Southern Peru Copper Corporation - Compañía Minera Antamina S.A. - Minera Chinalco Perú S.A. - Volcan Compañía Minera - Minsur S.A. - Aruntani S.A.C. - Hudbay Minerals - Empresa Minera Los Quenuales S.A. - Pan American Silver Corp. - Zincore Metals Inc. - Exploraciones Collasuyo S.A.C. - Compañía Minera Aurífera Santa Rosa S.A. - Minera Barrick Misquichilca S.A. - Consorcio Minero Horizonte S.A. - Sociedad Minera El Brocal S.A.A. - Sociedad Minera Cerro Verde S.A.A. - Compañía Minera Caraveli S.A.C. - Compañía Minera Caudalosa S.A. - Compañía Minera Miski Mayo S.R.L. - Minera Poderosa S.A. - Compañía Minera San Simón S.A. - Minera Aurífera Retamas S.A. - Minera Yanacocha S.R.L. - Rio Tinto Mining and Exploration S.A.C. - Nexa Resources - Minera Santa Luisa S.A. - Alturas Minerals S.A. - Compañía Minera Ares S.A.C.

Auspiciador Oro:



Auspiciador Plata:



Auspiciador Cobre:



Revista oficial:



Organiza:



**VENTA DE STANDS:** [ventas@minproperu.com](mailto:ventas@minproperu.com)

**T:** (511) 628 6300 Anx: 165 / 125

**[www.minproperu.com](http://www.minproperu.com)**



# EXPOARCON CONSOLIDA SU PRESENCIA EN SU QUINTA EDICIÓN

Este año el evento comercial más completo de la construcción e infraestructura, EXPOARCON se desarrollará del 3 al 6 de julio en el Centro de Exposiciones Jockey. Esta quinta edición viene recargada de novedades tecnológicas que permiten a los constructores de hoy, trabajar con una mayor eficiencia y productividad en sus proyectos.

**D**e acuerdo a las proyecciones de crecimiento de la economía nacional para este año 2019 el sector construcción jugará un rol importante. Así, recientemente, ProInversión dio a conocer que tiene en cartera 58 proyectos por US\$ 10,327 millones hasta el 2021, lo que significará un gran impulso para el país.

Además, con los trabajos en materia de Reconstrucción con Cambios, obras para los juegos Panamericanos, ejecuciones de corredores logísticos departamentales, construcción de hospitales, así como la modernización de ferrocarriles y aeropuertos, tener en un solo espacio a los encargados de la toma de decisiones aporta al correcto y rápido desempeño del sector construcción.

En esa línea, la organización del evento revela que este año, presidirá EXPOARCON el ex ministro de Vivienda Construcción y Saneamiento, Milton von Hesse, quien el año pasado tuvo a su cargo el desarrollo de CONFECON. Debido a su amplia experiencia en el sector público, desde ya EXPOARCON se perfila como el evento más importante del año.

Cabe indicar que la feria se desarrollará en un área de 40,000 metros cuadrados y la proyección de asistencia es del orden de los 50,000 visitantes, quienes podrán disfrutar de charlas magistrales

a cargo de connotados expositores de larga trayectoria.

Para el Presidente Ejecutivo del Grupo Digamma, Jorge León Benavides, EXPOARCON 2019 será el mayor y mejor evento del sector construcción porque analizará información sobre los proyectos más importantes de infraestructura para los próximos años con miras al Bicentenario; así como, las nuevas obras que tienen en cartera las empresas constructoras y los desarrolladores inmobiliarios.

Asimismo, EXPOARCON desarrollará la III Conferencia Internacional de Construcción - CONFECON, que este año es presidido por José Escaffi, Gerente General de AC Pública de Apoyo Consultoría, quien debido a su amplia experiencia convocará los más renombrados expositores del medio.

“Durante tres días, CONFECON presentará un ciclo de conferencias en siete importantes foros que darán a conocer los proyectos de inversión para los sectores Infraestructura, Inmobiliario y Minería, así como importantes temas”, detalló León Benavides.

## ACTIVIDADES

Dentro de EXPOARCON 2019 los asistentes podrán recorrer los dos grandes



# ALICOMSER CONTRATISTAS

*Soluciones Totales Minería e Industria*

Representante

**ALIMAK**



***Soluciones Totales en Transporte Vertical para la Industria Minera, Pesquera, Civil, Puertos, Cementeras, Centrales de Energía, Refinerías de Minerales, Gas y Petróleo, Torres Eólicas y Centrales Hidroeléctricas***

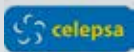

**ALICOMSER**

Av. Universitaria Cdra. 14 Mz H Lt 7 - Urb. Daniel Alcides Carrión - Los Olivos  
T: (511) 531-0928 e: [alicomser@alicomser.com](mailto:alicomser@alicomser.com)

salones expositivos como Expoconstructor y Expomaquinarias, convirtiéndose así en una excelente oportunidad para que las empresas proveedoras puedan establecer y afianzar sus relaciones comerciales con grandes empresas del sector, lo que les permitirá ampliar su cartera de clientes.

Cabe señalar que, el Comité Organizador, con el fin de mejorar su propuesta expositiva, presentará un nuevo formato para el Gran Salón de la Maquinaria Expomaquinarias, donde las empresas podrán mostrar el funcionamiento de sus máquinas a potenciales compradores; convirtiéndose así en la mejor vitrina para que las compañías representantes de marcas reconocidas muestren sus recientes lanzamientos y principales equipos para los sectores de construcción y minería, tales como: equipos para compactación de tierra, camiones volquetes, retroexcavadoras, manipuladores telescópicos, generadores eléctricos, grúas torre, excavadoras, pavimentadoras, etc.

Además, debido a la gran acogida que tuvo el Club del Maestro Constructor, este año tendrá espacio su tercera edición que viene recargado con novedades y premios para los asistentes conformados por técnicos y maestros de obras, quienes buscan capacitarse para ofrecer un trabajo con garantía y así construir de manera segura.

Para ello, Club del Maestro Constructor -de la mano con instituciones educativas

y empresas proveedoras del sector brindará, durante los cuatro días de la feria, un ciclo de capacitaciones y demostraciones que permitirán un mayor conocimiento y perfeccionamiento en el uso de las herramientas, equipos y sistemas que hoy hacen más sencilla la labor del técnico especialista y maestro.

Para este año la novedad de EXPOARCON será la presentación del Club de operadores de maquinaria pesada Perumaq, que busca reunir a los conductores de estas grandes máquinas, quienes tienen -cada día- el gran reto y responsabilidad de manejar adecuadamente estos equipos para alcanzar una mayor productividad en obra.

Como es de conocimiento, hoy las empresas mineras y contratistas están en la búsqueda de operadores de maquinaria pesada que cuenten con una formación integral que le permita resolver situaciones extremas dentro de una operación.

A fin de que los integrantes del Club enriquezcan sus conocimientos hemos preparado una nutrida agenda con temas de interés como: Conocimiento teórico-práctico del equipo, Principales movimientos en obras- Uso de controles, Factores de rendimiento de equipos de movimiento de tierra, Reglamento de seguridad y Revisión técnica básica.

### RUEDAS DE NEGOCIOS

Con el objetivo de fomentar y afianzar las relaciones comerciales de las empresas expositoras, EXPOARCON organizará por tercer año consecutivo la "Rueda de Negocios Construpro, donde las proveedoras nacionales del sector construcción podrán generar alianzas con potenciales compradores entre las que destacan constructoras, contratistas, desarrolladores inmobiliarios, inversionistas, entre otros.

Además, se tiene la "Rueda de Maquinarias y Camiones" que será una excelente oportunidad para que los representantes de empresas de maquinaria pesada entablen reuniones con los nuevos gerentes de compras y adquisiciones de las empresas contratistas del sector construcción y minería a fin de ampliar su flota, así como a las compañías de alquiler de maquinaria y nuevas autoridades municipales y regional.



Expomaquinarias tendrá un nuevo formato en donde las empresas podrán mostrar el funcionamiento de sus máquinas a potenciales compradores.



# EXPO|2019 ARCON

03 al 06 de julio  
Centro Exposiciones Jockey

PRESENTA:

## EL EVENTO MÁS COMPLETO DE LA CONSTRUCCIÓN



Luego del gran éxito del 2018

### ¡Amplía tu cartera de clientes! 2019: El año de la consolidación del sector construcción

Por tu participación como exhibidor accederás a las múltiples Ruedas de Negocios



Para el 2019 el presupuesto público superaría los S/ 168 mil millones; y solo en saneamiento se destinaría S/ 5,375 millones.

Patrocinador:



Promueve:



Cámaras y Pabellones Internacionales:



Revista Oficial:



Organiza:



[www.expoarcon.com](http://www.expoarcon.com)



En el PDAC 2019

# DELEGACIÓN PERUANA TRIUNFA UNA VEZ MÁS

Del 3 al 6 de marzo, los empresarios, ministros y representantes de diversos países se reunieron en la ciudad de Toronto con el único fin de conocer más sobre el futuro de la minería mundial en una nueva edición del Prospectors & Developers Association of Canadá – PDAC 2019.

**S**i bien, en los cuatro días, en los cuales se realizó el Prospectors & Developers Association of Canadá – PDAC 2019, los termómetros registraron -12 grados centígrados, la delegación peruana se encargó de proveer el calor en el Metro Toronto Convention Centre.

Así, los más de 300 delegados, encabezados por la Vicepresidenta de la República, Mercedes Aráoz; del titular del Ministerio de Energía y Minas (MEM), Francisco Ísmodes; del presidente de la Cámara de Comercio Canadá-Perú, José Vizquerra; y del presidente de la delegación peruana, Jorge León Benavides, lograron ubicar a la minería peruana en los ojos de los inversionistas extranjeros.

Cabe indicar que, el presidente de la delegación peruana recordó la importancia de la inversión extranjera en minería y que debemos avanzar a una mayor velocidad para lograr metas más grandes.

“El Perú es un mendigo sentado en banco de oro decía Raimondi. Señores planteemos metas más grandes y de la mano de la minería erradiquemos esa frase de nuestra historia actual, terminando con la pobreza en el Perú para siempre”, expresó Jorge León Benavides.

A continuación, un resumen de las opiniones por parte de las principales autoridades que representaron al Perú en el PDAC 2019.

## PERÚ SIGUE SÓLIDO

La vicepresidenta del Perú, Mercedes Aráoz, fue la invitada de honor y la encargada de clausurar las actividades de la delegación peruana en el tradicional “CEO Luncheon”, evento que se realizó el martes 5 de marzo en el Ritz-Carlton, ubicado en Toronto.

En una entrevista para Rumbo Minero TV, la vicepresidenta considero que las perspectivas dadas sobre la economía peruana en el PDAC son una buena señal al posicionarnos muy por delante de países que compiten con nosotros.

“El Perú lo tiene todo para atraer al inversionista, tenemos buenos fundamentos macroeconómicos, buena política respecto a la inversión en general, amigable clima de negocios, estabilidad política y económica sólida, y trabajamos cada día en mejorar la productividad y competitividad”, declaró Mercedes Aráoz.

Sobre la presencia de la mujer en la minería, la autoridad resaltó que en la





# SHELL LUBRICANTES

## JUNTOS, TODO ES POSIBLE.

Nuestros productos y servicios están diseñados para aumentar la productividad de la industria a través de una mayor eficiencia, protección y vida del equipo

Antigua Panamericana Sur Km 26.5  
Fundo Mamacona Sub Lote A-2 Luán

Teléfono: (01) 618-7171

[www.lubcom.pe](http://www.lubcom.pe)

 [fb.com/LUBCOM](https://fb.com/LUBCOM)



**#1** PROVEEDOR GLOBAL  
DE LUBRICANTES  
POR 11 AÑOS CONSECUTIVOS

**LUBCOM**®



**LUBRICACIÓN**

 **DISTRIBUIDOR**



La delegación peruana estuvo liderada por las principales autoridades peruanas y los representantes de la Cámara de Comercio Canadá-Perú.

actualidad hay minas donde tenemos mujeres mineras que destacan, pero aún existe un trecho largo por caminar.

“Sé que hay más mujeres jóvenes en las empresas que participan, pero considero debamos ver mayor participación de mujeres en directorios y en puestos directivos y ejecutivos propiamente dichos”, recomendó.

Agregó que las mujeres están capacitadas para hacerlo en diferentes ramas, como ingeniería, economía, derecho, que pueden contribuir con esta industria minera tan importante para el país.

“Es gracioso, pues cómo podemos renegar de una industria que hizo a nuestro país rico desde épocas prehispánicas y hoy en día nos da la posibilidad de tener recursos para desarrollarnos”, opinó la vicepresidenta del Perú.

#### MÁS INVERSIONES

Durante su participación en el “PERU DAY”, el ministro de Energía y Minas, Francisco Ísmodes Mezzano, resaltó que este año se espera el inicio de la construcción de seis nuevos proyectos con una inversión global de US\$ 3,441 millones, y que entre el 2020 y 2021 se

ejecutarían otras nueve iniciativas con una inversión global que supera los US\$ 11,800 millones.

“Las inversiones programadas y el eventual anuncio de nuevos proyectos de exploración será el resultado de la implementación del lineamiento del Gobierno para la actividad minera que plantea aprovechar la riqueza del subsuelo para generar bienestar y desarrollo en la superficie, fortaleciendo la competitividad y sostenibilidad para consolidar un clima social y económico favorable a las inversiones”, indicó el ministro Francisco Ísmodes.

La Vicepresidenta del Perú, Mercedes Aráoz, destacó los logros económicos del Perú.





Más allá del seguimiento,  
**estamos nosotros.**

## Track One

Tecnología en línea  
para la trazabilidad de su carga.

📍 **Miami - USA**  
12200 NW 25 Street | Suite 105  
Miami, FL 33182

✉ [info@forbislogistics.com](mailto:info@forbislogistics.com)



📍 **Lima - Perú**  
Gral. Recavarren 111  
Oficina 602

✉ [ventas@forbislogistics.com](mailto:ventas@forbislogistics.com)

📍 **Santiago - Chile**  
Calle Osvaldo Croquevielle N° 2207  
Oficina 229

✉ [ventas.chile@forbislogistics.com](mailto:ventas.chile@forbislogistics.com)



Síguenos en:  | 

 [www.forbislogistics.com](http://www.forbislogistics.com)

**FORBIS**  
LOGISTICS



UNA EMPRESA FERREYCORP



El ministro de Energía y Minas, Francisco Ísmodes, presentó la cartera minera nacional a los inversionistas extranjeros.

hay actividad en el 8,5% de esas áreas”, sostuvo Francisco Ísmodes.

En su discurso en el PDAC 2019, el Ministro enfatizó que el Perú ocupa el puesto 14 en la encuesta del Fraser Institute, que mide el Índice de atractivo para la inversión minera. El año pasado, el país se ubicó en el puesto 19. “Nuestro objetivo es llegar al Top Ten del ranking del Fraser Institute en los próximos años”, enfatizó.

En esa línea, resaltó las ventajas comparativas de la minería peruana como la calidad de sus yacimientos, los precios bajos de la energía, disponibilidad de mano de obra calificada, la seguridad jurídica

del país, y los costos competitivos de la explotación del cobre.

### COMPETITIVIDAD Y SOSTENIBILIDAD MINERA

De otro lado, el ministro de Energía y Minas (MEM), Francisco Ísmodes Mezzano anunció que su sector presentará mejoras normativas que apuntan a mejorar la competitividad de la minería peruana, promover una mayor inversión en proyectos de exploración y agilizar procedimientos administrativos para su ejecución.

Los cambios que alista el Ministerio de Energía y Minas (MEM) incluyen la optimización del marco legal para contratos de inversión en exploración, con la ampliación del beneficio tributario para la recuperación del IGV de uno a tres años.

“Tenemos que aprovechar el enorme potencial geológico del país. El total de peticiones mineras representa el 14,3% del territorio peruano, pero solo hay actividad en el 8,5% de esas áreas”, afirmó en el PDAC.

Asimismo, destacó que en el 2018 la minería recuperó el dinamismo principalmente por el inicio de la construcción de los proyectos Quellaveco (Moquegua), Mina Justa (Ica) y la Ampliación Toromocho (Junín), que suman una inversión global mayor a US\$ 8,200 millones, así como por la culminación de las ampliaciones de Shahuindo (Cajamarca), Marcona (Ica) y Toquepala (Tacna), que sumaron inversiones por US\$ 2,464 millones.

Cabe precisar que la “Cartera de proyectos de construcción de mina 2018” tiene 48 proyectos por una inversión total de US\$ 59,134 millones siendo Cajamarca, Apurímac, Moquegua y Arequipa las regiones que concentran aproximadamente el 67% de esas inversiones.

Sobre la exploración minera, el funcionario reveló que nuestro país cuenta con una cartera de 59 proyectos por un total US\$ 564 millones de inversión estimada; y añadió que en 26 de esos proyectos (ubicados en 13 regiones) se están realizando actividades con una inversión comprometida de US\$ 239 millones.

“Se debe tener presente que el total de peticiones mineras representa el 14,3% del territorio peruano, sin embargo, solo



El Pabellón Peruano recibió la atención de empresarios nacionales e internacionales.



# RADIADORES FORTALEZA

MÁS DE 52 AÑOS DE LA MANO DE  
**LA INDUSTRIA MINERA**

INTERCAMBIADORES DE CALOR DE ALTA CALIDAD Y TECNOLOGÍA



## **CONTÁCTANOS:**

Teléfono: (+511) 435-7630

Ventas@radiadores.com.pe

[www.radiadores.com.pe](http://www.radiadores.com.pe)

Síguenos en:    

**FORTALUM**  
REFRIGERANTE

**ALUMET**  
RADIADORES DE ALUMINIO

## POST PDAC

De igual forma, se está trabajando en la adecuación del marco normativo para la explotación minerales radioactivos con el objetivo de promover la exploración y explotación del litio y uranio en la zona sur del país, así como la presentación del Nuevo Reglamento de Procedimientos Mineros que incluye la simplificación de trámites en Exploración, Concesión de beneficios y Remate de concesiones por simultaneidad de petitorios.

“Estamos trabajando en un Plan de cierre de minas que regule con eficiencia el abandono de operaciones mineras, garantizando su cierre progresivo y la mitigación de los efectos causados en el medio ambiente”, puntualizó el representante del MEM.

### PERÚ IMPORTA A CANADÁ

Por su parte, Raúl Benavides, Vicepresidente de Desarrollo de Negocios de Compañía de Minas Buenaventura, opinó que, si bien, en los últimos años la actividad de exploración minera ha estado lenta; la participación de Perú en el PDAC ha obtenido un amplio entusiasmo.

“Espero que esto implica que probablemente vamos a tener un resurgimiento de la exploración en estos próximos años, y así poder encontrar más yacimientos”, declaró Raúl Benavides a Rumbo Minero TV.

Asimismo, destacó que en las presentaciones del Perú -por el lado del Ministerio de Energía y Minas- se hayan dado a



Kenneth Green, Director de Investigación en Energía y Recursos Naturales del Instituto Fraser.

conocer los diversos proyectos que se tiene en la cartera y estimó que el próximo año se podría difundir más proyectos en el Perú y así asegurar un futuro para nuestra minería.

“Sin duda, la presencia del presidente del PDAC dice mucho sobre la importancia que se le da al Perú; por ello, los canadienses tienen mucha consideración por la delegación peruana y hacen un esfuerzo por su parte para que ese entusiasmo perdure”, manifestó Raúl Benavides.

### CAMPANAZO EN LA TSX

En el último día de la convención anual de la Prospectors and Developers Association of Canada (PDAC), una comitiva de la delegación peruana fue invitada para dar el “campanazo” de inicio de sesión de la Bolsa de Valores de Toronto (TSX, por sus siglas en inglés), el principal parque bursátil de ese país.

La comitiva estuvo liderada por la vicepresidenta Mercedes Aráoz, el ministro de Energía y Minas, Francisco Ísmodes, y también contó con la presencia de los gobernadores regionales de Moquegua y Tacna, Zenón Cuevas y Juan Tonconi, respectivamente.

Tras la actividad, el ministro Francisco Ísmodes destacó la sólida relación que existe entre la minería peruana y la canadiense.

“Los proyectos de construcción de mina de empresas canadienses suman casi US\$ 5,000 millones y también tenemos la presencia de empresas proveedoras de ese país que nos comparten tecnología y las mejores prácticas para tener un mayor desarrollo de la industria”, destacó el titular del MEM.

Las iniciativas lideradas por empresas canadienses representan aproximadamente el 15% de la cartera de proyectos de construcción de mina identificada por el MEM, lo que sitúa a ese país de Norteamérica como el tercer mayor inversor en el sector minero peruano, detrás del Reino Unido y China.

Algunos de los proyectos con bandera canadiense son: Haqira de First Quantum Minerals Ltd. (US\$ 1,860 millones), Cañariaco Norte de Candente Copper Corp. (US\$ 1,600 millones) y Cotabambas de Panoro Minerals Ltd. (US\$ 1,533 millones).

## ACUERDO PERÚ Y BRASIL

En el marco del tercer día de actividades de la convención anual del PDAC, los gobiernos de Perú y Brasil firmaron un acuerdo de cooperación bilateral para el uso eficiente de las energías renovables y la mejora del desarrollo de la minería a pequeña escala.

El convenio suscrito por el ministro de Energía y Minas, Francisco Ísmodes y su homólogo de Brasil, Bento Albuquerque, reafirmó el interés de ambos gobiernos por profundizar la cooperación bilateral en áreas como: minería en pequeña escala, planeación energética, materiales radioactivos y capacitación profesional.

En ese sentido, el ministro Bento Albuquerque invitó al titular de Energía y Minas a enviar, en el más breve plazo, una misión técnica a Brasil con el objetivo de identificar otros posibles campos de convergencia entre ambas naciones



# 6110PF

El primer guante de nitrilo desechable y biodegradable



# SHOWA

## #DistribuidoporEFC

### AGARRE Y PROTECCIÓN

Contra cortes y para el contacto con grasas



STEX-377

### COMODIDAD Y PROTECCIÓN

Contra cortes y para trabajos en seco



541

### MULTIUSO

Reforzado entre el pulgar e índice para mayor durabilidad



330

### AMBIDIESTRO

Ligero y con revestimiento de nitrilo



708





**Manuel Fumagalli,**  
Presidente de la SNMPE

## “TRABAJO CONJUNTO UBICARÁ AL PERÚ EN LOS 10 PAÍSES MÁS ATRACTIVOS EN MINERÍA”

Durante el PDAC 2019, Rumbo Minero conversó con el nuevo presidente de la Sociedad Nacional de Minería, Petróleo y Energía (SNMPE), Manuel Fumagalli, quien brindó sus impresiones sobre el potencial minero peruano y cómo nos posicionamos en el mercado de atracción de inversiones mundial.

### ¿Cuál es su percepción del PDAC 2019?

Este nuevo PDAC es muy positivo y favorable para el Perú, pues tenemos la gran oportunidad de consolidar un nuevo ciclo minero este año, con grandes oportunidades para el crecimiento.

Tuvimos una delegación muy potente, la cual estuvo integrada por la Vicepresidenta Mercedes Aráoz, el Ministro de Energía y Minas (MEM), Francisco Ísmodes; el Viceministro de Minas, Luis Miguel Incháustegui; el Presidente del Banco Central de Reserva del Perú, Julio Velarde; lo cual muestra claramente que el Perú es un país minero y que apoya el desarrollo del sector buscando llevarlo a un nivel más alto.

Además, como lo mencionó el ministro Francisco Ísmodes, hay US\$ 6,000 millones que pueden llegar al país, por lo que debemos concretar esa oportunidad que marcaría una tendencia al incremento, a comparación el 2018 donde casi llegamos a los US\$ 5,000 millones y el 2017 que casi llegamos a los US\$ 4,000 millones.

Otro punto es el interés por incrementar la exploración, reflejada en la voluntad

política manifestada en las autoridades que llegaron a Toronto.

### ¿Qué nos falta para alcanzar la cuota de 8% de inversión mundial en exploraciones, proyectada hacia el 2021?

El foco es llegar a la meta trabajando en la sobrerregulación; es decir, debemos simplificar la regulación sin desmedro de los parámetros ambientales, de tal manera de evitar duplicidades y hacerla más competitiva. Ello es un trabajo que todavía no concluye, pero que debe terminarse este año, lo cual permitirá atraer más inversión y agilizar las actividades mineras en exploración.

Por otro lado, en el tema de la aceptación social continuamos el trabajo con el gobierno, pues la conflictividad sigue siendo uno de los desafíos más importantes del país; sin embargo, hay la voluntad de ayudar en ese sentido.

Confío mucho que el gobierno seguirá trabajando en balancear la paz social con el estado de derecho, pues deben coexistir ambos, para que, a través del diálogo, se logre el avance de los proyectos, el acceso a terrenos y tengamos estabilidad para que los proyectos de exploración – que es el primer pie que uno





**TOTAL**  
Fuel Biocide

Es un biocida de amplio espectro soluble en aceite. Proporciona una **protección eficaz** contra todas las formas de contaminación causada por microorganismos en los filtros y tanques de almacenamiento.



¡LOS HONGOS Y BACTERIAS SON UN PROBLEMA COMÚN EN LOS FILTROS Y TANQUES DE ALMACENAMIENTO!





El portafolio de proyectos mineros supera los US\$ 59,000 millones, según el Ministerio de Energía y Minas.

pone en terreno - se den favorablemente y ayude a una mina sostenible.

**¿Cómo nos coloca el gran potencial minero peruano en el escenario mundial?**

El Fraser Institute reveló que hemos subido de nivel al puesto 14 como país atractivo minero. Todavía Chile sigue entre los 10 primeros, pero conversando con el ministro sabemos que con el trabajo conjunto entre el sector público, privado y sociedad permitirá ubicarnos entre los 10 primeros a nivel mundial.

Hay mucho potencial y oportunidad, lo que debemos hacer es concretarla para que sea tangible y todo ayude a contribuir al crecimiento del país, que es lo deseado por los peruanos.

**LABOR DE LA SNMPE**

**Recientemente asumió la presidencia de la SNMPE; en ese sentido, ¿cuáles son los objetivos para este año?**

El foco será comunicar y trabajar en la imagen y el conocimiento de lo que es el sector minero-energético, pues hay



**“El foco es llegar a la meta trabajando en la sobrerregulación; es decir, debemos simplificar la regulación sin desmedro de los parámetros ambientales”**



“El foco será comunicar y trabajar en la imagen y el conocimiento de lo que es el sector minero-energético, pues hay mucha desinformación”, comentó Manuel Fumagalli.

mucha desinformación y considero debemos salir y ser voceros del impacto positivo que el sector genera y cómo se articula a la industria y ayuda a diversificar otros sectores. La comunicación será uno de los pilares fundamentales de la gestión.

Otro aspecto será el fomento de mayor inversión en el sector minero-energético, trabajando para que la regulación sea competitiva, evitando la sobrerregulación y ocupándonos en no permitir que surja conflictividad social. Planificaremos y seremos preventivos antes que reactivos, siempre de la mano con el Estado y separando claramente los roles y responsabilidades de cada uno.

Con todo esto buscamos lograr una mayor inversión, más allá de los US\$ 6,000 millones, y para este año conseguir más exploración que la registrada el año pasado, donde hubo una baja de alrededor del 14%. Tenemos que repuntar.





# ¡NUEVO! SULLAIR SERIE LS

COMPRESORES DE AIRE DE TORNILLO LUBRICADO

¡El compresor de una etapa  
más eficiente jamás fabricado!



#### Características:

- **¡Nueva!** Unidad Compresora (Tornillo) de diseño simplificado con la legendaria durabilidad Sullair.
- **¡Nueva!** Tecnología de válvula espiral electrónica, con la probada eficiencia Sullair, con mayor rango de precisión en capacidad y control para suministrar el aire comprimido exacto que su sistema requiera.
- **¡Nuevo!** Monitor de pantalla táctil a color de 10", que provee un fácil acceso a todos los parámetros claves de performance del compresor.
- Protección eléctrica NEMA 4 estándar en los tableros de control.



#### Sectores:

- Minería.
- Plantas Siderúrgicas.
- Fábricas de Neumáticos.
- Industria Automotriz.
- Plantas de Metalmecánica.
- Procesos Químicos.
- Industria Papelera.
- Plantas de Manufactura.
- Industria Textil.

#### Sullair del Pacífico SAC

Av. San Felipe 298, Jesús María, Lima – Perú Telf.: 261-2233 / 261-2240 / 261-2242  
gerenciacomercial@sullair.com.pe | ventas@sullair.com.pe | servicio@sullair.com.pe | repuestos@sullair.com.pe  
Celular: 999 582 282 | Celular: 986 165 489 | Celular: 980 145 215 | Celular: 999 381 957



COMPRESORES DE AIRE Y HERRAMIENTAS

**Ing. José Vizquerra,**  
 Presidente de la Cámara de  
 Comercio Canadá-Perú

# LOS INVERSIONISTAS ESTÁN INTERESADOS EN EL PERÚ

La Cámara de Comercio Canadá-Perú ha sido la entidad responsable de organizar las diferentes actividades de la delegación peruana; así como la encargada de convocar a los diversos representantes de los sectores público y privado.

El presidente de esta asociación brindó sus comentarios sobre la última participación del Perú



## ¿Cuál es su balance acerca de la participación de Perú en el PDAC 2019?

Considero que el balance fue bastante bueno. El esfuerzo de estar presentes; por un lado, la empresa privada y, por otro lado, el Estado -sobre todo dentro del estado los gobernadores de Tacna y Moquegua-, fue realmente crucial para poder captar las inversiones de todo punto de vista.

Es sumamente relevante considerar que los inversionistas evalúan dónde colocar sus inversiones; por ello, el hecho de contar con los representantes del Estado peruano ha resultado bien importante para seguir atrayendo inversiones.

En cuanto a las actividades que desarrollamos, quiero resaltar una asistencia masiva; es decir, los inversionistas están interesados en el Perú, quieren conocer, quieren conversar con los peruanos y saber qué futuro le pueden dar a sus inversiones.

## En el caso del titular de Energía y Minas mencionó el desarrollo de Tía María. De concretarse, ¿podríamos tener una visión positiva de la minería para este 2019?

Yo creo todo en esta vida es un balance, tiene que ser un Ganar-Ganar; o como le dicen en inglés Win-Win; entonces, si el

proyecto de Tía María va a obtener todas sus autorizaciones de manera favorable; es más, debiera ir y hacer todo el esfuerzo tanto el Estado como el empresariado que, en este caso, es el dueño del proyecto que debería llegar a un entendimiento final para que esto sea un éxito.

## Para conocimiento del público en general, ¿desde cuándo la Cámara de Comercio Canadá-Perú empieza a organizar las actividades para el PDAC?

Primero debo indicar que la Cámara de Comercio Canadá-Perú es la entidad responsable de organizar la participación de la Delegación Peruana en la convención minera más importante como es el Prospectors & Developers Association of Canada (PDAC), la cual se lleva a cabo todos los años en Toronto, Canadá, durante la primera semana de marzo.

Así, estas labores inician casi inmediatamente después de concluida la edición anterior, porque lo que se busca es seguir destacando la presencia peruana. Y para demostrar esto, en la última Convención minera, tuvimos la oportunidad de escuchar la exposición de Glenn Mullan, Presidente del Prospectors & Developers Association of Canada (PDAC).





Atlas Copco



# Atlas Copco Perú

Socios estratégicos de la minería en el Perú desde 1950. Confíe en más de 145 años de innovación y liderazgo en aire comprimido a nivel mundial.

Ofrecemos soluciones y servicios de aire comprimido que acompañan todos los procesos de la minería, garantizando tecnología y eficiencia.

Maximice sus recursos con nuestros variados planes de mantenimiento, ahorre en el consumo de energía y disfrute del máximo tiempo productivo mediante el análisis, la supervisión y la optimización de su instalación de aire comprimido.

[www.atlascopco.com.pe](http://www.atlascopco.com.pe)

Zenón Cuevas,  
Gobernador de Moquegua

# SÍ ES POSIBLE LA ARMONÍA ENTRE LA MINERÍA Y LA AGRICULTURA



Moquegua es una región que actualmente concentra importantes proyectos mineros, como Quellaveco; por ello, con el fin de conocer la visión sobre la minería, Rumbo Minero tuvo la oportunidad de conversar con el nuevo gobernador de Moquegua tras su participación en el PDAC 2019.

**¿Qué espera de las empresas mineras que tienen proyectos mineros en su región?**

Para nosotros siempre serán bienvenidas la inversión pública y la inversión privada; y cuando se trata de la extractiva -como es la minería- también le daremos la bienvenida.

Sin embargo, buscaremos que sea una actividad responsable con buenas prácticas empresariales, que tenga una forma objetiva y clara de lo que significa la responsabilidad social de empresa; es decir que contribuya con el desarrollo regional con importantes proyectos, como en agricultura o en educación, o en la parte de investigación.

Asimismo, se debe aprovechar de manera racional el recurso hídrico -que es lo que más falta en el sur del país- y sumado a la conservación del medioambiente, creo que esta actividad se va a seguir desarrollando en mejores condiciones; incluso, la sociedad civil va a sentir una mayor satisfacción que es la paz social y la paz laboral en nuestras regiones.

Frente a ello, confío que sí es posible la armonía y la convivencia entre la actividad extractiva -como es el caso de la minería- y la actividad productiva, como es la agrícola.

**PDAC 2019**

**¿Cuáles son sus impresiones sobre el evento?**

Considero que es un evento extraordinario y vemos una alta representación de funcionarios-ejecutivos, empresarios-mineros y también algunas proyecciones que tienen en materia de inversiones de como miran los demás países.

Esto se traduce a que importantes empresarios están atentos a la actividad minera en el Perú y sobre todo en Moquegua.

**¿Cuál es la importancia que usted le da al sector minero para el desarrollo del Perú de manera general y de manera particular al desarrollo de su tierra?**

Siendo la actividad minera un eje del movimiento económica del país creemos siempre que su aporte es importante, porque permite dinamizar la economía.

Si bien es cierto no directamente en otras actividades diversificadas, pero con actividades laborales y también con otros compromisos que estos entes van asumiendo como responsabilidad social de empresa.

Aún de repente puede ser insuficiente, pero en la medida de que van compren-



# Transglobal



EFICIENCIA SIN FRONTERAS



El tipo **ABRASUPER** es recomendado para operaciones de abrasión moderada. Su bajo costo y rendimiento lo hacen altamente económico para este tipo de operaciones, garantizando menores costos operativos frente a otros cauchos comerciales.

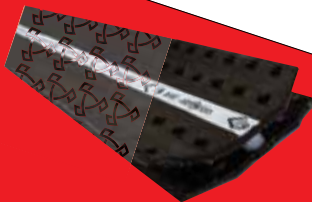

Con sede en Francia, ha desarrollado el Super-Screw® un empalme flexible de caucho altamente resistente a la abrasión atomillado a la faja transportadora, el cual ha resultado sumamente versátil en la reparación y unión de fajas con refuerzo textil ya que se puede aplicar prácticamente bajo cualquier condición de trabajo y medio ambiental en forma rápida y segura. El Super-Screw® reduce significativamente los tiempos de parada para reparación o empalme de fajas, comparado con otros sistemas disponibles en el mercado, ofrece una solución permanente ya que soporta tensiones de servicio de hasta 200 N/mm (tensión a la rotura de hasta 2000 N/mm) y está disponible en una alta gama de calidades de caucho.

TRANSGLOBAL REPRESENTACIONES S.A.C.

Calle Las Fábricas 327 Lima 1, Perú  
+51 336 9090 +51 999910415  
[www.transglobal.pe](http://www.transglobal.pe)

## ABRAMAX®



El tipo **ABRAMAX** es recomendado para operaciones de alta abrasión, asegurando un rendimiento que dé como resultado menores costos operativos frente a otros tipos de elastómeros.

Presentamos nuestro producto patentado

## SELLOS CONICOS DE DOBLE LABIO

DE ÓPTIMOS RESULTADOS EN LOS MOLINOS DE BOLAS



### PRODUCTOS DE CAUCHO ALTAMENTE ESPECIALIZADOS

- \* Revestimiento de caucho vulcanizado en frío y caliente para chutes, canaletas, tuberías y otros.
- \* Planchas de caucho antidesgaste para operaciones de mediana y alta tensión.
- \* Mallas de caucho para zarandas vibratorias.
- \* Guarderas laterales, sellos para molinos, mangas para válvulas pinch y forros para ciclones.
- \* Revestimiento de caucho con insertos cerámicos para poleas.
- \* Forros de caucho para molino.



Los gobernadores regionales de Tacna y de Moquegua participaron del PDAC 2019.

diendo que la riqueza de nuestro país debe ser compartida porque tenemos algunas brechas que tenemos que reducir. En el tema de educación, nutrición, anemia y otros aspectos.

Entonces queremos que con la contribución de la actividad minera podemos seguir cerrando esas brechas por consiguiendo el desarrollo y calidad de vida de los ciudadanos se perciba.

Además, queremos que estas empresas -que operan en nuestras regiones o en nuestro país- vayan comprendiendo ello; es decir, compartir la riqueza que explotan y compartir la riqueza que tienen de nuestro aprovechamiento de nuestros recursos naturales.

**¿Qué opinión tiene usted del presidente Martín Vizcarra?**

Creo que le ha dado un nuevo carácter

de gobierno; una nueva forma de gestión y administración del Estado como, por ejemplo, lo que significa el GORE Ejecutivos o el MUNI Ejecutivos, donde hay un mayor acercamiento entre el nivel del gobierno nacional con otros niveles de gobierno que en el pasado nunca se había visto eso.

De esta manera, ahora tenemos directamente otro tipo de comunicación para conseguir cualquier gestión, o expresar cualquier inquietud nuestra; o compartir visiones o posiciones sobre determinados proyectos.

Otro aporte que viene liderando es la lucha contra la corrupción. Sabemos que, en ese campo, la mafia y la corrupción está organizada desde el aparato del Estado y desde afuera; y va a torpedear en todo momento para desvirtuar toda esta lucha que se está haciendo.

Creemos que con la firmeza que lo caracteriza al Jefe de Estado, Martín Vizcarra, seguirá adelante y creo que los gobiernos regionales, particularmente, nos conciernen, vamos a respaldar su región.

Finalmente, como el mandatario es natural de Moquegua; posiblemente habrá una mayor celeridad e iniciativa para formular proyectos; incluso, podría formularse alianzas con las empresas que operan en nuestra región.

Los Calatos es uno de los proyectos mineros que actualmente se está desarrollando en Moquegua.





**8 AÑOS  
AL AIRE**



**Todos los Sábados y Domingos a las 12:00 pm**

Con: Jorge León Benavides y Óscar Díaz

Por: **TV+**

Canal **21** en Señal Abierta

Rumbo Minero TV es un espacio televisivo especializado en el sector minero. Su principal objetivo es informar de manera veraz sobre las distintas actividades de dicho sector, cubriendo temas de actualidad y destacando la importancia de la minería en el desarrollo socio-económico del país.

**Rumbo Minero TV**  
Véanos en TODO EL PERÚ:

**movistar TV**

**17** Analógico **32** Digital **776** HD

**Claró-tv**

**10**

**DIRECTV**

**196** SD

**1196** HD

Síguenos en:

[rumbominerotelevision](https://www.facebook.com/rumbominerotelevision)

[/rumbominero](https://www.instagram.com/rumbominero)

[@rumbominero](https://www.twitter.com/rumbominero)

**Juan Tonconi Quispe,**  
Gobernador de Tacna

# LA MINERÍA DEBERÍA UTILIZAR AGUA DESALINIZADA DEL MAR

La autoridad regional está a favor de las inversiones privadas -nacionales y extranjeras- pero siempre bajo una óptica de responsabilidad social y medioambiental. Con el fin de conocer sus opiniones, Rumbo Minero conversó con el Gobernador de Tacna, quien asistió al último PDAC 2019.

## ¿Cuáles son sus impresiones sobre el Perú en el PDAC?

Fui testigo la participación de inversionistas de diferentes partes del mundo, lo cual ha permitido fortalecer la actividad minera en los países de producción minera como es el caso nuestro del Perú.

Asimismo, las exposiciones presentadas nos han permitido darnos cuenta que poco a poco se trabaja por una minería responsable en el cuidado del medioambiente; así como, en el uso de los insumos que no afecte a la producción agrícola.

En el tema ambiental, considero que la minería debería utilizar agua desalinizada del mar como siempre en la mayoría de los países se utiliza; mientras que, en las partes altas -donde hay explotación minera- también debe existir planta de tratamiento primario y secundario, con el fin que los relaves mineros no puedan alterar al medioambiente.

## ¿Por qué considera que las mineras deben demandar agua desalinizada del mar?

Se ha demostrado que las plantas de tratamiento tienen un costo determinado; además, esa agua desalinizada nos puede servir para ampliar la frontera agrícola y así mejorar el nivel de la calidad de vida y bienestar de la población más pobre.

En ese sentido, yo exigiría a las inversiones que más que hablar sean prácticos; porque de esa manera, se podría ayudar no so-



lamente a la actividad minera, sino que lograríamos a las personas que se dedican a la actividad agrícola.

## ¿Podemos afirmar que la postura de Tacna es a favor de la inversión privada?

Somos conscientes que requerimos de la inversión privada -sea nacional o de capitales extranjeros.

En el caso de la minería, es indudable que se trata de una inversión importante; pero, considero que la minería debería ir siempre acompañado con otras actividades, como la agrícola, la comercial, el turismo; por citar algunos.

Por ejemplo, en este tipo de convenciones se habla de una minería responsable y de que no tenga efectos negativos en el medioambiente; sin embargo, algunas veces eso no ocurre en la realidad.

Si nosotros revisamos algunas plantas de explotación minera, podríamos encontrar casos de plantas de tratamiento -primario y secundario- que no están controlando las altas contaminaciones que se generan sobre los relaves mineros. Por ello, reitero mi idea que las inversiones deben ser más prácticos.

## POLÍTICA

### ¿Cómo evalúa la gestión del presidente Martín Vizcarra?

He visto al presidente Martín Vizcarra recorrer el país. En el caso de Tacna, nos visitó en dos oportunidades; inclusive en el GORE Ejecutivo ha sido muy concertador: inculcando siempre a los gobernadores regionales trabajar en forma unitaria tanto con gobierno local y regional.

Un punto en la agenda es seguir luchando contra la desigualdad de los ingresos que se tiene en el país; es decir, debemos trabajar en generar mayor bienestar a la población. De tal forma que, las políticas sociales puedan funcionar contundentemente como lo está haciendo la política económica.



# Óptica



# Serván®

## LÍDERES EN SEGURIDAD Y SALUD VISUAL



**PENTAX ZT400**

## LENTES DE SEGURIDAD CON MEDIDA

Certificados bajo la Norma ANSI Z87.1 – 2015

High Impact Prescription, avalados y aprobados por la Norma ISO/IEC 17025.

- **POLICARBONATO (Airwear) y/o TRIVEX:**

Monofocales y Multifocales.  
En Claros o Transitions Signature VII.

- **TRANSITIONS SIGNATURE VII:**

Claros en interiores y de noche y oscuros cuando se exponen a los rayos UV, cuentan con 100% protección contra la Luz Azul.

- **TD2:**

Tratamiento anti-raya.

- **OPTIFOG:**

Tratamiento 100% anti-empañante.

- **CRIZAL AVANCÉ:**

Anti-réflex súper hidrofóbico con protector **Scotchgard de 3M.**

- **BLUE SMART FILTER:**

Protege de la Luz Azul que emiten los dispositivos electrónicos tales como el celular, tablet, laptop y TV.

*Examen y medida de la vista de cortesía y mantenimiento de las lentes todo el año sin costo.*



HOYA



PENTAX

UVEX



Transitions  
light intelligent lenses



OPTIFOG

Crizal  
AVANCÉ<sup>uv</sup>



Calle Luis Arias Schreiber N°168,  
Miraflores - Lima  
Calle San José N° 211

Lima: (511) 449 0647 / (511)  
271 0322

csantillan@opticaservan.com  
opticaservan@hotmail.com

Web: www.opticaservan.com  
Facebook: Óptica Serván



**Jorge Cantallopts,**  
Director de Estudios y Políticas  
Públicas de Cochilco

# CHILE Y PERÚ TIENEN TODO PARA SER SOCIOS

Rumbo Minero tuvo la oportunidad de entrevistar a uno de los representantes de este organismo técnico de Chile, quien asistió al PDAC 2019. En la conversación, el funcionario destacó un escenario positivo para la minería de cobre, tanto chilena como peruana; y enfatizó la necesidad de fomentar la asociatividad.

## ¿Cuál es la perspectiva de la minería chilena para este 2019?

El 2018 fue un buen año para la minería chilena en términos de producción: alcanzamos un récord de la producción de cobre y eso es bastante importante sobre los 5,8 millones de toneladas.

Para este año, estamos bastantes optimistas pese a comienzos de febrero que nos jugó una mala pasada, tanto a Perú como a Chile, el tema de las lluvias. Lo que afectó un poco a la producción, pero seguimos confiando en que el 2019 va a ser un buen año en términos de producción, pero lo más relevante que tiene que ver más por el desarrollo de mediano y largo plazo. Confiamos de que va a ser un buen año para la inversión.

En Chile tenemos actualmente un gobierno enfocado en la atracción de inversiones y eso es clave. Ahora en el desarrollo del proyecto minero es fundamental el potencial geológico que tiene Chile y Perú, la estabilidad política, el

foco de la atracción de inversiones, pero también el precio de los minerales. Y eso dice mucho y confiamos nosotros también de que este año, superada -no digo superada la guerra comercial- la escaramuza. Los precios se debieran recuperar.

Eso básicamente porque hay un mercado muy ajustado particularmente en el caso del cobre y eso debiera ser que los precios se recuperen; de tal manera, afectará positivamente. Y con esos precios más las otras variables que te decía, esos precios debieran mejorar a la inversión.

Por lo tanto, somos optimistas en cuanto a la inversión del 2019 al 2025 con las condiciones actuales al mercado.

**En lo que respecta en la relación comercial de Perú y Chile, por la línea de los proveedores, ¿se puede llegar a incrementar una participación mutua entre peruanos en Chile?**

Siempre he considerado que Chile y Perú

“Ahora en el desarrollo del proyecto minero es fundamental el potencial geológico que tiene Chile y Perú, la estabilidad política, el foco de la atracción de inversiones, pero también el precio de los minerales”





# CONTRANS

Somos parte del **GRUPO TRANSMERIDIAN**, el único grupo en el Perú que cuenta con una integración horizontal en todos los **SERVICIOS LOGÍSTICOS**.

Nuestra moderna infraestructura en **CALLAO y LURÍN** sumada a nuestro **SISTEMA DE GESTIÓN DE ENTREGAS** nos permite brindar un servicio **SEGURO, ÁGIL Y SENCILLO**.

## Nuestros Servicios



**Depósito Temporal**



**Centro de Distribución**



**Depósito Simple**



**Transporte y Distribución**



**Depósito Autorizado**



**Crossdocking**



**Gestión y Entrega de Contenedores Vacíos**



**Servicios de Valor Agregado**



**Almacenaje en tránsito de contenedores**



**Consolidación, desconsolidación y trasegado de mercadería**

## Te ofrecemos



Ahorro



Digitalización



Seguridad



Confiability



Resultados



# Logística **Segura,** **Ágil y Sencilla**



\* **CONTRANS**  
Callao

Av. A Nro. 204 Fnd. Ex-Fundo Oquendo (Alt. Km 8.5 Av. Néstor Gambaeta Antes Av. Oquendo) Prov. Const. del Callao, Perú

\* **CONTRANS**  
Lurín DS

Sublote 4-7, Lurín (Esquina Avenida Industrial con Av. Gasoducto, altura Km 35 Panamericana Sur).

\* **CONTRANS**  
Lurín CD

Av. Industrial Lote 5B -2, Urb. Las Praderas de Lurín, Lurín



# GRUPO TRANSMERIDIAN



Cochilco estima que este año, el precio de la libra de cobre bordearía los US\$ 3.05.

**“Hoy en día para Chile y Perú ya no solo es potencial, es una realidad. Por lo tanto, creo que deberíamos de trabajar mucho más unido tanto entre asociación de proveedores entre gobierno, las academias y compañías mineras”**

### UN DATO

La Comisión Chilena del Cobre (COCHILCO) es un organismo técnico y altamente especializado, creado en 1976. Desde esa fecha, asesora al Gobierno en materias relacionadas con la producción de cobre y sus subproductos, además de todas las sustancias minerales metálicas y no metálicas, exceptuando el carbón y los hidrocarburos. Además, resguarda los intereses del Estado en sus empresas mineras, mediante la fiscalización y evaluación de la gestión e inversiones de éstas; y asesora a los ministerios de Hacienda y Minería en la elaboración y seguimiento de sus presupuestos.

tienen todo para ser socios, y muy poco para ser competidores; porque el espacio, la competencia, la tenemos fuera de Chile y Perú.

La demanda de minerales sobrepasa por mucho la capacidad que tiene ambos países; por lo tanto, no es un tema de que los proyectos que no se hagan en Perú o en Chile; entonces, ese no es el tema por lo tanto tenemos que potenciarlo. Y lo fundamental para el potenciamiento para la creación del valor de nuestros países es la colaboración entre proveedores.

Debe existir políticas que fomenten. Yo creo que el trabajo público y privado es muy importante en Chile se está haciendo, hoy en día se institucionalizó un programa que era el de alta ley que apunta precisamente a crear valor desde la industria de proveedores de la industria minera y yo creo que en el caso de Perú también se debe de trabajar -no cono-

co específicamente algunas iniciativas que se estén trabajando allí- creo que se debe de trabajar en equipo.

Por ello, debemos aprender de las experiencias. Yo creo que cuando uno viaja y le toca ver -particularmente por ejemplo allí hay un stand de la Unión Europea- ve cómo la colaboración los hace crecer. Pese a todas las dificultades siguen trabajando colaborativamente. Entonces creo que nosotros los países de Latinoamérica y particularmente digo Chile y Perú: la minería es clave.

Hoy en día para Chile y Perú ya no solo es potencial, es una realidad. Por lo tanto, creo que deberíamos de trabajar mucho más unido tanto entre asociación de proveedores entre gobierno, las academias y compañías mineras.



# BELRAY

**TOTAL  
PERFORMANCE  
LUBRICANTS**

**POTENCIA TU MAQUINARIA**



**LUBRICANTES PARA MINERÍA E INDUSTRIA**



**MARCO**  
Soluciones integrales

Av. Sáenz Peña 1439, Callao - Perú  
Telf. (+511) 201-3800

[www.marco.com.pe](http://www.marco.com.pe)



# Soluciones **Tecnológicas** para la **Industria, Educación y Sociedad**

Somos una empresa peruana que ofrece soluciones tecnológicas completas para mejorar la eficiencia y productividad de procesos industriales. Nuestra alianza comercial con empresas líderes internacionalmente nos permite transferir tecnologías de vanguardia mundial a nuestros clientes.

## **KUKA**

KUKA es la empresa alemana pionera en robótica, fabricante líder mundial de robots industriales. En Perú, más del 80% de la industria en general cuenta con robots KUKA.

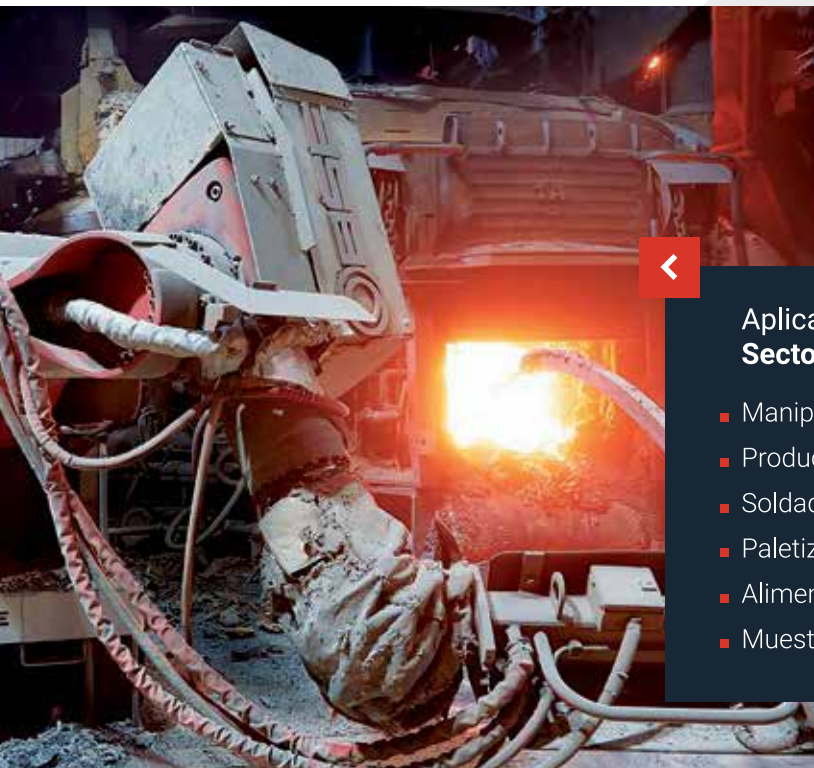

### Aplicaciones para el **Sector Minero y Energía**

- Manipulación de piezas en caliente
- Producción de electrodos de cobre
- Soldadura
- Paletizado
- Alimentación automática de sistemas
- Muestreo y control de calidad





**emco**

EMCO es una empresa europea líder en la fabricación de máquinas herramienta de alta precisión y calidad, con un portafolio amplio de máquinas CNC y convencionales de alta prestación para procesos de torneado y fresado.



**ZEISS**

ZEISS es líder mundial en tecnologías de control de calidad dimensional. Fabricante de máquinas de medición por coordenadas CNC, por contacto y multisensores.

También ofrece soluciones completas para el desarrollo de la INGENIERÍA INVERSA: Escáneres 3D de alta resolución y software especializado que le permite desarrollar procedimientos de metrología dimensional sin contacto.



**CONTACTO**



+511 348 7611  
+51 994 163 546

Av. Javier Prado Este 6210  
Park Office Of. 703 - La Molina

[www.andestechology.com](http://www.andestechology.com)



Ing. José Vizquerra Benavides, Vicepresidente Ejecutivo de Estrategia de **OSISKO MINING**

# EN MINERÍA ES FUNDAMENTAL CONOCER EL TIEMPO

Durante la última edición de la convención minera, Prospector Prospectors & Developers Association of Canada-PDAC, la asociación Young Mining Professionals (YMP) otorgó un reconocimiento al Ing. José Vizquerra Benavides.

En exclusiva para Rumbo Minero, el Vicepresidente Ejecutivo de Estrategia de Osisko Mining comentó las labores realizadas en este.

**El pasado 2 de marzo, usted recibió un premio por parte del YMP. ¿A qué se debe el reconocimiento?**

El YMP -Young Mining Professionals- es un premio que se entrega a la persona más destacada del año con menos de 40 años. En realidad, el premio es al minero joven y este premio comenzó hace tres años organizado por Barrick y Rio Tinto -dos de las más grandes empresas mineras en el mundo- y ha sido entregado antes a Nolan Watson, Presidente y Gerente General de Sandstorm Gold y luego a Stephen de Jong, Gerente General de Integra Resources. Este año me lo entregaron a mí, por lo cual me siento muy contento por haber recibido este premio.

El premio -que es elegido por el Northern Miner, que es uno de los periódicos más importantes de minería- lo recibí por

haber desarrollado la estrategia para recrear Osisko Mining y esto comenzó en junio del 2015 cuando decidimos comprar tres empresas al mismo tiempo, y subsecuentemente en el lapso de ocho meses tener un descubrimiento de talla mundial como es Windfall, ubicado al noroeste de Québec.

De esa manera, la empresa pasó de ser una empresa de 8 millones de capitalización bursátil (market cap) a ser, al día de hoy, una empresa de alrededor de 900 millones de capitalización bursátil. En el interín hemos hecho 50 transacciones en las cuales yo he estado muy involucrado juntamente con mi socio y jefe que es el CEO, John Burzynski; así que con todo el equipo de Osisko -porque nada se puede hacer solo, porque siempre hay un equipo detrás- hemos logrado sacar esto adelante.

John F. Burzynski, Presidente, CEO y Director de Osisko Mining, junto al Ing. José Vizquerra Benavides.





# EL PROVEEDOR ESTRATÉGICO DE LAS GRANDES COMPAÑIAS



MOTOR



SISTEMA ELÉCTRICO



LUBRICACIÓN Y FILTRACIÓN



ELEMENTOS DE DESGASTE (GETS)



CARRILERÍA

JR. MANUEL UGARTE CHAMORRO N° 333 - LA VICTORIA

CENTRAL TELEFÓNICA: (511) 613-1500

ventas@mymmaquinarias.com.pe

 /MYMREPUESTOSOFICIAL

Encuentrenos:



WWW.MYM.COM.PE



El Senace es la institución responsable de evaluar los EIA-d y el plazo legal para aprobarlos es de 120 días hábiles.

Así, hoy en día tenemos uno de los depósitos más importantes de oro en el mundo, con casi 3 millones de onzas de 6.7 gramos por tonelada.

**Con la experiencia en la minería canadiense; ¿qué recomendaciones daría a la minería peruana?**

Una de las cosas que es muy importante es tener las ideas de tiempo, porque eso permite elaborar una estrategia clara que es lo que uno decide hacer desde el lado técnico; pero también del lado financiero porque se podrá establecer tiempos para levantar dinero, para saber cuándo se tomaría deuda.

“Si en Canadá dicen que tomará dos años puede parecer mucho tiempo, pero ya se sabe que será así y permite organizarse”



Actualmente, Osisko Mining posee uno de los depósitos más importantes de oro a nivel mundial.







**MATHIESEN**  
YOUR RELIABLE GLOBAL SUPPLIER

**MULTINACIONAL LÍDER EN FABRICACIÓN Y SUMINISTRO DE PRODUCTOS  
E INSUMOS QUÍMICOS PARA LA MINERÍA**



**ESPECIALIDADES DE:**

- **Colectores**
- **Espumantes**
- **Floculantes**
- **Antincrustantes**
- **Antiespumantes**
- **Xantatos**
- **Diluyente para SX**
- **Depresores de Cobre**
- **Sulfatos de Cobre y Zinc**
- **Metabisulfito de Sodio**
- **Bolas de molienda**





La producción de Windfall podría alcanzar las 250,000 onzas de oro por año.

Y si bien ya no vivo en el Perú, pero uno de los temas que he podido conocer es que dan tiempos que luego no se cumplen; y el problema no es que no den tiempo, sino que no se cumplan.

Si en Canadá dicen que tomará dos años puede parecer mucho tiempo, pero ya se sabe que será así y permite organizarse. Entonces, una recomendación es definir claramente el tiempo que tomará; porque así lograremos ser más eficientes en muchos sentidos.

En resumen, en minería es fundamental conocer el tiempo.

**Si nos enfocamos en su aspecto profesional, ¿Cómo fue que se animó vivir en Canadá?**

Yo llegué a Canadá en julio del 2011, cuando el grupo Osisko me contrató para manejar dos empresas de exploración en Latinoamérica, una se llamaba Braeval Mining y la otra Oban.

En el caso de la primera, estábamos haciendo exploración de oro en Colombia y México; y en Oban estábamos haciendo

La empresa pasó de ser una empresa de 8 millones de capitalización bursátil a 900 millones de capitalización bursátil



Las labores de Osisko Mining también se enfoca en Quebec y Ontario.





# Grupo Primax

## Proveedor #1 para la industria minera

Comercializamos combustibles y derivados a nivel nacional enfocados en brindar el mejor servicio. Superamos las expectativas de nuestros clientes; atendiendo a las más importantes Operaciones Mineras, además contamos con la macrodistribución de Lubricantes SHELL en Perú y Ecuador.

- ✔ **Calidad de nuestros productos**  
Constante análisis y muestreo del combustible con estrictos controles para el aseguramiento de la calidad.
- ✔ **Gestión de seguridad en el transporte**  
Sistema de monitoreo permanente y centralizado garantizando un transporte seguro y confiable.
- ✔ **Operaciones certificadas**  
Contamos con certificaciones ISO 14001, ISO 9001 Y OHSAS 18001.
- ✔ **Amplia experiencia**  
Más de 1,000 millones de galones de combustibles despachados demuestran nuestra experiencia.
- ✔ **Proyectos en infraestructura e ingeniería**  
Desarrollamos soluciones a la medida de nuestros clientes que aseguren una administración y control eficiente de la cadena de suministro.
- ✔ **Personal altamente calificado**  
Realizamos capacitaciones técnico-prácticas para garantizar un servicio de la más alta calidad.
- ✔ **Responsabilidad Social y Ambiental**  
Trabajamos en conjunto con nuestros clientes para el desarrollo de comunidades aledañas y zonas de influencia.
- ✔ **Tecnología e innovación**  
Innovamos en herramientas tecnológicas que permitan la automatización y un control eficiente de nuestras actividades.



descubre más en:  
[www.primax.com.pe](http://www.primax.com.pe)

exploración de cobre en el Perú; y en el 2012 tuvimos un muy buen descubrimiento de oro en Colombia; lamentablemente, en enero del 2013 tuvimos un secuestro de seis personas y la empresa casi quebró, la empresa pasó de ser una empresa que listaba en la Bolsa de Toronto y de 50 millones a una de 8 millones en solo seis meses.

Con ese suceso, a finales del 2013 se decidió reinventar la empresa con el mismo equipo; y decidimos reenfocarnos en Canadá y fueron por dos motivos.

El primero fue porque no íbamos a tener problemas de seguridad; y el segundo motivo importante fue que en Canadá existe una fórmula para levantar dinero que es Flow Throw Share (FTS) que permite entregar el beneficio contable a la persona que compra las acciones y eso ha permitido que nosotros podamos levantar dinero al 70% más arriba del valor de la acción y poder hacer más trabajos de exploración.

Ese fue el principio; y bueno luego de un trabajo bastante consistente y esforzado hacia comienzos del 2015 teníamos el plan ya hecho y en junio del 2015 lo ejecutamos y ahora estamos donde estamos; logramos dar la vuelta a una empresa que literalmente estaba contra las riendas.

### ¿Fue fácil como profesional dar ese cambio a Canadá?

Creo que tuve mucha suerte para llegar a Canadá. Había conocido a Chris Lodder, a Ruben Padilla y a Terrance Harbord que

En una entrevista Northern Miner (diario canadiense y promotor de los premios YMP), José Vizquerra Benavides compartió que fue su abuelo Alberto Benavides de la Quintana quien le introdujo en la minería, y esto se realizó a través de invitaciones a las reuniones de administración que realizaba todos los sábados en su oficina.

“Durante esas reuniones, se discutieron temas geológicos, mineros y metalúrgicos. Estoy casado y tengo dos hijos y espero transmitir la pasión por la minería que mi abuelo me transmitió”, declaró.

Asimismo, destacó que su amor hacia la minería nació después de visitar la mina Orcopampa de Buenaventura con su tío Raúl (Benavides) cuando tenía 12 años.

“Me pareció fascinante estar en los túneles subterráneos, pero lo que es más importante, me impresionó mucho la contribución que hizo la mina al desarrollo de una ciudad situada a más de 3,500 metros sobre el nivel del mar”,

En otro momento, José Vizquerra Benavides sostuvo que los mentores han sido indiscutiblemente importantes para él.

“Ya he mencionado a mi abuelo. En mi vida profesional en Canadá, la persona más importante ha sido John Burzynski. John es un profesional extremadamente brillante, pero lo más importante es que es un ser humano excepcional. Me ha enseñado de la mejor manera posible: con el ejemplo”, manifestó.

Añadió que además de muchas otras lecciones obtenidas fueron, por ejemplo, ayudar a comprender realmente que la mejor oferta no es la mejor que se puede concebir, sino la que se puede ejecutar.

“El desarrollo de las comunidades rurales me mantiene sumamente motivado. Como sabe, no elige dónde encontrará un depósito mineral, pero cada vez que se establecen las operaciones mineras, uno puede, y de hecho debería, esforzarse por mejorar las vidas de las comunidades aledañas. La oportunidad de afectar positivamente las vidas de muchas personas al proporcionarles un empleo a largo plazo y ayudar a desarrollar sus comunidades, junto con la oportunidad de resolver intrincados rompecabezas geológicos que la Tierra tiene en el almacén: esas cosas mantienen mi pasión al más alto nivel”, subrayó.



Osisko es una compañía de exploración de minerales enfocada en la adquisición, exploración y desarrollo de metales preciosos en Canadá.





INGENIERÍA  
CONSTRUCCIÓN  
MONTAJE

MÁS DE **69** AÑOS  
CONTRIBUYENDO AL SECTOR  
CONSTRUCCIÓN



## Servicios:

- Construcción y Montaje Electromecánico
- Desarrollo de Proyectos EPC
- Mantenimiento Industrial
- Tanques de Almacenamiento y de Procesos
- Estructuras Metálicas
- Calderería
- Ductos y Tuberías



**Oficina Principal/Planta:** Parcela 10369,  
Ex Fundo Sta. Rosa, Lurín, Lima, Perú  
**Oficina Comercial:** Calle José Gálvez 550,  
Of. 201 Miraflores, Lima, Perú  
**(T):** (511) 6134545  
comercial@haug.com.pe  
[www.haug.com.pe](http://www.haug.com.pe)



ASME





En los últimos tres años, la empresa ha sido muy agresiva en la exploración.

son los geólogos que me invitan a participar del grupo de Osisko; y lo que también me impulsó fue el coraje de dejar una situación cómoda en Perú para venir a tomar el liderazgo de dos empresas de exploración; quizás el haber tenido ese coraje de venir fue lo que permitió que las cosas vayan bien.

**¿Qué recomendaría a los jóvenes peruanos?**

Hay que seguir aprendiendo y creo que sí tenemos una buena calidad de geólogos en el Perú. Técnicamente el geólogo peruano es impecable.

Ciertamente va a ayudar mucho si saben el inglés porque va a permitir leer más y poder estar al día sobre qué es lo que está pasando y eso permitirá que sean mejores profesionales.

Considero que se debe trabajar duro; compartir lo que uno ha conocido con todos los que podamos y ser muy generosos en la información que brindemos, porque al final -quizás sea un tema filosófico- mientras más ayudas, más te regresas.



**PROYECTOS MINEROS**

**Si nos enfocamos en la empresa minera, ¿cuáles son las siguientes actividades?**

Nosotros hemos sido muy agresivos en la exploración; por ejemplo, en los últimos tres años hemos perforado casi 800,000 metros de perforación diamantina; y a partir de ahora la siguiente etapa es poner el Estudio de Factibilidad; luego

comienzan los permisos (que en el caso de Canadá toman entre 10 y 12 meses) y luego comenzaríamos con la producción. Dios quiera que a comienzos del 2021 pudiéramos estar produciendo.

**¿En cuánto aportará a la producción de Canadá?**

En cuanto a la producción, se estima que sería de unas 250,000 onzas de oro por año y de seguro que impactará a la producción de Canadá en algún porcentaje.

Recordemos que Canadá sigue siendo un país muy minero, un país por el cual el canadiense se siente muy orgullo de ser minero, que es algo que quizás todos deberíamos de suscribirlo; la verdad que es importante tener un grupo de ciudadanos que deciden jugársela por los recursos naturales sin ningún tipo de complejo; y eso se ve mucho en Toronto, en Alberta y en Québec; el soporte que nosotros recibimos por parte del gobierno es muy bueno.

Jorge León Benavides, Presidente de la Delegación Peruana del PDAC 2019, participó de la premiación al Ing. José Vizquerra Benavides.







# ILUMINAMOS LAS MÁS ALTAS EXIGENCIAS EN SEGURIDAD MINERA



CODE 3

253-0606  
266-1719



PIEZAS IDEALES MEJORAS POTENCIALES

JR. LUIS ESPEJO 737 URB. STA. CATALINA - LA VICTORIA / LIMA - PERÚ

WWW.SWIFT.PE

VENTAS@SWIFT.PE

ENCUÉTRANOS EN:





Por: Germán Ramón Rojas

Gerente Seguridad y Salud Ocupacional  
DOE RUN PERU División - Cobriza

# DESDE LA SEGURIDAD OPERACIONAL HACIA LA EXCELENCIA OPERATIVA

El gran desafío para el año 2019, en la industria minera peruana, es seguir reduciendo las pérdidas por accidentes

**D**urante el año 2018, después de varios años, hemos logrado uno de los valores más bajos de accidentes mortales en la industria minera; sin embargo, todavía continúan los eventos mortales, los accidentes personales con incapacidad, las pérdidas económicas por daños en los procesos, provocados por los riesgos críticos como: caída de personas, descarga eléctrica, aplastamiento por desprendimiento de rocas, operación de maquinarias, golpeado por cargas u objetos en movimiento, choques y volcadura de grandes equipos, que impactan en la grande y mediana minería.

Estos sucesos nos ponen de manifiesto una serie de limitaciones y deficiencias de los sistemas de control de riesgos que

tienen las compañías mineras, los cuales están relacionados principalmente con la deficiencia en la implementación, el seguimiento y el control de los valores de la compañía, presencia de sistemas muy complejos, que solo los entienden los especialistas, la insensibilidad por los factores de riesgos en las actividades de la primera línea.

También se pueden considerar la dificultad para identificar todos los factores potenciales de riesgo existentes en las operaciones, análisis estadístico y evaluación deficiente de las verdaderas causas raíces de los accidentes y por tanto, deficiencia en los controles implementados; incluso, la incertidumbre en relación al comportamiento humano, lo que hace difícil su modelamiento y control de la



En las empresas mineras es fundamental aplicar una gestión sobre la seguridad y la salud ocupacional.





*Proyecto Aurora, Guyana  
(Guyana Goldfields Inc.)*

# Proveedor líder de servicios integrales para minería y construcción

Damos la bienvenida a Dumas Mining.

Encuétranos en:

 /company/straconcompany/

 /STRACON

[stracon.com](http://stracon.com)  
[dumasmining.com](http://dumasmining.com)

 /StraconOficial/

 **STRACON**

**FUERZA  
QUE  
CONSTRUYE**



“Se debe potenciar a las personas mediante un empoderamiento focalizado, a través de los errores, un aprendizaje profundo y comprometido”, recomendó Germán Ramón.

cultura organizacional, que muchas veces es permisiva y deja pasar los errores y fallas, con la creencia que se ha hecho todo, el mundo real es cambiante, las organizaciones y procesos, también deben cambiar.

Sin embargo, se habla mucho y se hace poco por el valor de la vida del trabajador. Falta de una disciplina operativa, ausencia de controles operacionales seguros en la ejecución de tareas críticas, falta de liderazgo real de los ejecutivos y supervisores, falta o deficiencia en los

estándares y procedimientos que garanticen procesos seguros; definir límites para actuar en condiciones de alto riesgo e interponer barreras para contener o eliminarlos; falta de automatización en operaciones identificadas como de alto riesgo, programas de capacitación y entrenamiento deficiente, de mala calidad o reducida, sin una metodología adecuada.

Podemos seguir numerando otros factores, que influyen en descifrar la verdadera causa raíz, sin duda cada vez que

investigamos un accidente, orientamos la responsabilidad y la mirada al trabajador, y nos olvidamos que existen otros medios, otros factores que han desencadenado o detonado al momento del evento, como el diseño de ingeniería, el plan estratégico de la empresa, el plan de producción, el plan de mantenimiento de los equipos, la atención oportuna de logística, las competencias y habilidades de la supervisión, el clima de seguridad, el sistema de comunicación en la compañía, los cambios de turnos, el control de fatiga y cansancio del operador, todo

El adecuado uso de los EPP es la clave para reducir los riesgos de accidentes.





## CABLES PARA MEDIA Y ALTA TENSIÓN

### Cables N2XSY / NA2XSY

Somos parte de **CAPECO**

Los cables para media y alta tensión con aislamiento en triple extrusión y curado en seco fabricado por CENTELSA son utilizados en sistemas de distribución de energía eléctrica primaria, en instalación aérea o subterránea. Los cables CENTELSA de fabricación estándar para media tensión de 6 hasta 36 kV son para una temperatura de 90°C, adicionalmente y bajo pedido se encuentran disponibles para una temperatura de operación de 105°C.



Diagrama Longitudinal



Diagrama Transversal

**Características:** Cable monopolar formado por conductor de cobre o aluminio cableado redondo compacto, pantalla semiconductora extruida sobre el conductor, aislamiento de polietileno reticulado (XLPE), pantalla semiconductora extruida sobre el aislamiento, pantalla metálica formada por cinta de cobre aplicada en forma helicoidal, cinta antihumedad y una cubierta exterior PVC termoplástico color negro resistente a los rayos solares y la intemperie.

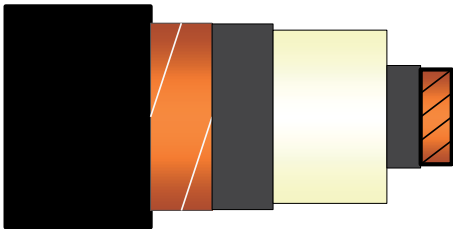
**Conductor:** Cable de cobre o aluminio fabricado con calibres en mm<sup>2</sup> y cableado clase 2, según IEC 60228 – Opcional conductor con compuesto de bloqueo de la humedad

**Blindaje del conductor:** También denominado primera semiconductora – Extruido en XLPE

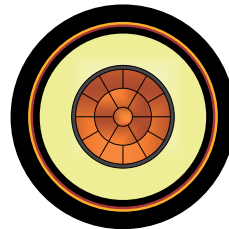
**Aislamiento:** Aislado en XLPE 90°C.  
Temperatura Máxima en el Conductor:  
En régimen permanente: 90° C  
En condición de emergencia: 130° C  
En condición de cortocircuito: 250° C

Opcional con aislamientos en EPR 105°C.

**Blindaje del Aislamiento:** También denominado segunda semiconductora – Extruido en XLPE.

**Pantalla:** Pantalla en cinta de cobre, aplicada helicoidalmente y traslapada. - Opcional con pantallas en hilos que conforman áreas determinadas en mm<sup>2</sup>.

**Cubierta:** Chaqueta en PVC resistente a los rayos solares, al calor, la humedad y la abrasión - Opcional con cubierta en polietileno (PE) y libre de halógenos (0H).

**Norma de Fabricación:** Para Media Tensión NTP-IEC 60502-2; para alta tensión IEC 60840

**COBRE 100% PERUANO**



(\*) Los logos de los entes certificadoros aquí dispuestos de forma general pertenecen a productos específicos, pueden ser validados en nuestra página web.



Para los próximos años, el gran desafío de la reducción de accidentes en la minería es forjar una cultura de seguridad operacional.



ello en resumen tiene como resultado un enfoque sistémico complejo.

Cada evento que ocurre nos debe llevar a un análisis profundo, tenemos que hallar las causas que impacta en la confiabilidad de los procesos, un análisis sistémico basado en una línea de tiempo, donde la gestión de los factores huma-

nos es fundamental describirlos, el error, los desvíos conscientes e inconscientes, asociados a incidentes operativos potenciales que no han sido reportados e investigados correctamente.

La mejor manera, que nos permitirá lograr un alto nivel de desempeño esperado en seguridad, y por ende aumentar

la eficiencia en las operaciones es el entrenamiento constante, potenciar a las personas mediante un empoderamiento focalizado, a través de los errores, un aprendizaje profundo y comprometido; tomar la decisión de dar inicio a un proceso minero, cuando estemos totalmente seguros, que al final del proyecto, al término de la jornada laboral, llegaremos

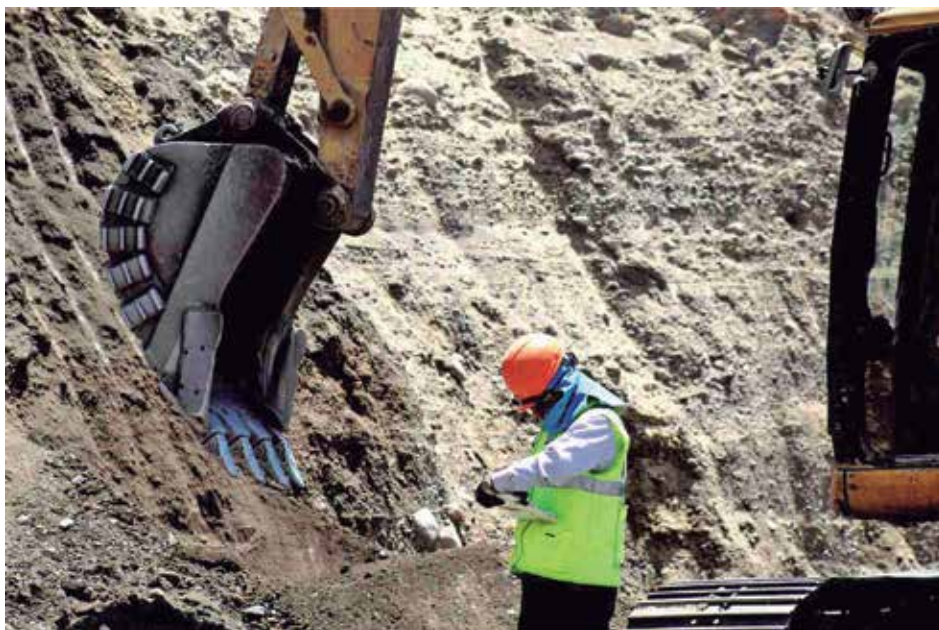

Es fundamental identificar todos los factores potenciales de riesgo existentes en las operaciones.



# Hidrostaal

SOLUCIONES CON TECNOLOGÍA

# SAER®

## ELETTROPOMPE



**MOYNO™**

**SAER**  
ELETTROPOMPE

**WEG**

**WEDA+**  
Atlas Copco

**Yamada**

**John Crane**  
a smiths company

**PULSAFEEDER**

**Q-Pumps**

**Salmson**  
A WILO BRAND

**FTI**

FINISH THOMPSON INC.

**ROPER**  
PUMPS

**VANTON**

**HIDROSTAAL S.A.**

**319-1000**  
[www.hidrostaal.com.pe](http://www.hidrostaal.com.pe)

- LIMA Sede central, Portada del Sol 722 - San Juan de Lurigancho, Lima 15427, [ventas@hidrostaal.com.pe](mailto:ventas@hidrostaal.com.pe)
- LIMA Tienda, Paseo de la República 2500 - Lince, [lince@hidrostaal.com.pe](mailto:lince@hidrostaal.com.pe)
- PIURA Zona industrial Mz. 229 Lote 1E, Telf.: (73) 331-031, [piura@hidrostaal.com.pe](mailto:piura@hidrostaal.com.pe)
- AREQUIPA Avenida Parra 306 - Cercado Telf.: (54) 214-090, [arequipa@hidrostaal.com.pe](mailto:arequipa@hidrostaal.com.pe)

**BASC**

BUSINESS ALLIANCE FOR SECURE COMMERCE  
PERU/IMA/150

**TÜVRheinland**  
CERTIFIED

Management System  
ISO 9001:2015  
ISO 14001:2015  
[www.tuv.com](http://www.tuv.com)  
ID: 9105003063



Algunas mineras se enfocan en la reducción de costos a través de enfoques reaccionarios habituales, pero pocas consideran la creación de valor.

a tener una producción rentable y segura.

Dar el gran paso, desde una seguridad operacional, hacia una excelencia operativa, tomando el control total de los procesos en el negocio minero, con una buena gestión de los controles críticos, evitaremos cualquier tipo de incidentes, asegurando la continuidad operativa.

Las empresas mineras, en la actualidad, se enfrentan a decisiones empresariales críticas que determinarán, si su existencia es una lucha continua, entre la eficiencia económica y la eficiencia social, cuál de ellas, les colocará en el camino hacia la prosperidad, y estas decisiones las ubican en las categorías de reducción de costos o creación de valor.

Gran parte de las empresas mineras, abordan en la reducción de costos a

través de los enfoques reaccionarios habituales, pero pocas han considerado la segunda categoría, la creación de valor. La búsqueda de la excelencia operativa debe ser impulsada desde el nivel más alto y ser grabada en la visión de la compañía.

Por lo tanto, desde la perspectiva empresarial, las empresas mineras deben considerar las preguntas más importantes de todas: ¿por qué estamos aquí?, ¿qué queremos hacer? y ¿cómo podemos hacerlo?

La forma en que se responden estas preguntas, puede tener un impacto profundo en cualquier estrategia, plan o acción posterior y, en última instancia, la competitividad en la creación del valor, en el logro de una excelencia operativa entorno a la seguridad de los procesos, incluido las personas.

El gran desafío de la reducción de accidentes en la industria minera -para los próximos años- es forjar una cultura de seguridad operacional, construyendo un modelo de gestión de riesgos, mediante una evaluación cuantitativa y cualitativa, mediante un enfoque basado en procesos, controlar y reducir los riesgos operacionales desde las exploraciones, la preparación y desarrollo minero, las operaciones de minado con altos estándares de productividad, generando valor y crecimiento organizacional.

Finalmente, la construcción de un modelo de gestión eficiente que nos permita una simplicidad, disciplina operativa y alineamiento; para llegar a un punto donde la excelencia operacional este firme en todos los procesos, en la forma de trabajar; con una madurez en la cultura de seguridad, hacia la interdependencia, cuando se comienza a crear este nivel de cultura, realmente lograremos que el valor aumenta en todas las áreas de la operación, por lo que el cambio se extiende más allá de la seguridad, haciendo sostenible la reducción de accidentes con tendencia a visión cero accidentes, con una producción rentable de clase mundial, asegurando la sostenibilidad y crecimiento responsable de la compañía a largo plazo.



# ALIMENTANDO EL PROGRESO DEL PERÚ

Sirviendo a las *empresas mineras más importantes del país*, como socio estratégico, comprometidos con altos estándares de *calidad y responsabilidad social*.



## SERVICIOS:



Alimentación



Hotelería



Recreación



Facilites management



Limpieza



Mantenimiento



Lavandería



Plantas de Tratamiento de Agua





Tendencias y perspectivas  
de la minería peruana.

# ¿CÓMO SE DESENVOLVERÁ EL SECTOR MINERO ESTE 2019?

Cerrado el 2018 con un incremento del PBI minero, Rumbo Minero se propuso analizar cómo será la tendencia del sector para este año. A continuación, revisamos el análisis y opinión de diversos especialistas ligados a este sector sobre cómo nos irá hacia futuro

**D**e acuerdo a cifras oficiales del Ministerio de Energía y Minas del Perú, al cierre del 2018, las inversiones en minería sumaron US\$ 4,947 millones, cifra 26% mayor a la registrada en el 2017.

Además, solo en el mes de diciembre de 2018, las inversiones fueron de US\$ 746 millones; es decir, un crecimiento interanual de 25,8% y un aumento de 70,5% respecto al mes anterior.

Y es que, este mejor comportamiento del sector respondió, en parte, al mayor monto ejecutado por Southern Copper y Shougang Hierro Perú, en sus proyectos Ampliación Toquepala y Ampliación Marcona, respectivamente; pero, además, gracias al inicio de actividades en el proyecto minero Quellaveco, entre otras variables.

Y si bien es cierto, estas inversiones aún siguen lejos del récord de US\$8.864 millones del 2013, el consenso de los especialistas es que la tendencia creciente de inversiones continuará.

Así, por ejemplo, según el BBVA Research, este nuevo ciclo de inversiones se apoya, en primer lugar, en los cash cost o costos de producción (que incluyen extracción, trituración y concentración del metal, gastos del flete y además gastos administrativos), que son relativamente bajos en el país y en los proyectos mencionados. Y en segundo lugar, en los costos financieros que se sostienen en niveles relativamente bajos desde hace algunos años.

Por el lado de la producción, pese a que ésta se contrajo 1,5% en el 2018, siendo solo en el caso del oro una caída cer-



Según el BBVA Research, este nuevo ciclo de inversiones se apoya en los costos de producción y financieros.





# INDUSTRIAS IMIM

Fabricación, Mantenimiento, Reparación, Overhaul y alquiler de equipos Mineros. Repuestos en General y Accesorios para Línea Trolley



## LA PRIMERA FÁBRICA DE LOCOMOTORAS EN SUDAMÉRICA

LOCOMOTORAS



PALAS NEUMÁTICAS



CAPACITACIÓN



## MAQUINARIA PARA MINERÍA

- Locomotoras a trolley
- Palas neumáticas
- Rectificadores de Línea Trolley
- Locomotoras a Batería
- Motores DC



TORNO CNC







EY señala que la inversión minera en Perú alcanzará los US\$6,100 millones este 2019.

Según EY, este año el crecimiento sería de 23%, tomando en cuenta que la inversión minera del año pasado "superó todas las expectativas" al registrar una expansión superior a la proyectada por el Ministerio de Economía y Finanzas (MEF) y el Banco Central de Reserva (BCR).

cana al 6%; los pronósticos del BBVA Research indican que, para este 2019, la producción minera metálica crecerá poco más de 4%, explicada por un aumento en la producción del cobre de entre 7% y 8%.

EY, por su parte, señala que la inversión minera en el Perú alcanzará los US\$ 6,100 millones ante el inicio de grandes proyectos, y el destino de recursos para la ampliación y modernización de las operaciones.

Y es que, según EY, este año el crecimiento sería de 23%, tomando en cuenta que la inversión minera del año pasado "superó todas las expectativas" al registrar una expansión superior a la proyectada por el Ministerio de Econo-

mía y Finanzas (MEF) y el Banco Central de Reserva (BCR).

Además, de acuerdo a la consultora internacional, el anuncio de la puesta en marcha de Quellaveco y Mina Justa podría marcar el inicio de un nuevo ciclo de fuertes inversiones mineras.

En línea con ello, Rumbo Minero consultó con diversos especialistas, ¿qué pasará con la minería nacional este 2019?, quienes coincidieron que la proyección crecerá a un mayor ritmo de inversiones y, por ende, un incremento en el PBI minero y nacional.

Así, el grupo de expertos consultados, compuesto por analistas, empresarios mineros y líderes del sector, detallaron

sus análisis y proyecciones respecto al entorno internacional, viabilidad de nuevos proyectos, acciones para mejorar las condiciones para impulsar la inversión minera en el país e, incluso, acerca de los efectos de las variables políticas en el escenario futuro del sector.

La propuesta fue atendida por Luis Rivera, Presidente del Instituto de Ingenieros de Minas del Perú – IIMP; Daniel Córdova, Vicepresidente de Research Renta Variable de Credicorp Capital; y, Miguel Cardozo, presidente de Alturas Minerales.

### POTENCIA EN COBRE

Más del 60% de los proyectos previstos, de una cartera de US\$10,500 millones, hasta el 2023-2024 son cupríferos, lo que demuestra el potencial del país en este mineral.

La producción minera de cobre, a la fecha, se ubica en 2,4 millones de toneladas métricas (TM), por detrás de Chile (casi 6 millones de TM), pero delante de China (1,5 millones TM). La producción de Mina Justa y Toromocho, que se prevé iniciar en el 2020, y la de Quellaveco, para el 2023, llevarán al país a alcanzar niveles por encima de los tres millones de TM anuales.





# EQUIPOS PARA SERVICIOS AUTOMOTOR

E INDUSTRIAL, PETRÓLEO, MINERÍA, CONSTRUCCIÓN, AEROPUERTOS Y REFINERÍAS



**EQUIPO PARA LIMPIEZA  
DE TANQUE DE  
VEHÍCULO**



**SURTIDOR DE  
PETRÓLEO  
DE 220V AC**



**SURTIDOR DE  
PETRÓLEO  
DESDE TANQUE  
DE 1,000 LITROS**



**SURTIDOR  
DE 50 GPM**

**EQUIPO DE ALTO  
CAUDAL PARA  
TRASEGAR COMBUSTIBLE  
DESDE BARCAZA  
265 GPM**



**BOMBA NEUMÁTICA PARA  
ACEITE CON BASE RODANTE**

**CAMIÓN ABASTECEDOR  
DE COMBUSTIBLE**





**Luis Rivera,**  
presidente del IIMP

## INVERSIÓN DE US\$ 5,500 MILLONES COMPROMETIDA PARA ESTE AÑO NO SE DETENDRÁ

Para este 2019, las inversiones en minería continuarían incrementándose bajo la premisa de un mayor avance de proyectos como Quellaveco, ampliación de Toromocho y Mina Justa.

Revisemos, a continuación, cuáles son sus apreciaciones del ingeniero Luis Rivera, presidente del Instituto de Ingenieros de Minas del Perú, referente al sector minero peruano

### ¿Cuáles son las perspectivas que observa para la minería peruana durante este año?

El inicio de construcción de proyectos mineros como Quellaveco, Ampliación Toromocho o Mina Justa modificaron en cierta medida las proyecciones de crecimiento de inversión minera que tenían diversos analistas económicos el 2018. Creemos que este año nos irá mejor, ya que se espera un crecimiento de las inversiones entre 10% y 13% y se concretarían más de US\$ 5,500 millones.

Además, esperamos superar el ligero crecimiento que ha tenido hasta el momento la producción minera nacional y se cristalicen las proyecciones económicas que estiman un incremento del PBI minero de más de 3.4%.

Hace poco, leí que, en el 2018, la inversión minera nos dio una sorpresa y superó el crecimiento de 26%; sin embargo, también debemos recordar que la producción aurífera peruana mantuvo un decrecimiento continuo, como lo vemos durante los últimos años.

### Desde su perspectiva, ¿cuáles son los factores que determinarían el comportamiento que describe?

Para este 2019 las inversiones mineras se incrementarían por tercer año consecutivo gracias a los avances de los tres

proyectos en mención. Además de ello, se espera que el valor de la oferta exportable de la industria minera de Perú se mantenga en un crecimiento continuo, a pesar de la actual coyuntura de volatilidad del precio de los metales.

El año pasado el valor de exportación en minería fue de alrededor de US\$ 27,500 millones, este año se estima una cifra similar y las consideraciones son que la demanda de cobre continuará impulsando los precios, lo que asegura que los motores de estos proyectos continuarán encendidos.

### ¿Cuáles son los proyectos mineros con mejores posibilidades de concretarse este año?

Este año se tiene previsto el inicio de la construcción de los proyectos: Ampliación Santa María (La Libertad); Lagunas Norte (La Libertad); Ampliación Pachapaqui (Áncash), y Coroccohuayco (Cusco). Asimismo, se espera que a estos proyectos se sume Corani, que sigue en busca de financiamiento, y un socio estratégico.

Sería ideal también contar con la construcción del proyecto cuprífero Tía María, con una inversión de más de US\$ 1,400 millones. El reto de este emblemático emprendimiento es convertirse en el mejor ejemplo de convivencia entre minería y agricultura, y demostrar que el sector minero es un modelo de gestión hídrica en el Perú.



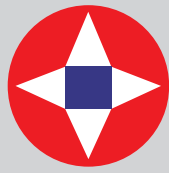

# **isetek** s.a.

## Soluciones Tecnológicas



TELEDYNE OPTECH  
Everywhere you look™



GEOMETRICS  
Innovation • Experience • Results



- GPS diferenciales
- Estaciones totales
- Escáneres láser
- Georadares/GPR
- Drones Profesionales

- Acelerógrafos y sismómetros
- Resistivímetros y magnetómetros
- Instrumentos meteorológicos
- Instrumentos oceanográficos
- Ecosondas batimétricas



Este año se tiene previsto el inicio de construcción de varios proyectos mineros.



**¿Qué posibilidades existen para que la actual tendencia de precios continúe?**

Se estima que los metales preciosos mantendrán un comportamiento alcista durante el 2019. Las expectativas de una pausa en el ajuste monetario de Estados Unidos, la volatilidad de las bolsas, una probable debilidad del dólar y los desequilibrios fiscales en algunas economías desarrolladas avizoran dicho escenario. En el caso los metales industriales el panorama aún no es tan claro debido a la constante incertidumbre causada por la guerra comercial entre Estados Unidos y China.

**Sería ideal también contar con la construcción del proyecto cuprífero Tía María, con una inversión de más de US\$ 1,400 millones. El reto de este emblemático emprendimiento es convertirse en el mejor ejemplo de convivencia entre minería y agricultura.**

**¿Cómo proyecta que se desarrollará la competencia cuprífera en el mundo en los siguientes años? y ¿qué papel tendrá el Perú?**

Más allá de esta guerra comercial, se vislumbra un escenario interesante para los países productores de cobre como Perú, debido a una serie de factores. El primero es el desarrollo de China y los países emergentes, que vienen demandando más cobre en los últimos años. A ello se sumaría el crecimiento de la electromovilidad. Se estima que en el 2027 habrá unos 27 millones de automóviles eléctricos en el mundo, por lo que aumentará su



Se vislumbra un escenario interesante para los países productores de cobre, como el Perú.



# EXANCO

EMPRESA  
DEL GRUPO  
**KÜPFER** 140  
AÑOS

## EXPERIENCIA MINERA

DIVISIÓN  
ACEROS



DIVISIÓN  
HIDRÁULICA



SOLDADURA  
Y CORTE



DIVISIÓN  
FUEGO



**+140**  
AÑOS DE  
EXPERIENCIA

**PÍDENOS  
UNA VISITA  
TÉCNICA**

**719 5959**

**EXANCO**<sup>®</sup>  
www.exanco.pe

**+30**  
MARCAS  
REPRESENTADAS

DILLINGER<sup>®</sup>

LINCOLN  
ELECTRIC

**KW**  
KUPFER WELDING ALLOYS

PFERD

*Makita*

PEXGOL

DETECTION  
BUCKEYE  
SYSTEMS

ANSUL

Parker

FIRETRACE  
AUTOMATIC FIRE SUPPRESSION SYSTEMS

OILFLEX<sup>||||</sup>

TFT  
TASK FORCE TIPS<sup>™</sup>  
FIRE FIGHTING EQUIPMENT



El año pasado el valor de exportación en minería fue de alrededor de US\$ 27,500 millones y para este año se estima una cifra similar, según Luis Rivera.

demanda. Asimismo, el mercado tiende hacia un claro contexto de déficit de cobre para el próximo quinquenio.

**¿La actual coyuntura política afectaría o no al sector minero?**

Para este año tenemos comprometidos unos US\$ 5,500 millones de inversión, correspondiente a proyectos encaminados (Quellaveco, Mina Justa y Toromocho), y los que se sumarán, los cuales no se detendrán por el ruido político. Sin embargo, debemos considerar que el actual panorama podría dificultar las decisiones de las empresas para invertir, debido a que los directorios evalúan siempre el factor político antes de tomar alguna decisión de riesgo.

**¿Diría que el Gobierno va en el camino correcto para enrumbar a la minería nacional?**

Si bien es cierto que aún falta mucho trecho por recorrer vemos que el Gobierno viene dando algunas medidas acertadas, como la creación del Centro de Convergencia y Buenas Prácticas Minero-Ener-

géticas (Rimay), espacio de diálogo que ayudará a lograr consensos en torno a la “Estrategia del Sector Minero al 2030”, o la implementación de una Mesa Ejecutiva para mejorar la competitividad en el sector minero energético.

En el caso de Rimay se acaba de culminar la redacción de la “Memoria Viva”, documento que contiene la Visión de la Minería en el Perú al 2030.

**¿Cuáles son los desafíos que deben enfrentar el Gobierno y las empresas mineras para este año?**

Considero que uno de los principales desafíos que enfrentamos como industria es lograr convencer a todos los peruanos sobre la importancia de la minería como una actividad económica formal con ventajas comparativas, capaz de contribuir con el desarrollo nacional. Ello implica también superar ciertos obstáculos a fin de desarrollar todo su potencial, entre estos podemos mencionar: la baja predictibilidad en los acuerdos de acceso a terrenos superficiales, las sobrerregulaciones existentes en nuestra normativa y la burocracia ante diversas entidades gubernamentales



Uno de los principales desafíos es convencer de la importancia que tiene la minería como actividad formal con ventajas comparativas.





# Conoce nuestro Service Center

Trabajamos con el objetivo de lograr la máxima rentabilidad de activos de procesamiento de minerales en nuestros clientes.

Con más de 11,700 m<sup>2</sup> en superficie y 1,200 m<sup>2</sup> de talleres, trabajamos con el propósito de responder a las necesidades del parque instalado de equipos presentes en Perú y otros países de la región, entregando servicios que incluyen: Diseño e ingeniería para desarrollar soluciones, recuperaciones mediante procesos de soldadura y mecanizado; fabricaciones de componentes; ensamble de equipos; overhaul de molinos, chancadores y zarandas; y ejecución de proyectos de recuperación total, los cuales se realizan bajo normas y estándares mundiales de calidad, validadas por la ingeniería global de Metso.

Nuestro Service Center cuenta con la certificación ISO 9001:2015 para sus operaciones de reparación de componentes, lo cual nos permite brindar servicios de calidad mundial.

Conoce más en: [www.metso.com/es/soluciones/centro-de-servicios-arequipa/](http://www.metso.com/es/soluciones/centro-de-servicios-arequipa/)





**Miguel Cardozo,**  
presidente de Alturas Minerals

## ES IMPORTANTE PROYECTARSE HACIA FUTURO Y EN MINERÍA ELLO IMPLICA MAYOR EXPLORACIÓN

El estado actual de proyectos mineros, el cómo garantizar un futuro prometedor para el sector, así como los desafíos que enfrenta el Gobierno para empujar el motor nacional, son algunos de los puntos que detalla Miguel Cardozo, CEO de Alturas Minerals.

### ¿Cuáles son las perspectivas que observa para la minería peruana durante este año?

Actualmente nos encontramos en una etapa de construcción de proyectos importantes, con una inversión en construcción de minas en crecimiento, lo que da oportunidad que para el 2019 probablemente lleguemos a los US\$ 8,000 millones de inversión.

Tenemos que para este año la proyección de crecimiento del sector minero es del 5%, según el Banco Central de Reserva del Perú (BCRP). Es cierto que no deberíamos estar satisfechos con menos del 6%, pero al menos mantenemos el ritmo.

### ¿Ello significa que vamos por el camino correcto?

En minería el mayor problema es hacer futuro, ya que no se construye en base a buenos deseos o en base a optimismo, más sí con acciones concretas. Entonces, después de los proyectos que hay en construcción, debemos tener más. Ahí vemos algunos detenidos con problemas sociales y otros que sufren por temas técnicos.

### Los nuevos proyectos necesarios saldrán si hay nueva exploración. ¿cómo va dicho punto en el país?

Algo que es muy importante es proyectarse hacia futuro y, en minería, ello implica mayor exploración. Hoy en día, la exploración existente es una principalmente brownfield o de proyectos avanzados, sin exploración greenfield importante.

A nivel mundial eso es un fenómeno que nos está dañando, donde vemos que el 25% de la inversión realizada se dirige a nuevos proyectos. En el Perú considero que inclusive es menos, algo que sí nos debe preocupar.

La minería tiene un comportamiento cíclico normalmente, y ahora esas variaciones son mucho más frecuentes, ya casi no hablamos de ciclos que duran varios años, sino de días. El impacto de los eventos políticos mundiales o temas económicos, temas comerciales entre países, etc., son cosas que afectan los precios de los metales y, por lo tanto, afectan la dinámica del sector.

Actualmente, se estima en promedio que el tiempo para que vea la luz un proyecto





# SHELL LUBRICANTES JUNTOS, TODO ES POSIBLE.

Nuestros productos y servicios están diseñados para aumentar la productividad de la industria a través de una mayor eficiencia, protección y vida del equipo

Av. Circunvalación del Golf Los Incas 134  
Torre 1 Oficina 1801 Urb. Golf Los Incas  
Santiago de Surco  
**Teléfono:** (01) 201-3200  
**Servicio al Cliente:** 0800-10910  
[www.nexo.com.pe](http://www.nexo.com.pe) / [www.shell.com](http://www.shell.com)  
 [fb.com/LubricantesShellPeru/](https://www.facebook.com/LubricantesShellPeru/)



**#1** **PROVEEDOR GLOBAL  
DE LUBRICANTES  
POR 12 AÑOS CONSECUTIVOS**

\*Fuente Kline & Company





Para este año la proyección de crecimiento del sector minero es del 5%, según el Banco Central de Reserva del Perú.

minero, desde que se empieza la exploración hasta que entra en producción, es aproximadamente 19 años. O sea, si hoy empezamos a explorar, tenemos que esperar 19 años para ver el fruto. De manera que eso cada vez es ya más largo.

**¿Cuáles son los proyectos mineros con mejores posibilidades de concretarse este año?**

Lo primero es explorar y encontrar nuevos recursos. Si queremos aumentar el desarrollo de proyectos, tenemos que encontrar nuevos. Así, tenemos proyectos de cobre en cartera que pueden crecer y llegar a producción, pero también vemos que en oro hemos caído y en zinc, plomo y plata no elevamos mucho.

A pesar de eso, nosotros seguimos ocupando un lugar preponderante en la minería mundial. Lo que nos falta es comportarnos como líderes mundiales, y eso es lo que tenemos que buscar.

**¿Cuáles son los desafíos que deben enfrentar el Gobierno y las empresas mineras para este año?**

En el país nos acostumbramos a ser anti-

**Lo primero es explorar y encontrar nuevos recursos. Si queremos aumentar el desarrollo de proyectos, tenemos que encontrar nuevos.**

algo, lo que obviamente genera un ruido político totalmente inaceptable. El país necesita crecer a tasas mayores de las que tenemos para poder alcanzar desarrollo social.

Hacer entender que la minería es un sector importante, es vital, lo cual no significa que no hay otros sectores que no lo sean. Nuestro crecimiento debe ser diversificado y tenemos que buscarlo para ser sostenibles y responsables.

Que la minería debe tener un crecimiento sostenible y con responsabilidad social es verdad, pero no debe tomarse posiciones antimineras o en contra de la

extracción de los recursos naturales, ya que así solo se prolonga la pobreza.

Si alguien está abiertamente en contra del desarrollo del país, que lo diga, pero no hay que buscar pretextos.

Otro punto es la formalización minera, donde se apunta a lograr la cifra de 10,000 mineros artesanales formales para este año. El tema es complejo, ya que implica la necesidad de personas de sobrevivir y generar ingresos.



# Orgullosos de colaborar con la minería peruana



Antamina



Shahuindo



Quellaveco

Uno de los mayores grupos internacionales de construcción presente en el Perú

Obrascón Huarte Lain, S.A.  
- Sucursal del Perú  
Av. 28 de Julio 150, of 701  
Miraflores - Lima 18  
Telf: (+511) 625 7200  
[www.ohl.es](http://www.ohl.es)





**Daniel Córdova**, vicepresidente de Research Rent Variable de Credicorp Capital

## LAS PERSPECTIVAS DE PRECIOS FAVORABLES ALENTARÁN LA INVERSIÓN EN PROYECTOS MINEROS EN EL PERÚ

El desempeño de la producción minera en el presente año estará en buena parte determinado por proyectos que iniciaron su producción o culminaron sus expansiones de mina en el 2018, precisó el vicepresidente de Research Rent Variable de Credicorp Capital, Daniel Córdova, quien nos da mayores alcances sobre el comportamiento del sector para este 2019.

### ¿Cuáles son las perspectivas que observa para la minería peruana durante este año?

La producción minera metálica se recuperaría moderadamente en el 2019, luego de registrar una caída acumulada a noviembre del año pasado de 1.5% con relación a similar período del 2017. El desempeño de la producción sectorial en el 2018 reflejó principalmente la caída de 0.4% de la producción de cobre, ante una menor producción de Las Bambas y por las menores leyes de mineral obtenido. Estimamos que en el presente año la producción minera podría crecer alrededor de 3.5%, impulsada por una recuperación de la producción cuprífera y de zinc.

Por su parte, la inversión minera mantendría el fuerte dinamismo registrado el año pasado, cuando creció 26% con relación al monto total invertido en 2017. En este sentido, estimamos que en el 2019 la inversión en minería se expandiría 23%, ritmo sustentado principalmente en la continuación de proyectos como Quellaveco, Mina Justa y la expansión de Toromocho, además de otros que podrían iniciarse. La importancia de la inversión minera en el presente año se muestra en que podría contribuir con 0.6 puntos porcentuales al crecimiento del

PBI de Perú que proyectamos para 2019 (3.7%).

### Desde su perspectiva, ¿cuáles son los factores que determinarían el comportamiento que describe?

El desempeño de la producción minera en el presente año estará en buena parte determinado por proyectos que iniciaron producción o expansiones de mina culminadas en 2018 (por ejemplo, en este último caso, las ampliaciones de Cerro Verde y de Toquepala de Southern Copper).

Con relación a la inversión minera, el principal factor que incidirá en sus niveles en los próximos años son las perspectivas de los precios de los metales para el mediano y largo plazo. Asimismo, un factor determinante son los costos de operación incurridos por unidad de metal producido ("cash cost"), los cuales han sido gradualmente reducidos por diversas empresas del sector, gracias a la implementación de programas de eficiencia.

### ¿Qué proyecciones tiene respecto a la evolución de precios de los principales metales?

Los fundamentos de mediano y largo plazo de los precios de metales base



# PROTECCIÓN CONFIABLE PARA TUS EQUIPOS MINEROS

Aceites y grasas de alto rendimiento para  
jornadas extremas de trabajo.



¡Ofrecemos soluciones para el  
sector industrial!

Descubre todos los productos exclusivos  
para la industria minera.

Central:  
(01)552 1325

E-mail:  
ventas.industrias@vistony.com

www.vistony.com

**VISTONY**<sup>®</sup>  
TECNOLOGÍA EN LUBRICACIÓN



El desempeño de la producción minera este año estará en buena parte determinado por proyectos que iniciaron producción o expansiones culminadas en 2018.

como cobre y zinc son positivos, en función a un crecimiento de la demanda global que continuaría siendo mayor al de la oferta global en los próximos años. Tales fundamentos sustentan una potencial recuperación de los precios del cobre y zinc durante el segundo semestre del 2019 hacia niveles promedio observados en la primera parte del año pasado. De este modo, las perspectivas favorables de mediano y largo plazo para los precios de ambos metales continuarían alentando la inversión en proyectos mineros en el Perú.

Por su parte, los precios del oro seguirían influenciados por las expectativas sobre el grado de desaceleración de la economía global en el presente año, en la medida en que tales expectativas determinan el nivel esperado de presiones inflacionarias en las principales economías y, por tanto, los retornos reales de activos financieros. Recientemente ha aumentado la probabilidad de que se mantenga, en los próximos meses, la política monetaria expansiva en EE.UU. y Europa, lo cual continuaría dando al oro un soporte fundamental para el 2019.

**¿Qué posibilidades existen para que la actual tendencia de precios continúe?**

Es difícil asignar una probabilidad de ocurrencia; dicho esto, nuestra expec-



tativa es que se mantengan los factores fundamentales expuestos, los que sustentan una recuperación gradual de los precios de metales base como cobre y zinc en el mediano plazo. De otro lado, en caso las tensiones geopolíticas globales y aquellas relacionadas con las negociaciones comerciales entre Estados Unidos y China se incrementen más allá de lo previsto, podríamos observar una mayor demanda por metales preciosos.

**¿Cuáles son los proyectos mineros con mejores posibilidades de concretarse este año?**

Durante el presente año la inversión minera estará sobre todo focalizada en grandes proyectos iniciados previamente (básicamente Quellaveco, Mina Justa y la expansión de Toromocho). Adicionalmente, el desarrollo de Quecher Main de Minera Yanacocha y del proyecto de Relaves B2 San Rafael, de Minsur, también seguirían contribuyendo a la inversión en el sector (US\$ 300 millones y US\$ 200 millones en montos de inversión global, respectivamente, según cifras del Ministerio de Energía y Minas).

En cuanto a nuevos proyectos que podrían iniciar la fase de construcción en 2019, destacarían, de ser el caso, i) Optimización Lagunas Norte (Barrick Misquichilca) por US\$ 640 millones en



(01) 5668808 anex: 242  
www.movitecnica.com.pe  
ventas@movitecnica.com.pe



## Tecles y Polipastos



## Fajas Transportadoras

## Proyectos y Servicio Técnico



Credicorp Capital estima que la inversión en minería se expandiría un 23% este 2019.

inversión, ii) Integración Coroccohuayco (Minera Antapaccay) por US\$ 590 millones, y iii) Ampliación Santa María (Minera Poderosa) por US\$ 110 millones. Por supuesto, en la medida en que se mantengan los incentivos económicos en tales empresas para llevarlos a cabo.

**¿La actual coyuntura política afectaría o no al sector minero?**

Consideramos que existe un menor ruido político en comparación con la segunda parte del año pasado, lo cual da mayor claridad a las empresas mineras para que retomen o inicien proyectos de inversión. No obstante, es un elemento crucial para monitorear, sobre todo hacia 2020, cuando comience el próximo ciclo electoral. Asimismo, la velocidad de avance de los distintos proyectos mineros dependerá también de la receptividad que tengan



en las regiones en que vienen desarrollándose.

**Diría que vamos en el camino correcto para enrumbar a la minería, y ¿qué acciones faltan tomar?**

Creemos que se está yendo en la trayectoria correcta, en tanto el gobierno busque promover la estabilidad jurídica y de "reglas de juego" para la inversión y el desarrollo del sector en el país. Adicio-

nalmente, uno de los principales canales a través de los cuales el gobierno central puede contribuir a una mayor estabilidad y predictibilidad es facilitando la comunicación y coordinación entre las empresas mineras y los gobiernos regionales y municipales, a fin de alinear expectativas entre las partes, con foco en el bienestar de las comunidades locales.

Asimismo, un elemento clave para mejorar el atractivo minero del Perú es incrementar la calidad y cobertura de infraestructura, especialmente de transportes y comunicaciones. Vemos que el gobierno está avanzando también en este frente, buscando impulsar concesiones de puertos y aeropuertos, así como de infraestructura de transporte terrestre.



El avance de los distintos proyectos dependerá de la receptividad que tengan en las regiones donde se desarrollan.





/bonnettSA

719-2121

grupobonnett.com



Comercialización de equipos y accesorios para el movimiento de fluidos.

# Bonnett

## Electrobombas para el sector minero

BOMBAS DE ACHIQUE

—

BOMBAS RESIDUALES

—

BOMBAS DE TURBINA VERTICAL

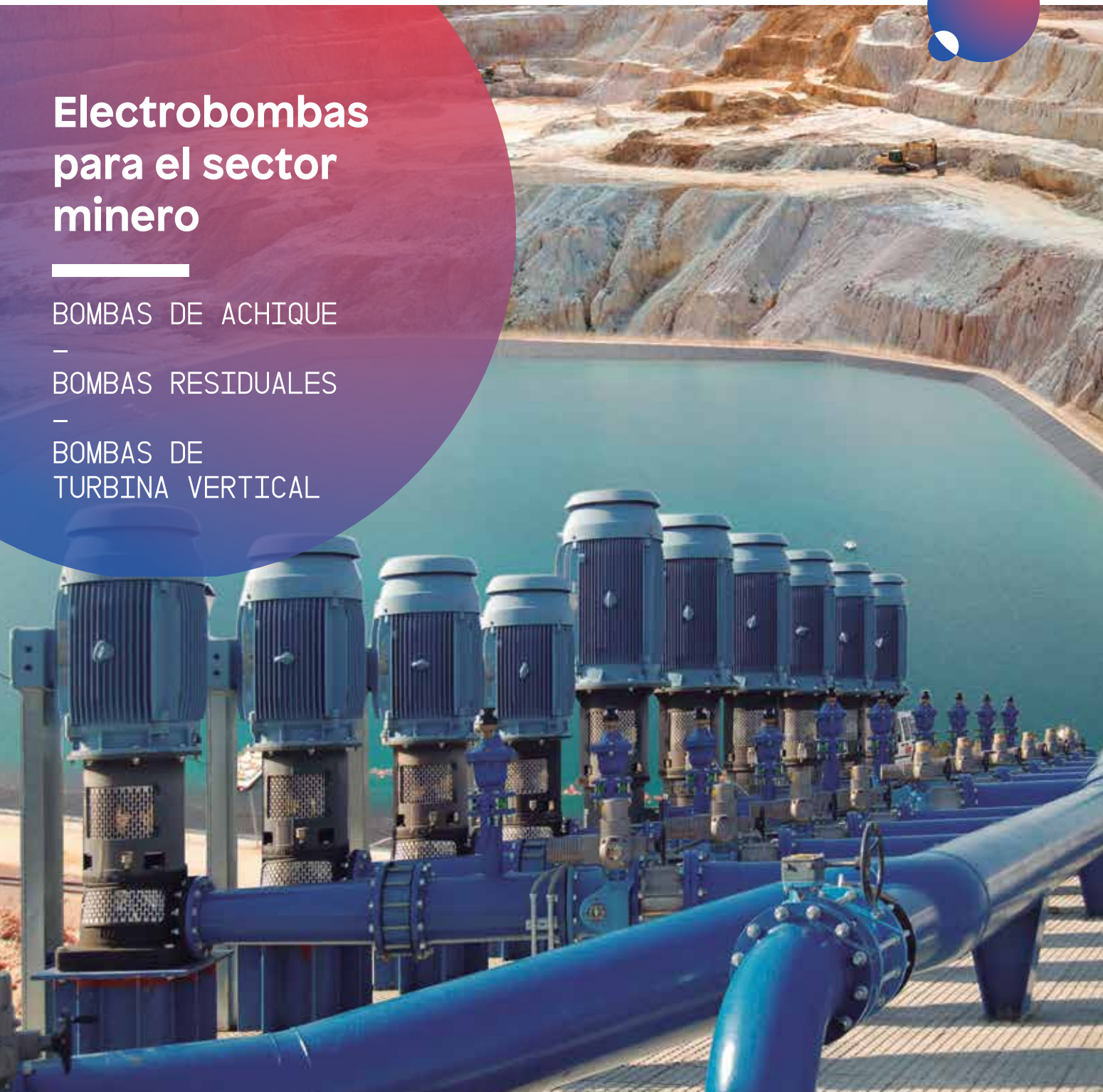



## Proyectos de construcción de mina 2019-2020

# IMPULSO Y CONSTRUCCIÓN DEL FUTURO PERUANO

Debido al rol protagónico que tiene la actividad minera en el crecimiento económico del país, las inversiones en ésta constituyen una pieza fundamental, ya que a través de la exploración de recursos minerales y la construcción de nuevos proyectos se fomenta la continuidad del aporte de la minería al desarrollo del país. Revisemos, a continuación, los proyectos que iniciarán construcción hasta el año 2020.

La minería ha tenido un rol significativo en el crecimiento económico del país en los últimos años. Por ejemplo, en el 2017, representó el 9.9% del PBI nacional, el 8.6% de los ingresos recaudados por SUNAT y el 61.8% del valor total de las exportaciones nacionales.

En consecuencia, es imprescindible para el Perú tener una visión sobre los potenciales proyectos que contribuirán al desarrollo de esta actividad en los próximos años.

Endicha línea, de acuerdo a lo reportado por el Ministerio de Energía y Minas del Perú (MEM), hasta el cierre de este informe, la Cartera de Proyectos de Construcción de Mina consta de 48 proyectos con un monto global de inversión de US\$ 59,134 millones.

Estos proyectos, según la Dirección General de Promoción y Sostenibilidad Minera, comprenden la construcción de nuevas minas (greenfield), ampliación o reposición de las ya existentes (brownfield) y reaprovechamiento de relaves.

Adicionalmente, esta cartera la componen proyectos que cumplen con tres requisitos:

- i. Inversión (CAPEX) superior a US\$ 70 millones.
- ii. Inicio de operación o puesta en marcha en los próximos 10 años.
- iii. Que al menos tengan o estén desarrollando sus estudios de pre-factibilidad.

Cabe destacar que, al cierre del 2017, ya se habían ejecutado US\$ 3,780 millones en el desarrollo de los 48 proyectos, quedando US\$ 55,354 millones por invertir en los próximos años.

De los 48 proyectos en Cartera, siete se encuentran en la fase de construcción cuya suma de montos globales de inversión es de US\$ 10,135 millones, de los cuales seis de ellos comenzaron construcción el 2018, por una suma de US\$ 8,880 millones.

Asimismo, 5 proyectos se encuentran en la etapa de ingeniería de detalle con una inversión de US\$ 4,935 millones, 14 proyectos se encuentran en la etapa de factibilidad con US\$ 14,626 millones y los 22 restantes están en pre-factibilidad con US\$ 29,439 millones.

Por el lado de los próximos proyectos que podrían iniciar construcción, el MEM prevé que seis empiecen este 2019.



**+8%** { **DE AHORRO EN  
COMBUSTIBLE**  
**Komatsu 930E - 4SE Repower**

## Las cifras nos respaldan.

El ahorro de combustible con los motores MTU Serie 4000 en camiones eléctricos es superior a los USD 70,000 por año, por motor. Esto representa una disminución de costos de +8% respecto al motor original.

Trabajando bajo las condiciones más extremas, los motores MTU entregan una alta disponibilidad / confiabilidad, menor consumo de combustible, menor costo de mantención. Además, incrementan la velocidad y productividad de los camiones mineros.



MTU 20V4000  
SOLUCIONES DE REPOTENCIAMIENTO



Av. Argentina 2020 Lima  
Teléfono: (01) 3368107  
motores@ddperu.com.pe  
www.ddperu.com.pe

Finalmente, hay 24 proyectos que aún no tienen fecha de inicio programada, debido a factores asociados al proceso de desarrollo de los proyectos (EIAs y Estudios de Factibilidad en proceso, exploraciones adicionales, cambios en el diseño, adquisición de tierras, búsqueda de financiamiento o interrupción por conflictos sociales).

Según el tipo de mina, existen 32 proyectos de tajo abierto, 8 de operación subterránea y 5 de operación combinada (tajo abierto y subterránea). Además, existen 2 proyectos de los cuales aún no se ha definido el tipo de mina y 1 proyecto que corresponde a la construcción de una nueva planta de beneficio para el tratamiento de relaves.

Según la situación de su Instrumento de Gestión Ambiental (IGA) para actividades de preparación, desarrollo, construcción y/o explotación, existen 22 proyectos que cuentan con Estudio de Impacto Ambiental detallado (EIAd) aprobado, 6 proyectos que se encuentran elaborándolo, 1 en evaluación y 19 pendientes de elaboración.

La clasificación según el mineral a extraer indica que 27 de los proyectos son cupríferos representando al 71% de las inversiones. En segundo lugar, se presentan 7 proyectos auríferos con una participación del 12% de las inversiones.



En el 2020, se daría inicio a la construcción de los proyectos Yanacocha Sulfuros, Zafranal y Pampa de Pongo.

Entre otros minerales principales a explotar se tiene proyectos de hierro, fosfato, zinc, plata, litio y estaño.

## EN CONSTRUCCIÓN

El Ministerio de Energía y Minas revela que, de los siete proyectos en construcción, los más destacados son la Ampliación Toquepala y el proyecto Quellaveco, que posee el mayor monto de inversión con US\$ 5,300 millones.

Sobre los cinco proyectos restantes, la estimación da que Corani, con una inversión de US\$ 585 millones, inicie construcción este año, al igual que cuatro proyectos brownfield: Ampliación Santa María, Optimización Lagunas Norte, Integración Coroccohuayco y Ampliación Pachapaqui, cuya suma de inversión da US\$ 1,456 millones.

De acuerdo al MEM, se espera que el proyecto Tía María inicie construcción en este periodo luego de obtener el permiso de construcción respectivo.

Posteriormente, en el 2020, se daría inicio a la construcción de los proyectos Yanacocha Sulfuros, Zafranal y Pampa de Pongo, comprometiendo una inversión conjunta de US\$ 5,457 millones.

De manera similar, 6 proyectos iniciarían construcción en 2021 por un monto global de US\$ 6,412 millones. Estos son: Los Chancas, Anubia, Quicay II, San Gabriel, Fosfatos Pacífico y Haquira.



Según el tipo de mina, existen 32 proyectos de tajo abierto, 8 de operación subterránea y 5 de operación combinada.



# CHEVRON Y SOLTRAK LOS MEJORES ALIADOS PARA TU OPERACIÓN.



## Delo® Vamos más Lejos



Soltrak, experto en consumibles, es Distribuidor Master Chevron para todo el Perú, y pone a su disposición su experiencia y conocimiento en la industria minera.

Como su socio en lubricación nuestra promesa es mantener sus equipos funcionando confiablemente, maximizando su rendimiento y minimizando sus costos operativos, contando con los mejores productos y con servicios especializados de soporte a sus operaciones.

Los lubricantes Chevron, elaborados con bases premium grupo II, logran mejor estabilidad y comportamiento frente a la oxidación, brindan un mejor desempeño y protección en trabajos con extrema carga, habituales en la minería.

MAYOR CONFIABILIDAD DE EQUIPOS, MENOR COSTO OPERACIONAL



### NUESTRAS ESPECIALIDADES TÉCNICAS

- Contratos de servicios de lubricación para equipos móviles y plantas industriales
- Operación de laboratorios de análisis de aceite
- Diseño y fabricación de camiones lubricadores y bahías de lubricación
- Diseño de equipos y sistemas de lubricación (GRACO)
- Servicios y equipos de mantenimiento predictivo (PdM)
- Ensayos no destructivos (NDT)
- Control de contaminación de fluidos (ISO 4406)
- Análisis de aceite usado
- Pruebas de desempeño / Estudios de lubricación
- Capacitaciones y certificaciones en lubricación (NORIA)

ESTAMOS EN LAS PRINCIPALES CIUDADES DEL PERÚ

› LIMA › AREQUIPA › HUANCAYO › PIURA › TRUJILLO › CAJAMARCA › TALARA



UNA EMPRESA FERREYCORP

## Ampliación Toquepala

<b>Operador</b>	Southern Perú Copper Corporation, Sucursal del Perú
<b>Inversionista(s)</b>	88.9%: Grupo México S.A.B. de C.V. ( México) 11.1%: Otros (capital flotante)

### UBICACIÓN

<b>Región</b>	Tacna
<b>Provincia(s)</b>	Jorge Basadre
<b>Distrito(s)</b>	Ilabaya
El proyecto se ubica a una altitud entre los 2,200 a 3,800 m.s.n.m.	



### DATOS PRINCIPALES DEL PROYECTO

<b>Inversión global<sup>10</sup></b>	US\$ 1,255 millones
<b>Inversión ejecutada</b>	US\$ 1127 millones
	2015
<b>Inicio de operaciones</b>	2018
<b>Empleo esperado</b>	2200 en construcción 300 en operación
<b>Tipo de proyecto</b>	Nuevo (greenfield) Ampliación (brownfield) Reposición (brownfield) Reaprovechamiento (greenfield)

<b>Tipo de yacimiento</b>	Pórfido de cobre (Cu) y molibdeno (Mo)
<b>Reservas minerales</b>	1,928.95 Mt@ 0.56% Cu
<b>Tipo de mina</b>	Tajo abierto
<b>Vida útil de mina<sup>11</sup></b>	23 años
<b>Potencia de energía<sup>11</sup></b>	80MW
<b>Fuente de agua</b>	Aguas superficiales (Quebrada Honda)
<b>Capacidad de planta<sup>11</sup></b>	Ampliación de 60,000 a 120,000 toneladas por día
<b>Producción anual estimada<sup>10</sup></b>	100,000 TMF de cobre (adicionales) 3,100 TMF de molibdeno (adicionales)

## Quecher Main

<b>Operador</b>	Minera Yanacocha S.R.L.
<b>Inversionista(s)</b>	51.35%: Newmont Mining Corporation (EEUU) 43.65%: Grupo Buenaventura (Perú) 5.00%: Sumitomo Corporation (Japón)

### UBICACIÓN

<b>Región</b>	Cajamarca
<b>Provincia(s)</b>	Cajamarca
<b>Distrito(s)</b>	Baños del Inca, La Encañada y Cajamarca
El proyecto se ubica a una altitud entre los 3,700 y 4,000 m.s.n.m.	



### DATOS PRINCIPALES DEL PROYECTO

<b>Inversión global<sup>88</sup></b>	US\$ 300 millones
<b>Inversión ejecutada</b>	US\$ 87 millones
<b>Inicio de construcción</b>	2018
<b>Inicio de operaciones</b>	2019
<b>Empleo esperado<sup>89</sup></b>	280 en construcción 1000 en operación
<b>Tipo de proyecto</b>	Nuevo (greenfield) Ampliación (brownfield) Reposición (brownfield) Reaprovechamiento (greenfield)

<b>Tipo de yacimiento<sup>89</sup></b>	Depósito de óxidos de oro (Au)
<b>Reservas minerales<sup>88</sup></b>	92 Mt @ 0.52 g/t Au
<b>Tipo de mina</b>	Tajo abierto y subterránea
<b>Vida útil de mina<sup>89</sup></b>	8 años
<b>Potencia de energía</b>	No disponible
<b>Fuente de agua<sup>89</sup></b>	Agua superficial y subterránea
<b>Capacidad de planta</b>	No disponible
<b>Producción anual estimada<sup>88</sup></b>	200,000 onzas finas de oro





SALUD DEL TRABAJO Y EMERGENCIAS OCUPACIONALES

Calle Monet 147/ San Borja -Lima Perú

(511) 3294600 / 965 312 42 / 979 716 623



director.medico@steo.com.pe / ventas1@steo.com.pe

www.steo.com.pe

## SOMOS ESPECIALISTAS EN SALUD

**IMPLEMENTACIÓN  
DE TÓPICOS**



**MÉDICOS  
OCUPACIONALES**



**AMBULANCIAS:  
URBANA - RURAL**



**EQUIPOS  
MÉDICOS**



## PRODUCTOS Y SERVICIOS

- Alquiler y venta de ambulancias.
- Implementación de tópicos médicos.
- Implementación de sistema de gestión en seguridad.
- Auditoria del sistema de gestión en seguridad y salud en el trabajo.
- Cursos y capacitaciones en seguridad y salud en el trabajo.
- Personal de salud: Médicos ocupacionales, Paramédicos, enfermeros ocupacionales, piloto paramédico.
- Custodia, administración y digitalización de exámenes médicos.
- Monitoreo de agentes ocupacionales.
- Venta de equipos médicos y de rescate.



### Relaves B2 San Rafael

<b>Operador</b>	Minsur S.A.
<b>Inversionista(s)</b>	100%: Grupo Breca ( Perú)

#### UBICACIÓN

<b>Región</b>	Puno
<b>Provincia(s)</b>	Melgar
<b>Distrito(s)</b>	Antauta

El proyecto se ubica a una altitud aproximada entre los 4,500 a 5,200 m.s.n.m., en la cordillera oriental de los Andes.



#### DATOS PRINCIPALES DEL PROYECTO

<b>Inversión global<sup>98</sup></b>	US\$ 200 millones
<b>Inversión ejecutada</b>	US\$ 48 millones
<b>Inicio de construcción</b>	2018
<b>Inicio de operaciones</b>	2019
<b>Empleo esperado<sup>99</sup></b>	957 en construcción 120 en operación
<b>Tipo de proyecto</b>	Nuevo (greenfield) Ampliación (brownfield) Reposición (brownfield) Reaprovechamiento (greenfield)

<b>Tipo de yacimiento</b>	Relaves con alta ley de estaño (Sn)
<b>Reservas minerales<sup>98</sup></b>	7.6 Mt @ 1.05% Sn, 0.09% Cu
<b>Tipo de mina</b>	No aplica
<b>Vida útil de mina<sup>98</sup></b>	9 años
<b>Potencia de energía</b>	No disponible
<b>Fuente de agua<sup>100</sup></b>	Recirculación del agua del depósito de relave B3 y agua de interior de mina
<b>Capacidad de planta<sup>101</sup></b>	3,480 toneladas por día
<b>Producción anual estimada<sup>98</sup></b>	4,000 - 5,000 TMF de estaño

### Ampliación Toromocho

<b>Operador</b>	Minera Chinalco Perú S.A.
<b>Inversionista(s)</b>	100%: Aluminum Corporation of China Overseas Holdings Limited. ( China)

#### UBICACIÓN

<b>Región</b>	Junín
<b>Provincia(s)</b>	Yauli
<b>Distrito(s)</b>	Morococha

El proyecto se ubica a una altitud entre los 4,500 a 5,000 m.s.n.m.



#### DATOS PRINCIPALES DEL PROYECTO

<b>Inversión global<sup>12</sup></b>	US\$ 1,355 millones
<b>Inversión ejecutada</b>	US\$ 244 millones
<b>Inicio de construcción</b>	2018
<b>Inicio de operaciones</b>	2020
<b>Empleo esperado</b>	3200 en construcción 2400 en operación
<b>Tipo de proyecto</b>	Nuevo (greenfield) Ampliación (brownfield) Reposición (brownfield) Reaprovechamiento (greenfield)

<b>Tipo de yacimiento</b>	Pórfido de cobre (Cu)
<b>Reservas minerales</b>	1,526 Mt@ 0.48% Cu, 0.019% Mo, 6.88 g/t Ag
<b>Tipo de mina</b>	Tajo abierto
<b>Vida útil de mina<sup>13</sup></b>	27 años
<b>Potencia de energía</b>	200 MW
<b>Fuente de agua</b>	Aguas superficiales y subterráneas
<b>Capacidad de planta<sup>14</sup></b>	Ampliación de 117,000 a 170,000 toneladas por día
<b>Producción anual estimada</b>	75,000 TMF de cobre (adicionales)



# 22 Años Brindando Soluciones en Minería

## Exploración

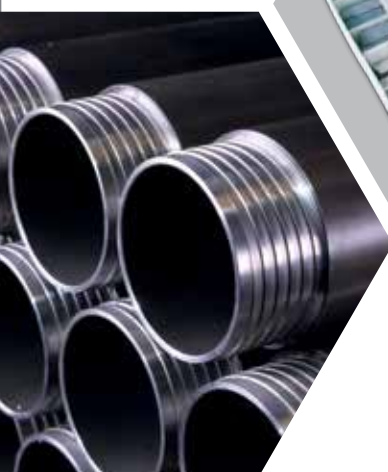
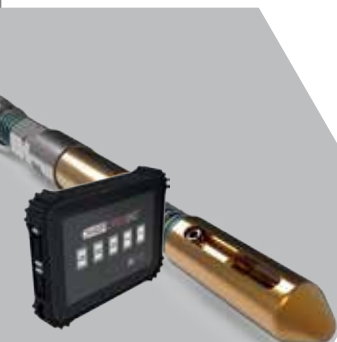

## Producción



- Diamantados.
- Rock Tools (Top Hammer, DTH).
- Triconos.
- Herramientas y Accesorios de Perforación.
- Fluidos y Aditivos de Perforación.

- Instrumentos de Medición, Orientación de Testigos.
- Equipos de Perforación Diamantina (Superficie - Interior Mina).
- Equipos de Perforación Multipropósitos.
- Cortadoras Automáticas de Testigos.
- Bombas de Agua y Lodos.

FORMULA  
DRILLING PRODUCTS

QUALITY  
Drilling  
Fluids

ROCK  
TOOLS

AXIS  
Mining Technology

TechnipFMC

DANDO

ROBERTSON  
GEOLOGGING

USINAGE  
MARCOTTE

THOMPSON  
INTERNATIONAL  
INC.

[www.coretech.com.pe](http://www.coretech.com.pe)  
[ventas@coretech.com.pe](mailto:ventas@coretech.com.pe)  
Telf: + 51 1 255-5701

CORE TECH S.A.  
 947-319-609

**CORE TECH**  
Desde 1996

## Ariana

<b>Operador</b>	Ariana Operaciones Mineras S.A.C
<b>Inversionista(s)</b>	100%: Southern Peaks Mining LP ( Reino Unido)



### UBICACIÓN

<b>Región</b>	Junín
<b>Provincia(s)</b>	Yauli
<b>Distrito(s)</b>	Marcapomacocha

El proyecto se encuentra en el flanco oeste de la Cordillera Occidental La Viuda en la sierra central del Perú, a una altitud de 4,700 m.s.n.m.

### DATOS PRINCIPALES DEL PROYECTO

<b>Inversión global<sup>19</sup></b>	US\$ 125 millones	<b>Tipo de yacimiento<sup>21</sup></b>	Skarn de cobre (Cu) y zinc (Zn) intermedio a distal de baja sulfuración
<b>Inversión ejecutada</b>	US\$ 0.8 millones	<b>Reservas minerales<sup>20</sup></b>	6.2 Mt @ 1.14% Cu, 18.04 g/t Ag, 0.84 g/t Au, 1.79% Zn
<b>Inicio de construcción</b>	2018	<b>Tipo de mina</b>	Subterránea
<b>Inicio de operaciones</b>	2020	<b>Vida útil de mina<sup>21</sup></b>	10 años
<b>Empleo esperado<sup>21</sup></b>	1500 en construcción	<b>Potencia de energía<sup>21</sup></b>	10 MWA
<b>Tipo de proyecto</b>	Nuevo (greenfield)	<b>Fuente de agua<sup>21</sup></b>	Agua subterránea
	Ampliación (brownfield)	<b>Capacidad de planta<sup>21</sup></b>	2,000 toneladas por día
	Reposición (brownfield)	<b>Producción anual estimada</b>	45,000 – 50,000 TMF de cobre
	Reaprovechamiento (greenfield)		30,000 TMF de zinc

## Mina Justa

<b>Operador</b>	Marcobre S.A.C.
<b>Inversionista(s)</b>	60%: Grupo Breca (Perú) 40%: Empresas COPEC S.A. (Chile)



### UBICACIÓN

<b>Región</b>	Ica
<b>Provincia(s)</b>	Nazca
<b>Distrito(s)</b>	San Juan de Marcona

El proyecto se ubica a una altitud de 800 m.s.n.m.

### DATOS PRINCIPALES DEL PROYECTO

<b>Inversión global<sup>71</sup></b>	US\$ 1600 millones	<b>Tipo de yacimiento</b>	Yacimiento de cobre (Cu)
<b>Inversión ejecutada</b>	US\$ 189 millones	<b>Reservas minerales<sup>72</sup></b>	171.5 Mt de mineral de óxidos, 93.9 Mt de mineral de sulfuros
<b>Inicio de construcción</b>	2018	<b>Tipo de mina</b>	Tajo abierto
<b>Inicio de operaciones</b>	2020	<b>Vida útil de mina<sup>73</sup></b>	16 años
<b>Empleo esperado<sup>74</sup></b>	3000 en construcción 1000 en operación	<b>Potencia de energía</b>	No disponible
<b>Tipo de proyecto</b>	Nuevo (greenfield)	<b>Fuente de agua<sup>75</sup></b>	Desalinización de agua de mar
	Ampliación (brownfield)	<b>Capacidad de planta<sup>76</sup></b>	56,678 toneladas por día
	Reposición (brownfield)	<b>Producción anual estimada<sup>75</sup></b>	102,000 TMF de concentrados de cobre
Reaprovechamiento (greenfield)			





# CENTRO ESPECIALIZADO EN SERVICIOS DE BOMBAS



ENGINEERED FOR LIFE

**ITT Goulds Pumps** no sólo fabrica bombas de alta confiabilidad, también ofrece soluciones de mantenimiento y reparación que incrementan la vida útil de los equipos de bombeo y reducen los costos de mantenimiento .

Av. Defensores del Morro (ex Huaylas) 1788, Chorrillos. +511 399 0481 [luis.carrasco@itt.com](mailto:luis.carrasco@itt.com) [oscar.campos@itt.com](mailto:oscar.campos@itt.com)

## Quellaveco

<b>Operador</b>	Anglo American Quellaveco S.A.
<b>Inversionista(s)</b>	60%: Anglo American plc ( Reino Unido) 40%: Mitsubishi Coporation (Japón)

### UBICACIÓN

<b>Región</b>	Moquegua
<b>Provincia(s)</b>	Mariscal Nieto
<b>Distrito(s)</b>	Torata

El proyecto se ubica a una altitud de 3,500 m.s.n.m. y abarcará una superficie aproximada de 39,279.42 hectáreas.



### DATOS PRINCIPALES DEL PROYECTO

<b>Inversión global<sup>92</sup></b>	US\$ 5300 millones	<b>Tipo de yacimiento</b>	Pórfido de cobre (Cu) y molibdeno (Mo)
<b>Inversión ejecutada</b>	US\$ 1315.2 millones	<b>Reservas minerales<sup>93</sup></b>	1,300 Mt @ 0.57% Cu
<b>Inicio de construcción</b>	2018	<b>Tipo de mina</b>	Tajo abierto
<b>Inicio de operaciones</b>	2022	<b>Vida útil de mina<sup>94</sup></b>	34 años
<b>Empleo esperado<sup>93</sup></b>	9000 en construcción 2500 en operación	<b>Potencia de energía<sup>94</sup></b>	140 MW
<b>Tipo de proyecto</b>	Nuevo (greenfield) Ampliación (brownfield) Reposición (brownfield) Reaprovechamiento (greenfield)	<b>Fuente de agua<sup>93</sup></b>	Bocatoma del río Titire y presa Vizcachas
		<b>Capacidad de planta<sup>93</sup></b>	127,500 toneladas por día
		<b>Producción anual estimada<sup>93</sup></b>	300,000 TMF de cobre 6,000 TMF de molibdeno

## Ampliación Santa María

<b>Operador</b>	Compañía Minera Poderosa S.A.
<b>Inversionista(s)</b>	100%: Grupo Arias ( Perú)

### UBICACIÓN

<b>Región</b>	La Libertad
<b>Provincia(s)</b>	Pataz
<b>Distrito(s)</b>	Pataz

El proyecto se ubica a una altitud entre 1,300 a 3,200 m.s.n.m., en la cuenca de la quebrada Hualanga-Francés.



### DATOS PRINCIPALES DEL PROYECTO

<b>Inversión global</b>	US\$ 110 millones <sup>9</sup>	<b>Tipo de yacimiento</b>	Yacimiento de oro (Au) y plata (Ag)
<b>Inversión ejecutada</b>	-	<b>Reservas minerales</b>	1.6 Mt @ 17.5 g/t Au
<b>Inicio de construcción</b>	2019	<b>Tipo de mina</b>	Tajo abierto
<b>Inicio de operaciones</b>	2020	<b>Vida útil de mina<sup>9</sup></b>	22 años
<b>Empleo esperado<sup>9</sup></b>	1173 en construcción 100 en operación	<b>Potencia de energía</b>	No disponible
<b>Tipo de proyecto</b>	Nuevo (greenfield) Ampliación (brownfield) Reposición (brownfield) Reaprovechamiento (greenfield)	<b>Fuente de agua<sup>9</sup></b>	Aguas superficiales y subterráneas
		<b>Capacidad de planta<sup>9</sup></b>	Ampliación de 600 a 1,000 toneladas por día
		<b>Producción anual estimada</b>	36,000 oz finas de oro (adicionales)



# NUESTRA EXPERIENCIA EN OPERACIONES MINERAS ES NUESTRO RESPALDO.



Te invitamos a formar parte de nuestra red de operaciones mineras, donde te garantizamos los más altos estándares de calidad, seguridad y cuidado del ambiente durante el abastecimiento, almacenamiento y despacho.

Soportamos la gestión de toda la cadena de suministro con nuestra herramienta de gestión **SantiaGO**, que impacta en la reducción de costos.

[www.petroperu.com.pe](http://www.petroperu.com.pe) | Contacto: [hespinoza@petroperu.com.pe](mailto:hespinoza@petroperu.com.pe)

**SantiaGO**



## Optimización Lagunas Norte

<b>Operador</b>	Minera Barrick Misquichilca S.A.
<b>Inversionista(s)</b>	100%: Barrick Gold Corporation ( Canadá)

### UBICACIÓN

<b>Región</b>	La Libertad
<b>Provincia(s)</b>	Santiago De Chuco
<b>Distrito(s)</b>	Quiruvilca

El proyecto se ubica a una altitud aproximada entre los 3,700 a 4,200 m.s.n.m., a 130 km de la ciudad de Trujillo y a 11 km al noroeste del pueblo de Quiruvilca.



### DATOS PRINCIPALES DEL PROYECTO

<b>Inversión global<sup>81</sup></b>	US\$ 639.7 millones
<b>Inversión ejecutada</b>	-
<b>Inicio de construcción</b>	2019
<b>Inicio de operaciones</b>	2021
<b>Empleo esperado</b>	1096 en operación
<b>Tipo de proyecto</b>	Nuevo (greenfield) Ampliación (brownfield) Reposición (brownfield) Reaprovechamiento (greenfield)

<b>Tipo de yacimiento<sup>81</sup></b>	Yacimiento de oro (Au)
<b>Reservas minerales<sup>81</sup></b>	63.6 Mt @ 1.82g/t Au, 4.77 g/t Ag
<b>Tipo de mina</b>	Tajo abierto
<b>Vida útil de mina<sup>82</sup></b>	10 años
<b>Potencia de energía</b>	11.5 MVA
<b>Fuente de agua</b>	No disponible
<b>Capacidad de planta<sup>81</sup></b>	6,000 toneladas por día
<b>Producción anual estimada<sup>81</sup></b>	240,000 oz de oro (100,000 oz de oro adicionales)

## Corani

<b>Operador</b>	Bear Creek Mining S.A.C.
<b>Inversionista(s)</b>	100%: Bear Creek Mining Corporation ( Canadá)

### UBICACIÓN

<b>Región</b>	Puno
<b>Provincia(s)</b>	Carabaya
<b>Distrito(s)</b>	Corani

El proyecto se ubica a una altitud entre los 4,600 a 5,200 m.s.n.m



### DATOS PRINCIPALES DEL PROYECTO

<b>Inversión global<sup>33</sup></b>	US\$ 585 millones
<b>Inversión ejecutada</b>	US\$ 24 millones
<b>Inicio de construcción</b>	2019
<b>Inicio de operaciones</b>	2022
<b>Empleo esperado<sup>35</sup></b>	1500 en construcción 440 en operación
<b>Tipo de proyecto</b>	Nuevo (greenfield) Ampliación (brownfield) Reposición (brownfield) Reaprovechamiento (greenfield)

<b>Tipo de yacimiento<sup>33</sup></b>	Epitermal de sulfuración intermedia con plata (Ag), plomo (Pb) y zinc (Zn).
<b>Reservas minerales<sup>33</sup></b>	137.6 Mt @ 51.6 g/t Ag, 0.91% Pb, 0.59% Zn
<b>Tipo de mina</b>	Tajo abierto
<b>Vida útil de mina<sup>34</sup></b>	18 años
<b>Potencia de energía<sup>33</sup></b>	65 MW
<b>Fuente de agua<sup>33</sup></b>	Aguas superficiales y subterráneas
<b>Capacidad de planta</b>	22,500 toneladas por día.
<b>Producción anual estimada<sup>33</sup></b>	110,000 TMF de plomo y plata 80,000 TMF de plomo y zinc



# Layher®



Siempre más. El sistema de andamios.

## ANDAMIOS DE ALTA PRECISIÓN LA SOLUCIÓN COMPLETA LAYHER EL ORIGINAL

ALMACENES



ASESORAMIENTOS DE EXPERTOS CON LAS MEJORES SOLUCIONES PARA SUS PROYECTOS. CAPACITACIÓN AL PERSONAL ENCARGADO DEL MONTAJE DE ANDAMIOS Y ASESORÍA EN CAMPO.



[www.layher.pe](http://www.layher.pe)

LIMA: Av. Los Eucaliptos Sub Lote A, Urb. Santa Genoveva Parcela 2 - Lurín

PIURA: Carretera Piura - Paita Km. 4 Z.I. Zona Industrial - Piura

AREQUIPA: Calle Nro. 4, Mz. T, Lt 7 - Sabandía

Tel: +51 430 - 3268 / E-mail: [comercial@layher.pe](mailto:comercial@layher.pe)

ISO 9001

BUREAU VERITAS  
Certification





### Integración Coroccohuayco

<b>Operador</b>	Compañía Minera Antapaccay S.A.
<b>Inversionista(s)</b>	100%: Glencore PLC ( Suiza)



#### UBICACIÓN

<b>Región</b>	Cusco
<b>Provincia(s)</b>	Espinar
<b>Distrito(s)</b>	Espinar

El proyecto se ubica a una altitud aproximada de 4,150 m.s.n.m.

#### DATOS PRINCIPALES DEL PROYECTO

<b>Inversión global<sup>53</sup></b>	US\$ 590 millones	<b>Tipo de yacimiento<sup>54</sup></b>	Skarn de cobre (Cu) y oro (Au)
<b>Inversión ejecutada</b>	-	<b>Reservas minerales<sup>54</sup></b>	Tajo abierto: 63 Mt @ 0.63% Cu, 0.07 g/t Au, 1.98 g/t Ag Subterránea: 121 Mt @ 1.22% Cu, 0.02 g/t Au, 3.86 g/t Ag
<b>Inicio de construcción</b>	2019	<b>Tipo de mina<sup>55</sup></b>	Tajo abierto y subterránea
<b>Inicio de operaciones</b>	2022	<b>Vida útil de mina<sup>56</sup></b>	25 años
<b>Empleo esperado<sup>55</sup></b>	1871 en construcción 1092 en operación	<b>Potencia de energía<sup>55</sup></b>	621,14 GW
<b>Tipo de proyecto</b>	Nuevo (greenfield)	<b>Fuente de agua<sup>55</sup></b>	Aguas subterráneas
	Ampliación (brownfield)	<b>Capacidad de planta<sup>56</sup></b>	20,000 toneladas por día
	Reposición (brownfield)	<b>Producción anual estimada<sup>55</sup></b>	105,000 TMF de cobre
	Reaprovechamiento (greenfield)		

### Ampliación Pachapaqui

<b>Operador</b>	ICM Pachapaqui S.A.C.
<b>Inversionista(s)</b>	100%: Korea Zinc Company ( Corea)



#### UBICACIÓN

<b>Región</b>	Áncash
<b>Provincia(s)</b>	Bolognesi
<b>Distrito(s)</b>	Aquia

El proyecto se ubica a una altitud aproximada entre los 3,800 y 4,800 m.s.n.m.

#### DATOS PRINCIPALES DEL PROYECTO

<b>Inversión global<sup>5</sup></b>	US\$ 116.5 millones	<b>Tipo de yacimiento</b>	Yacimiento polimetálico de zinc (Zn), plomo (Pb), plata (Ag) y cobre (Cu)
<b>Inversión ejecutada</b>	US\$ 1.4 millones	<b>Reservas minerales<sup>6</sup></b>	9.1 Mt @ 3.40% Zn, 1.42% Pb, 55.58 g/t Ag, 0.44% Cu
<b>Inicio de construcción</b>	2019	<b>Tipo de mina</b>	Subterránea
<b>Inicio de operaciones</b>	2022	<b>Vida útil de mina<sup>7</sup></b>	11 años
<b>Empleo esperado<sup>7</sup></b>	304 en construcción 481 en operación	<b>Potencia de energía</b>	Sin cambios
<b>Tipo de proyecto</b>	Nuevo (greenfield)	<b>Fuente de agua<sup>7</sup></b>	Aguas superficiales ( Quebradas Huiscash y Tunacancha)
	Ampliación (brownfield)	<b>Capacidad de planta<sup>7</sup></b>	Ampliación de 800 a 3,300 toneladas por día
	Reposición (brownfield)	<b>Producción anual estimada<sup>5</sup></b>	29,750 TMF de Zn (adicionales) 12,400 TMF de Pb (adicionales) 1.56 millones de onzas Ag (adicionales) 3,850 TMF de Cu (adicionales)
	Reaprovechamiento (greenfield)		



# NOSOTROS UNIMOS AL PERU



**35**  
años

sirviendo a la industria

## ESPECIALISTAS EN EL COMERCIO

DE

Accesorios, consumibles y repuestos para: Soldadura MIG/MAG, soldadura TIG, soldadura eléctrica, tubular, arco sumergido, oxi-combustible, corte por plasma y accesorios complementarios diversos

Av. Óscar R. Benavides (Ex Av. Colonial)  
N° 5324-5328 Bellavista - Callao  
[www.mipersa.com.pe](http://www.mipersa.com.pe)  
(01) 452 0539/ 452 166



**MIPERSA**  
MERCADO INDUSTRIAL PERUANO S.A

### Tía María

<b>Operador</b>	Southern Perú Copper Corporation, Sucursal del Perú
<b>Inversionista(s)</b>	88.9%: Grupo México S.A.B. de C.V. ( México) 11.1%: Otros (capital flotante)

#### UBICACIÓN

<b>Región</b>	Arequipa
<b>Provincia(s)</b>	Islay
<b>Distrito(s)</b>	Cocachacra, Mejía y Dean Valdivia
El proyecto se ubica a una altitud de 1,000 m.s.n.m.	



#### DATOS PRINCIPALES DEL PROYECTO

<b>Inversión global<sup>112</sup></b>	US\$ 1,400 millones	<b>Tipo de yacimiento</b>	Pórfido de cobre (Cu) y Molibdeno (Mo)
<b>Inversión ejecutada</b>	US\$ 361 millones	<b>Reservas minerales<sup>113</sup></b>	Tajo La Tapada: 425.338 Mt @ 0.43% Cu Tajo Tía María: 225.34 Mt 0.29% Cu
<b>Inicio de construcción</b>	2019	<b>Tipo de mina</b>	Tajo abierto
<b>Inicio de operaciones</b>	2022	<b>Vida útil de mina<sup>113</sup></b>	18 años
<b>Empleo esperado</b>	3600 en construcción 600 en operación	<b>Potencia de energía</b>	No disponible
<b>Tipo de proyecto</b>	Nuevo (greenfield)	<b>Fuente de agua<sup>113</sup></b>	Agua de mar desalinizada
	Ampliación (brownfield)	<b>Capacidad de planta<sup>113</sup></b>	100,000 toneladas por día
	Reposición (brownfield)	<b>Producción anual estimada<sup>113</sup></b>	120,000 TMF de cobre
	Reaprovechamiento (greenfield)		

### Yanacocha Sulfuros

<b>Operador</b>	Minera Yanacocha S.R.L.
<b>Inversionista(s)</b>	51.35%: Newmont Mining Corporation (EEUU) 43.65%: Grupo Buenaventura (Perú) 5.00%: Sumitomo Corporation (Japón)

#### UBICACIÓN

<b>Región</b>	Cajamarca
<b>Provincia(s)</b>	Cajamarca
<b>Distrito(s)</b>	Cajamarcar, La Encañada y Los Baños del Inca

El proyecto se encuentra ubicado a una distancia aproximada de 20 km al norte de la ciudad de Cajamarca y a 583 km de la ciudad de Lima, a una altitud entre 3,600 a 4,200 m.s.n.m.



#### DATOS PRINCIPALES DEL PROYECTO

<b>Inversión global<sup>115</sup></b>	US\$ 2,100 millones	<b>Tipo de yacimiento<sup>116</sup></b>	Pórfido de oro(Au) y cobre(Cu)
<b>Inversión ejecutada</b>	-	<b>Reservas/Recursos minerales</b>	1,200 millones de libras de Cu 3,600 koz de Au
<b>Inicio de construcción</b>	2020	<b>Tipo de mina</b>	Tajo abierto y subterránea
<b>Inicio de operaciones</b>	2023	<b>Vida útil de mina<sup>116</sup></b>	22 años
<b>Empleo esperado<sup>116</sup></b>	1060 en construcción 675 en operación	<b>Potencia de energía<sup>116</sup></b>	80 MW
<b>Tipo de proyecto</b>	Nuevo (greenfield)	<b>Fuente de agua</b>	No disponible
	Ampliación (brownfield)	<b>Capacidad de planta</b>	No disponible
	Reposición (brownfield)	<b>Producción anual estimada</b>	6.5 millones de onzas de oro 1,200 millones de libras de cobre
	Reaprovechamiento (greenfield)		





## Expertos en automatización



### Cuando la automatización se hace fácil

Soluciones innovadoras para todas las áreas de automatización industrial: Sensores de posición y reconocimiento de objetos, sensores para fluidos y sistemas de diagnóstico, así como sistemas de bus, de identificación y de control. Productos a medida para los requerimientos específicos de la industria, por ejemplo, para aplicaciones asépticas en la industria alimentaria o para aplicaciones especialmente robustas en áreas con maquinaria móvil. Gracias a IO-Link, los sensores están perfectamente preparados para Industria 4.0. Respondemos a sus cuestiones de automatización. ifm – close to you!



[www.ifm.com](http://www.ifm.com)

ACME & CIA S.A.C. Representante exclusivo en Perú.  
Teléfonos: +511 282 3540 / +51 990 556 005 • [acme@acmecia.com](mailto:acme@acmecia.com)

## Zafranal

<b>Operador</b>	Compañía Minera Zafranal S.A.C.
<b>Inversionista(s)</b>	80%: Teck Resources Copper (Canadá) 20%: Mitsubishi Materials Corporation (Japón)

### UBICACIÓN

<b>Región</b>	Arequipa
<b>Provincia(s)</b>	Castilla y Caylloma
<b>Distrito(s)</b>	Huancarqui, Lluta y Majes

El proyecto se ubica a una altitud entre los 1,400 a 2,900 m.s.n.m., alejado de las áreas agrícolas y a más de 20 km de la población más cercana



### DATOS PRINCIPALES DEL PROYECTO

<b>Inversión global<sup>117</sup></b>	US\$ 1,157 millones
<b>Inversión ejecutada</b>	US\$ 149 millones
<b>Inicio de construcción</b>	2020
<b>Inicio de operaciones</b>	2023
<b>Empleo esperado<sup>117</sup></b>	3000 en construcción 800 en operación
<b>Tipo de proyecto</b>	Nuevo (greenfield) Ampliación (brownfield) Reposición (brownfield) Reaprovechamiento (greenfield)

<b>Tipo de yacimiento<sup>118</sup></b>	Pórfido de cobre (Cu) y oro (Au)
<b>Reservas/Recursos minerales<sup>119</sup></b>	401 Mt @ 0.40% Cu, 0.07 g/t Au.
<b>Tipo de mina</b>	Tajo abierto
<b>Vida útil de mina<sup>119</sup></b>	19 años
<b>Potencia de energía<sup>118</sup></b>	99 MW
<b>Fuente de agua<sup>118</sup></b>	Aguas subterráneas
<b>Capacidad de planta<sup>119</sup></b>	55,000 a 64,000 toneladas por día
<b>Producción anual estimada<sup>119</sup></b>	75,000 TMF de cobre (120,000 TMF los primeros 5 años) 25,000 onzas finas de oro

## Pampa de Pongo

<b>Operador</b>	Jinzhao Mining Perú S.A.
<b>Inversionista(s)</b>	100%: Zhongrong Xinda Group Co. Ltd. ( China)

### UBICACIÓN

<b>Región</b>	Arequipa
<b>Provincia(s)</b>	Caravelí
<b>Distrito(s)</b>	Bella Unión y Lomas

El proyecto se ubica a una la altitud aproximada de 400 m.s.n.m., a 50 km al sur de la ciudad de Nazca y a 550 km de la ciudad de Lima.



### DATOS PRINCIPALES DEL PROYECTO

<b>Inversión global<sup>83</sup></b>	US\$ 2,200 millones
<b>Inversión ejecutada</b>	US\$ 69 millones
<b>Inicio de construcción</b>	2020
<b>Inicio de operaciones</b>	2023
<b>Empleo esperado</b>	3294 en construcción 1256 en operación
<b>Tipo de proyecto</b>	Nuevo (greenfield) Ampliación (brownfield) Reposición (brownfield) Reaprovechamiento (greenfield)

<b>Tipo de yacimiento<sup>84</sup></b>	Yacimiento tipo skarn magnésico de hierro (Fe)
<b>Reservas minerales<sup>84</sup></b>	910.5 Mt @ 38.6 % Fe, 0.06 ppm Au, 0.1% Cu
<b>Tipo de mina</b>	Tajo abierto
<b>Vida útil de mina<sup>83</sup></b>	23.5 años
<b>Potencia de energía</b>	No disponible
<b>Fuente de agua</b>	No disponible
<b>Capacidad de planta</b>	No disponible
<b>Producción anual estimada<sup>83</sup></b>	28.19 millones de TMF de hierro





# ABSISA

Especialistas en Válvulas

INDUSTRIA • MINERÍA • PETRÓLEO

\* Válvulas para servicio severo, aplicaciones críticas.

\* 32 años al servicio de la minería, soporte técnico, confiabilidad y disponibilidad.

\* Representante y distribuidor exclusivo.

## LAS MEJORES MARCAS DEL MUNDO

### VÁLVULAS:

- BOLA
- MARIPOSA
- PISTÓN
- CUCHILLA
- TOP ENTRY
- HIDRÁULICA
- COMPUERTA
- CHECK
- DUO CHECK
- DIAFRAGMA
- AGUJA
- SOLENOIDE
- SEGURIDAD
- PLUG
- PURGA
- PRESIÓN Y VACÍO
- TRUNNION
- CONTROL
- PINCH
- CRIOGÉNICOS
- SANITARIA
- AUTOMATIZACIÓN
- ACTUADORES ELÉCTRICOS
- ACTUADORES NEUMÁTICOS
- ACTUADORES HIDRÁULICOS



Bola



Mariposa



Top Entry



Válvulas y Fittings



Cuchilla



Valvulas Pinch



Automáticas



Válvulas Solenoides



Seguridad



Presión y Vacío



Discos de Ruptura



Unión de Soldadura



Macho



Mariposa y Triexcéntrica



Válvulas de Acero Fundido



Control



### Contáctenos

Telfs.: 348 1978 / 348 1976  
 348 9946 / 348 9945  
 Fax: 348 7828  
 Móvil: 995 951 070  
 998 197 249 / 989 205 901

Av. Los Ingenieros N° 807, Urb. Sta. Patricia Lima 12 - Perú E-mail: [ventas@absisa.com](mailto:ventas@absisa.com) • [ventas@sistemastermodinamicos.com](mailto:ventas@sistemastermodinamicos.com) • [ventas@ivafi.com](mailto:ventas@ivafi.com)

[www.absisa.com](http://www.absisa.com) • [www.sistemastermodinamicos.com](http://www.sistemastermodinamicos.com) • [www.ivafi.com](http://www.ivafi.com)

# PRODUCCIÓN DE ELECTRICIDAD CRECE MÁS DE 5% EN ENERO



De acuerdo al Instituto Nacional de Estadística e Informática (INEI), la producción de electricidad según origen, reportó que la energía térmica de uso público alcanzó 1,623.3 GWh, que, comparada con su similar mes del año anterior, aumentó en 30.10%.

**E**n enero de 2019, el sector electricidad, gas y agua registró un incremento de 5,35% respecto a similar mes del año anterior, determinado por la mayor producción de electricidad en 5,23%, la mayor distribución de gas en 43,47% y la mayor generación de agua en 1,49%.

"La producción de electricidad según origen, reportó que la energía térmica de uso público alcanzó 1 623,3 GWh, que, comparada con su similar mes del año anterior, aumentó en 30,10%, debido a la mayor generación de las centrales térmicas de Santa Rosa II, Ventanilla, Malacas 2, Fenix, Chilca 1 y 2 y Cerro del Águila", informó la entidad.

Asimismo, precisó que, con la misma tendencia, la energía renovable no convencional (eólica y solar) creció en 13,16% por el aumento de la energía eólica en 26,00% (centrales ubicadas en Ica, La Libertad y Piura); sin embargo, la energía solar disminuyó en 5,66% (centrales ubicadas en Tacna, Moquegua y Arequipa).

De otro lado, la producción de energía hidráulica de uso público fue 2 831,9 GWh, con lo cual disminuyó en 5,51%, respecto a similar mes del año anterior, debido a la menor generación de las centrales hidráulicas de El Platanal, Chimay,

Charcani V, Mantaro, Restitución, Chaglla, Huinco, Cañón del Pato, Carhuaquero, San Gabán II y Cheves.

"La participación en el total nacional según tipo de fuente fue: térmica 35,12%, hidráulica 61,27% y renovable no convencional (eólica y solar) 3,60%. En tanto, los grupos económicos privados participaron con el 64,33% del total de la energía generada para el mercado eléctrico, las empresas del Estado aportaron el 19,03% y la agrupación conformada por el rubro "otros" con el 16,64% restante. En las empresas privadas destacó la contribución de los grupos Engie, Enel, Kallpa y Fenix Power", explicó el INEI.

En su boletín estadístico, el instituto detalló que, según empresas, aumentaron su producción: Engie Energía Perú (99,41%), Fenix Power (94,19%), Termochilca (638,07%), empresa de Generación Huallaga (4,69%), Termoselva (133,15%), Enel Generación Piura (24,43%), empresa de Generación Huanza (47,09%), Statkraft Perú (3,53%), Egemsa (0,79%), Egesur (4,30%), San Gabán (0,43%) y Electro Ucayali (8,18%).

Mientras las empresas que disminuyeron su producción fueron: Electro Oriente (-9,54%), Orazul Energy

(-1,44%), Chinango (-17,52%), Egasa (-27,48%), Celepsa (-28,75%), Electro Perú (-8,86%), Enel Generación Perú (-19,01%) y Kallpa Generación (-30,61%).

"Se debe señalar que, existen proyectos de electrificación que se vienen promoviendo en las Escuelas Energéticas para Mujeres (Emujer) en comunidades rurales de Cusco y Puno, a través de sistemas fotovoltaicos (paneles solares), este proyecto es apoyado por Practical Action Perú, World Wildlife Fund (Fondo Mundial para la Naturaleza) y la empresa Ergon Perú", sostuvo.



Los grupos económicos privados participaron con el 64,33% del total de la energía generada.





**doka**

Los expertos en encofrados.

## DokaScaff

El sistema de andamio multidireccional de Doka.

El complemento ideal para las obras de minería que brinda la versatilidad necesaria a la obra, con seguridad garantizada.

Doka Perú S.A.C. | 748 0400 | [peru@doka.com](mailto:peru@doka.com) | [www.doka.com.pe](http://www.doka.com.pe)





# Ceneris es premiado por PCB Piezotronics como mejor Distribuidor de Latinoamérica y El Caribe 2018

**G**alardonada como la mejor empresa distribuidora en Latinoamérica y el Caribe por la corporación norteamericana PCB Piezotronics Inc., firma con más de 50 años en el mercado mundial.

Más de 10 años trabajando sostenidamente en el mercado de la ingeniería, los han posicionado como líderes en su campo.

Ceneris brinda soluciones integradas en el monitoreo y control de riesgos del proceso productivo de nuestros clientes mediante consultoría e implementación tecnológica para la seguridad industrial, medio ambiente e higiene & salud ocupacional, garantizando el cumplimiento de normas locales e internacionales.

Por esa capacidad y altos niveles de competitividad, Ceneris ha sido galardonada como "La mejor empresa distribuidora en Latinoamérica y el Caribe", por la corporación estadounidense PCB Piezotronics, Inc., por el excelente desempeño de su área comercial durante la última década, trabajando con profesionalismo, calidad y excelencia.

El grupo Ceneris es especialista en brindar soluciones a la industria sobre Seguridad Industrial, Medio Ambiente, Higiene y Salud Ocupacional, tiene 6 líneas de negocio: Equipamiento, Calibración y Mantenimiento, Integración y Gestión de Datos, Consultoría, Capacitación, Renta y Servicio.

Esta empresa de capitales peruanos es distribuidora exclusiva en el Perú de la línea Larson Davis y Modal Shop, de PCB Piezotronics, Inc., empresa americana con más de 50 años, que diseña y fabrica sensores piezoeléctricos de cuarzo, acelerómetros y electrónica asociada para la medición de la presión dinámica, la fuerza y la vibración, utilizados para diversas aplicaciones en prueba y medición, aeroespacial y defensa, automotriz, carga y torque de PCB, mantenimiento predictivo y monitoreo de procesos en industrias minero energéticas en todo el mundo.

El reconocimiento fue otorgado por el Ing. Jenner Sequeira, Regional Manager de la transnacional americana PCB Group, subsidiaria de Piezotronics y Larson Davis, al Ing. CIP Guillermo Cervetto, Gerente General de Ceneris. Todo un logro para una organización peruana que cumple los altos estándares de la exigente industria minera, petrolera, energética, petroquímica, solo por destacar algunos de los más demandantes de servicios de ingeniería de

primer nivel, a nivel nacional e internacional. Conversamos con el Ing. Cervetto, para que nos explique la importancia de este reconocimiento y los proyectos que tienen a corto y largo plazo en la región.

## ¿Dónde radica el éxito de Ceneris y qué representa este reconocimiento?

Nuestro éxito, radica en la competitividad y capacidad de desarrollar nuevos mercados, con innovación, tecnología y un buen feed back para posicionar nuestros productos en el mercado con precios competitivos.

Gratamente, debo decir, que este reconocimiento es resultado del esfuerzo de todo el equipo del área comercial y soporte técnico, que se preocupa en brindar soluciones y acompañar a nuestros clientes en todo el proceso de adquisición de los productos, incluso luego de la etapa de postventa.

Tenemos 18 años como grupo comercial en el mercado y el equipo de profesionales y técnicos están desplegados en todo el país.

Nos sentimos muy orgullosos y nos comprometemos a mantener nuestra línea de trabajo, sin duda una gran responsabilidad para seguir laborando con eficiencia y profesionalismo.

## ¿Cuáles son las fortalezas de Ceneris?

Nuestras fortalezas son la innovación y la postventa. Respecto a las mejoras que implementamos, se enfocan en el área de integración y gestión de datos, básicamente trabajar con diferentes tipos de equipos para que puedan funcionar como un sistema y enviar los datos de manera remota, con un smartphone o una computadora. Buscamos que el cliente pueda tomar decisiones en tiempo real, desde cualquier parte del mundo.

## ¿Cuáles son los próximos retos de Ceneris?

Nos sentimos muy honrados con este premio y nos comprometemos a seguir trabajando con más esfuerzo para mantener el posicionamiento de nuestra empresa.

Iniciamos con el sector local y después de una década hemos ampliado fronteras, atendiendo a los mercados de Ecuador, Bolivia y Venezuela.

Nuestro objetivo como grupo es brindar soluciones a las industrias, preocupándonos por el cuidado medioambiental, la salud y seguridad de las personas; todo esto nos motiva a seguir impulsando soluciones y las últimas innovaciones en los productos que representamos.



» Msc. Ing. Guillermo Cervetto (Gerente General de Ceneris).



» Premio otorgado a Ceneris por mejor distribuidor regional 2018.



» Jenner Sequeira (LATAM Regional Manager) y Msc. Ing. Guillermo Cervetto.



**NUEVO**  
**CALBRADOR  
DE ACELERÓMETROS  
PORTÁTIL 9110D**



PANTALLA CON  
VISUALIZACIÓN  
DE RESULTADOS  
EN TIEMPO REAL

PERMITE REGULAR  
LA AMPLITUD Y LA  
FRECUENCIA DE  
LA VIBRACIÓN



EMISIÓN DE  
CERTIFICADO  
ISO 17025

## PRINCIPALES FUNCIONES

- CALIBRACIÓN DE ACELERÓMETROS PARA CONTROL DE PROCESOS, ANÁLISIS MODAL E HIGIENE OCUPACIONAL
- CALIBRACIÓN DE SENSORES DE PROXIMIDAD, TRANSMISORES DE 4-20 MA Y SWITCHES DE VIBRACIÓN PARA MANTENIMIENTO PREDICTIVO
- CALIBRACIÓN DE ANALIZADORES PORTÁTILES DE CONDICIÓN DE MAQUINARIA



**Raúl Jacob Ruisánchez,**  
Vicepresidente de Finanzas de Southern Peru  
Copper Corporation:

## “CONFÍO EN QUE EN EL 2019 SÍ SE INICIARÁ LA CONSTRUCCIÓN DE TÍA MARÍA”

Actualmente, la compañía tiene en el Perú tres proyectos que están siendo desarrollados y que junto con otros más, representan una inversión de US\$ 8,000 millones para los próximos años.

**A inicios de marzo se realizó el PDAC, un evento minero en el que el Perú participa desde hace 10 años. ¿Por qué es importante un evento como el PDAC para la minería peruana y qué beneficios se ha logrado en estos años?**

El PDAC tiene una gran ventaja para nosotros y es que pone a la minería peruana y, en particular, a los proyectos o prospectos de exploración en vitrina; y eso siempre es un tema de gran importancia, porque los proyectos y las operaciones mineras que conocemos hoy, en su momento fueron proyectos de exploración.

Es como el punto de entrada de nuestra actividad. Para poder tener una mina dentro de algunos años, debemos de tener hoy en día un proyecto de exploración; luego, un proyecto con estudio de factibilidad y, en fin, todos los requisitos que corresponden tanto económicos, técnicos como ambientales y sociales para que el proyecto vaya adelante.

En ese sentido, pensamos que el PDAC es una gran oportunidad para que las compañías peruanas y de otros países, como Canadá, conozcan los proyectos que hay en el Perú.

La Bolsa de Valores de Lima (BVL)

es una bolsa minera, al igual que la Bolsa de Valores de Toronto (Toronto Stock Exchange-TSX); entonces, creo que el hecho de participar en el PDAC nos permite tener una exposición importante porque el financiamiento en la etapa de exploración es un hecho fundamental de todo el proceso de desarrollo de un proyecto.

Creo que estos dos elementos ponen en vitrina al futuro de la minería en el Perú. Además, permiten a los inversionistas conocer los proyectos y ver la posibilidad de que los financien, ya son ellos quienes conocen estos temas y se encuentran reunidos en Canadá.

**Considerando el tema político: ¿cree usted que la imagen del Perú podría verse afectada por el ruido político?**

Esperamos que el año 2019 sea diferente al 2018. Dudo que las situaciones que ocurrieron el año pasado se vuelvan a repetir. El 2018 fue un año en el que hubo un clima de gran confrontación política entre el Poder Ejecutivo y el Congreso; renunció el Presidente de la República; el del poder judicial y el proceso de Lavajato causó detenciones inimaginables a comienzos del 2018.

Más bien, nuestra visión o percepción



## PERFORACIÓN DIAMANTINA



## PERFORACIÓN RC



## PERFORACIÓN DE POZOS DE AGUA



es que este 2019 va a ser un año en el que, si bien seguiremos viendo algunas noticias fuertes relacionadas con los escándalos de corrupción, esperamos que el sistema siga procesando esto de manera correcta.

Por el lado del sector minero, cada uno de los participantes del PDAC estamos comprometidos con el país en el largo plazo.

En el caso de Southern Copper, venimos operando en el Perú desde 1960, año que se inauguró la mina de Toquepala y la Fundición de Ilo; ya llevamos casi 60 años de exitosa operación en el Perú.

Recientemente, hemos terminado la construcción de una nueva concentradora con la cual la capacidad de producción de la mina de Toquepala ha subido de 125,000 a 225,000 toneladas anuales de cobre fino contenido en concentrados. Es un número bastante importante en la producción de cobre que refleja el compromiso de trabajo que la compañía tiene en el Perú.

**En esa línea, usted mencionó que un segundo aspecto del PDAC es la exposición para el tema de financiamiento. ¿Southern Copper ha apuntado hacia ese objetivo?**

Nuestro deseo es transmitir nuestra experiencia a los inversionistas internacionales. Nosotros consideramos que el Perú es una magnífica plaza para el desarrollo de la minería y por esa razón



El PDAC es una gran oportunidad para que las compañías peruanas y de otros países, como Canadá, conozcan los proyectos que hay en el Perú.

**Para poder tener una mina dentro de algunos años, debemos de tener hoy en día un proyecto de exploración**

apoyamos esta iniciativa. La idea es tener un rol similar al de los embajadores de la imagen del país.

Por el lado de la empresa, actualmente tiene en el Perú tres proyectos que están siendo desarrollados. El primero es Tía María, que pensamos que está prácticamente listo para que se inicie la etapa de construcción; el segundo es el proyecto Los Chancas, ubicado en Apurímac, y en el cual estamos empezando el Estudio de Impacto Ambiental (EIA); y el tercero es el proyecto de Michiquillay ubicado



Con la construcción de la nueva concentradora la capacidad de producción de la mina de Toquepala ha subido de 125,000 a 225,000 toneladas anuales de cobre fino contenido en concentrados



# Vivir el progreso.

Together.  
Now &  
Tomorrow.

Visítanos en:

**bauma**

Munich, 8 al 14 de Abril

Encuentra más en  
[www.liebherr-bauma.com](http://www.liebherr-bauma.com)



## Liebherr T 284 – Tecnología para su excelencia

- Mayor velocidad en pendiente gracias a su eficiente tren de potencia
- Bajo consumo de combustible gracias al eficiente sistema de accionamiento Litronic Plus
- Líder de su clase en consumo de combustible lo que incrementa el tiempo de funcionamiento
- Un diseño simplificado que reduce el tiempo de mantenimiento e incrementa los intervalos de servicio
- Componentes diseñados y fabricados por Liebherr para maximizar la vida útil

Liebherr Perú  
Calle Manuel Gonzáles Olaechea 315  
San Isidro  
Lima, Perú  
Fono: +51 1 677 0470  
E-mail: [info.peru@liebherr.com](mailto:info.peru@liebherr.com)  
[www.facebook.com/LiebherrMining](http://www.facebook.com/LiebherrMining)  
[www.liebherr.com](http://www.liebherr.com)

# LIEBHERR



Lo que está pendiente es que el Gobierno entregue la autorización de construcción para Tía María y con eso ya podemos empezar estas labores.

en Cajamarca y que ganamos en una licitación del Estado en febrero del 2018, y donde estamos iniciando los trabajos a nivel técnico y social.

Entre estos tres proyectos y otros más, la empresa tiene alrededor de US\$ 8,000 millones para invertir en los próximos años en el Perú.

Se debe tener presente que Southern Copper por el tamaño de sus proyectos y por contar con los recursos disponibles no buscará financiación en el PDAC; sin embargo, si consideramos importante que haya una minería fuerte, porque una minería fuerte va a requerir de proveedores de buen nivel, y eso es muy importante para nosotros.

**En el caso de Tía María, usted mencionó que ya podrían empezar la construcción. ¿Cuándo podría darse?**  
Estamos hablando con miras al 2019. Lo que está pendiente es que el Gobierno entregue la autorización de construcción para Tía María y con eso ya podemos empezar estas labores.

Por parte del gobierno, hay una preocupación por el tema social. Nosotros consideramos que se ha avanzado bastante en esto y por ello, creemos que el proyecto está muy cercano y se debe iniciar su etapa de construcción.

**¿En el caso de Michiquillay, ha tenido la empresa contacto con el nuevo gobernador de Cajamarca?**

Sí, hemos tenido un contacto inicial bastante positivo.

**MINERÍA RESPONSABLE**

**¿Cómo está desarrollando Southern Copper sus actividades de Responsabilidad Social y Ambiental para este año?**

Nosotros operamos en Tacna -donde se ubica la mina de Toquepala- y trabajamos con las comunidades cercanas a las operaciones.

En el caso de la región Moquegua,

donde se encuentran la mina de Cuajone y la fundición y refinería de Ilo, además de otras facilidades como el ferrocarril y el puerto, se hacen importantes esfuerzos en el relacionamiento social que se ve reflejado en desarrollo comunitario regional.

Además de eso, tenemos presencia en distintas regiones del Perú, donde también estamos enfocándonos en el trabajo comunitario.

En realidad, pensamos que en esto



Uno de los tres proyectos que están siendo desarrollados es Michiquillay, ubicado en Cajamarca y que ganamos en una licitación del Estado en febrero del 2018



# Proyectos exitosos requieren un proveedor de excelencia



**HÄGGLUNDS**

En Rexroth, empresa del Grupo Bosch, nos preocupamos por buscar soluciones a los retos tecnológicos de hoy y mañana. No sólo innovamos constantemente con sistemas y componentes para la minería, también mostramos presencia en todos los demás sectores industriales con accionamientos hidráulicos y sistemas de automatización, de la mano de nuestra propia tecnología de control electrónico bajo el concepto "Industria 4.0".

**We Move. You Win.**

Bosch Rexroth S.A.C.  
Av. Argentina 3618  
Callao - Perú  
Tel.: (01) 219 0353  
info@boschrexroth.pe  
[www.boschrexroth.pe](http://www.boschrexroth.pe)

HIDRÁULICA  
INDUSTRIAL



HIDRÁULICA  
MÓVIL



AUTOMATIZACIÓN



CONTROL



**rexroth**  
A Bosch Company

"En el tema de educación, estamos desarrollando varios programas con los chicos en sus propias escuelas, como el que promueve buenos hábitos alimenticios", indicó Raúl Jacob.



hemos ido avanzando a buen ritmo y estamos muy satisfechos con los resultados alcanzados en el trabajo de desarrollo comunitario. Esperamos, sí, poder seguir adelante con los proyectos. Esto es un tema crítico para nosotros.

**¿Qué actividades están realizando con las comunidades?**

Principalmente nos enfocamos en tres grandes ejes: educación, salud y apoyo a la capacidad productiva.

Para mejorar los servicios de salud, en

**Actualmente tiene en el Perú tres proyectos: Tía María en Arequipa, Los Chancas, ubicado en Apurímac, y el tercero es el proyecto de Michiquillay**

el caso de Islay, que es donde estamos trabajando para el proyecto Tía María, hemos suscrito convenios con los Comités Locales de Administración de Salud, contando con la participación del Gobierno Regional de Arequipa. Hace más de un año encontramos que el centro de salud del distrito de Cocachacra -pero en general en toda la zona-, la atención al público cerraba a las 4 de la tarde; entonces, si una persona tenía un malestar posterior a esa hora, tenía que buscar opciones fuera del área.



La empresa se enfoca en tres grandes ejes: educación, salud y apoyo a la capacidad productiva.





"Especialistas en Control y Desplazamiento de Fluidos"

Más de 20 años brindando soluciones a la industria y minería



VÁLVULAS

ARCA newCon FlowTek Saunders  
XOMOX ONYX VALVE Bray Rite

VÁLVULAS TERMOPLÁSTICAS

HAYWARD  
POOL PRODUCTS

VÁLVULAS DE CONTROL Y ESPECIALES

VAL-MATIC CLA-VAL

BOMBAS

pfcusa PRICE PUMP BOMBAS DE  
BOMBAS DE ENGRANAJE VERSA-MATIC TORNILLO  
DISCFLO PULSAFEEDER

MANGUERAS Y TUBERÍAS ESPECIALES

SaniTech Flexible Components  
TYGON RESISTOFLEX CRANE

AUTOMATIZACIÓN

Bray Limitorque PMV

Ricardo Flores 312 Santa Catalina Lima 13 Telf.: (511) 471-2088 / 265-3318 Fax: (511) 472-0445

Email: [ventas@apteinperu.com](mailto:ventas@apteinperu.com) [www.apteinperu.com](http://www.apteinperu.com)



En lo referente al aporte social de la compañía estamos haciendo los estudios para dotar de un nuevo sistema de agua potable y alcantarillado a toda la provincia de Islay.

## El hecho de participar en el PDAC nos permite tener una exposición importante porque el financiamiento en la etapa de exploración es un hecho fundamental

Frente a ello, hicimos un estudio completo de todo el estado del servicio médico y se financió la contratación de 44 plazas -entre médicos, enfermeras y personal de servicios- y donamos equipos de laboratorio, con el fin de que los análisis se hagan en la misma zona; todo esto ha tenido un impacto fortísimo. Solamente como referencia, el gobierno regional de Arequipa nos brindó información acerca de que el número de consultas médicas había aumentado en 500%; es un incremento enorme. Además, el personal es mayoritariamente de la región lo cual es muy positivo para nosotros ya que deseamos promover la economía y salarios de la provincia.

También, hemos donado los estudios técnicos para que se construyan dos hospitales. Uno en Mollendo, que ya está en construcción; y un mini hospital en Cocachacra. Cabe indicar que el gobierno ha entregado los fondos para que se lleven adelante estos proyectos y eso está ayudando mucho en la generación de empleo local.

En el tema de educación, estamos desarrollando varios programas con

los chicos en sus propias escuelas, como el que promueve buenos hábitos alimenticios y temas para mejorar el rendimiento escolar. Otro de los programas es el de "Matemáticas y Comunicación para todos", nos parece muy bueno y lo hemos implementado en la primaria de las nueve escuelas estatales que se ubican en el valle.

Como usted sabe, los escolares de Moquegua y Tacna son los que tienen el mayor rendimiento en comprensión matemática y en comprensión verbal a nivel nacional; y esto, en parte, se debe al esfuerzo conjunto llevado a cabo entre las autoridades de ambas regionales en por lo menos 10 años. Estamos seguros que un logro similar se alcanzará en las otras regiones donde estamos presente. En este caso en particular, estamos trabajando para conseguir los mismos resultados en Islay.

Además, estamos trabajando con el Ministerio de Educación para realizar una serie de inversiones mediante el mecanismo de Obras por Impuestos (OPI), especialmente en los Colegios de Alto Rendimiento (COAR) de Tacna,

Moquegua y Cajamarca.

En lo referente al aporte social de la compañía estamos haciendo los estudios para dotar de un nuevo sistema de agua potable y alcantarillado a toda la provincia de Islay.

En la parte productiva tenemos una serie de programas que hemos ido desarrollando a lo largo de los últimos años, los cuales aportan el desarrollo de la productividad de las actividades agrícolas y ganaderas; y esto, sin duda, está mejorando la capacidad adquisitiva de la población.

Para nosotros, lo mejor es tener cerca de nuestras operaciones un valle próspero, con propietarios y con gente emprendedora deseosa de asumir nuevos retos; porque así se comienza a crear un círculo virtuoso por el cual los trabajadores de la compañía no tienen que venir de otras zonas del país, sino que pueden ser contratados allí mismo y eso ayuda a que haya un mayor nivel de bienestar. Si una familia está reunida, siempre logrará mejores resultados.



¡NUEVO!

Lincoln®

# Punto Rojo™

Electrodos para Soldar



Nosotros somos

**PUNTO** 

y aparte

¡Síguenos en nuestra REDES SOCIALES!



Lincoln Electric Latinoamérica

[www.lincolnelectric.com.mx](http://www.lincolnelectric.com.mx)

**LINCOLN**®  
**ELECTRIC**

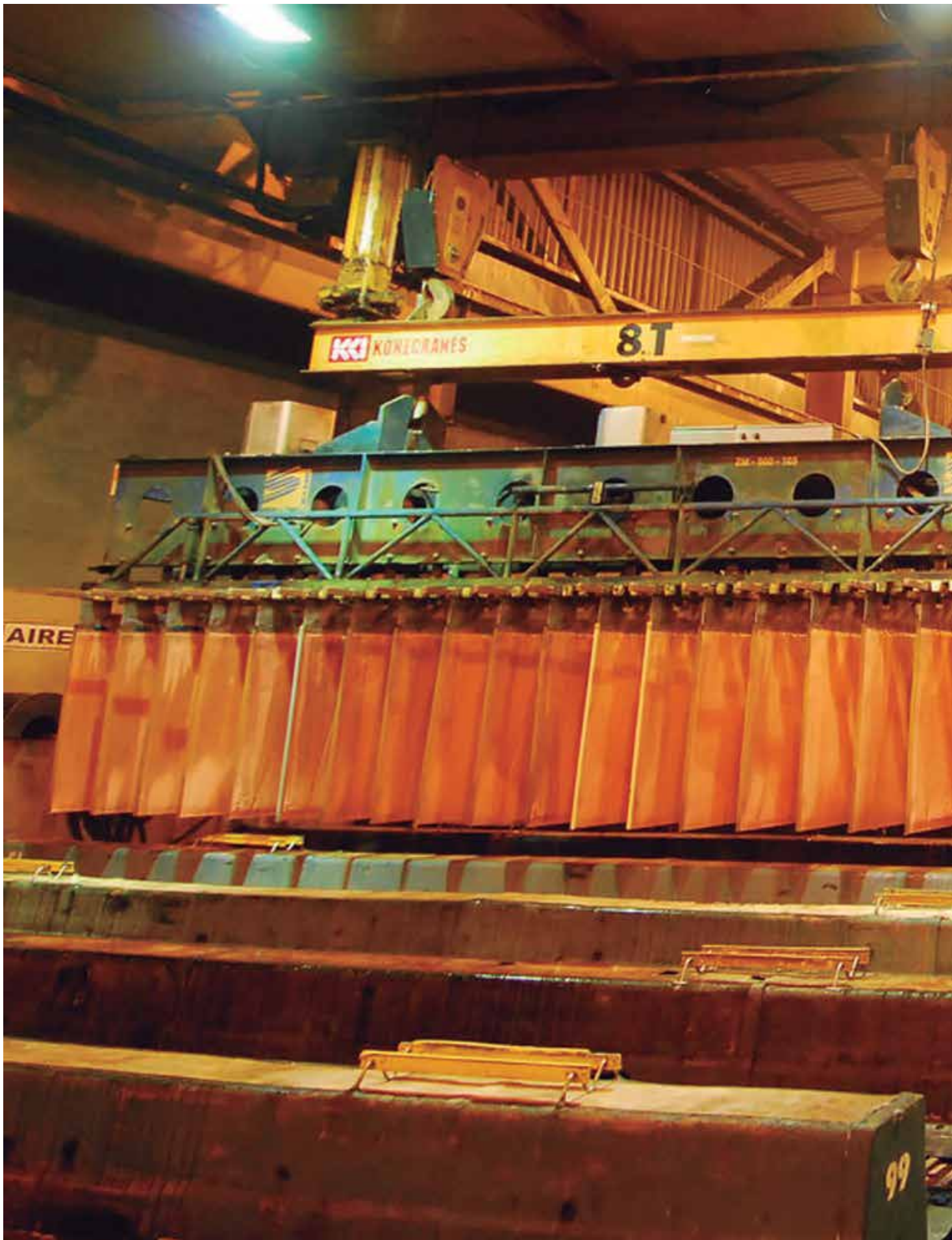



A wide-angle photograph of a large industrial facility, likely a copper refinery. The scene is filled with rows of industrial machinery and equipment, illuminated by warm, yellowish lights. A worker wearing a white hard hat, a dark jacket, and a high-visibility orange vest stands in the center aisle, looking towards the camera. The floor is made of a metal grating. The overall atmosphere is industrial and somewhat hazy.

# COBRE: FUTURO AL ROJO VIVO

El Perú produce una amplia variedad de metales, pero ninguno de ellos es tan determinante como el cobre. Y no solo para la industria minera, donde tiene una predominancia incuestionable, sino para la economía del país en su conjunto. Por eso, transcurridos ya los primeros tres meses del 2019, es importante saber cuáles serán las perspectivas de este metal para este año y, en general, para el futuro próximo. Aquí algunas respuestas a esta interrogante.

**S**i se tratara de hacer un balance general acerca de cómo le fue al Perú como productor de cobre durante el 2018, bien podríamos decir que no le fue tan mal en comparación con otros metales base.

Así, en términos acumulados, la producción de cobre –que alcanzó las 2.43 millones de toneladas según cifras consolidadas publicadas recientemente por el Ministerio de Energía y Minas (Minem)– disminuyó en el 2018 apenas un 0.4% respecto a la registraba en el 2017, una caída leve en comparación a las que experimentaron el oro (-6.1%) y plata (-5.8%).

Y aunque la producción del metal rojo reportó un crecimiento interanual de 2.5% en diciembre del 2018, el Minem afirmó que la caída señalada se explicó por "los resultados negativos registrados en los meses anteriores por parte de minera Las Bambas, producto de la menor ley de mineral obtenido".

Aun así, el cobre no solo registró un incremento en sus volúmenes de exportaciones mineras, sino que mantuvo su presencia dominante en las exportaciones totales del país.

De hecho, según informó la Sociedad Nacional de Minería, Petróleo y Energía (SNMPE), las exportaciones cupríferas alcanzaron los US\$ 14,925 millones en el 2018. Esta cifra reflejó un crecimiento de 7.8% con relación al año 2017 (US\$ 13,846 millones) y representó el 52% de las exportaciones mineras, las que llegaron a US\$ 28,823 millones.

De la misma forma, el gremio señaló que ese monto de exportaciones de cobre representó el 30% de las exportaciones totales del Perú, que llegaron a US\$ 48,942 millones en el año.

Con las cosas así, sin embargo, ¿qué dicen los expertos respecto al desenvolvimiento futuro de la industria cuprífera peruana? Aquí sus respuestas.

**Perspectivas positivas**

“De acuerdo con el Banco Central de Reserva del Perú (BCRP), este año el Perú tiene la oportunidad de seguir consolidando su liderazgo mundial minero, pues se ha anunciado una inversión privada de US\$9,800 millones para este sector, en un total de 31 proyectos”, afirma Víctor Burga, Socio de Auditoría de EY Perú.

Para Burga, esta expectativa se sustenta en el cobre, dado que el 2018 fue un año de grandes anuncios en cuanto a nuevos proyectos mineros.

“En especial, destacaron los anuncios de los proyectos de Quellaveco, a cargo de Anglo American; Mina Justa, a cargo del grupo Breca; y la Ampliación de Toromocho, a cargo de Chinalco, que en total representan una inversión de casi US\$8,000 millones”, detalla. “Lo bueno es que estos proyectos ya empezaron a ejecutarse”, destaca.

Al respecto, Burga sostiene que “n los últimos años, la producción de cobre ha ido en ascenso gracias a los



**Víctor Burga**  
Socio de Auditoría de EY Perú.

nuevos proyectos que se han puesto en marcha (por ejemplo, Toromocho), y a las ampliaciones de las plantas de procesamiento (por ejemplo, Cerro Verde)”.

“Debido a esto, la evolución del cobre se ha mostrado favorable año tras año, tal como se puede observar en sus volúmenes de producción registrados: 2,354,000 TM en el 2016; 2,480,000 TM en el 2017 y 2,500,000 (estimado) en el 2018”, apunta.

Por su parte, Daniel Córdoba, Vicepresidente de Research Rentia Variable de Credicorp Capital, explica que “la producción de cobre en el 2019 alcanzaría 2.5 millones de

**PRODUCCIÓN MINERA METÁLICA**

Metal	Diciembre			Enero - Diciembre		
	2017	2018	Var. %	2017	2018	Var.
Cobre (TMF)	224,652	230,258	2.5%	2,445,584	2,436,951	-0.4%
Oro (g finos)	13,186,897	11,896,922	-9.8%	151,964,040	142,642,543	-6.1%
Zinc (TMF)	125,054	120,202	-3.9%	1,473,073	1,474,674	0.1%
Plata (kg finos)	386,933	340,243	-12.1%	4,417,987	4,162,658	-5.8%
Plomo (TMF)	26,177	28,364	8.4%	306,784	289,195	-5.7%
Hierro (TMF)	852,396	865,943	5.1%	8,806,452	9,533,871	8.3%
Estaño (TMF)	1,306	1,696	29.9%	17,790	18,601	4.6%
Molibdeno (TMF)	2,622	2,393	-8.7%	28,141	28,034	-0.4%

Fuente: Boletín Estadístico Minero - Edición: 31 Enero 2019. Elaborado: Ministerio de Energía y Minas.





19 AÑOS BRINDANDO EL SERVICIO DE ARRENDAMIENTO OPERATIVO Y SOLUCIONES EFICIENTES PARA TODO TIPO DE PROYECTOS Y EN LAS CONDICIONES MÁS EXIGENTES DEL MERCADO.

# SOLUCIONES INTEGRALES

CAMIONETAS • AUTOMÓVILES • VANS • CAMIONES



Lima: Av. Francisco Bolognesi 495 Urb. Los Ficus, Santa Anita | Teléfono: 230-2828 | E-mail: [ventas@tair.pe](mailto:ventas@tair.pe)  
Arequipa: Car. Variante de Uchumayo Km 1.5 Urb. Sachaca

[www.tair.pe](http://www.tair.pe)



**Daniel Córdoba**  
Vicepresidente de Research Renta  
Variable de Credicorp Capital.

toneladas métricas (TM), un aumento de 4.2% respecto al total producido el año pasado (2.4 millones de TM), impulsada principalmente por mayores volúmenes producidos por las unidades mineras de Toquepala, Antamina y Las Bambas”.

Por lo demás, agrega, “Southern Copper espera que a inicios del segundo trimestre del presente año la planta concentradora de Toquepala alcance plena capacidad

de producción (258,000 toneladas anuales), ya considerando la ampliación de planta realizada”.

Complementariamente, afirma, “la inversión en minería de cobre estará impulsada este año por la continuación de los proyectos Quellaveco (Moquegua), Mina Justa (Ica) y la ampliación de Toromocho (Junín)”.

Desde su perspectiva, Burga coincide con este pronóstico y añade que “con la puesta en marcha de los proyectos de Quellaveco, Mina Justa y la ampliación de Toromocho, la producción de cobre se incrementaría en 452,000 toneladas métricas, o 18% de la producción actual”.

“Una vez que estos proyectos estén terminados, la producción peruana de cobre debería alcanzar o superar las 3,000,000 de TM”, proyecta.

En ese escenario, uno de los proyectos que se avizora como clave para el logro de los objetivos trazados es Quellaveco.

En ese sentido, Burga, afirma que “el proyecto Quellaveco es el más importante que se ha anunciado en los últimos años y tiene una alta relevancia por el monto de la inversión estimada, la cual asciende a US\$5,000-US\$5,300 millones”.

“Según el MEF, el proyecto tendrá un impacto macroeconómico relevante en los próximos años, durante las fases de construcción y operación”, subraya.

Para más detalle, agrega que “durante el año 2019, Quellaveco contribuiría con hasta 2.4 puntos porcentuales en la inversión privada y 0.4 puntos porcentuales en el PBI”.

“Asimismo, durante la fase de construcción del proyecto, que tomaría alrededor de cuatro años, se generarían alrededor de 9,000 puestos de trabajo directos y hasta 30,000 puestos de trabajo indirectos, los cuales se dinamizarían la economía del Perú”, dice Burga.

“Por otra parte, cuando Quellaveco inicie la fase de operación, estimada para el año 2022, producirá aproximadamente 300 TM, lo cual incrementará en 7.4 puntos porcentuales la capacidad productiva del sector minero y en 0.9 puntos porcentuales la de la economía del país en su conjunto”, afirma.

Y a partir de esto, señala que “el panorama se presenta bastante alentador para la minería de cobre para este año y años futuros”. Y añade que “nuestros yacimientos cupríferos son de gran dimensión, y de bajo costo en general”.



Este año, el Perú tiene la oportunidad de consolidar su liderazgo mundial como productor cuprífero.







*Diploma Internacional en*  
**Gestión de  
Empresas Mineras**

Inicio

› **16** ‹  
abril 2019

**Ventajas del programa:**

- › Modalidad online.
- › Plana docente nacional e internacional.
- › Red de contactos.
- › Reconocimiento internacional de ESAN.



**MBA**  
QS Latinoamérica  
MBA Ranking 2019



**Escuelas de  
Posgrado**  
XVII Encuesta Anual de  
Ejecutivos de la CCL 2017

**Informes e inscripciones**

Asesora Comercial: Adela Cáceres  
T/ 317 7226 Anexo: 44127 C/ 942 044 967  
E/ acaceres@esan.edu.pe  
Alonso de Molina 1652, Monterrico Chico, Surco

[www.esan.edu.pe/diplomas/](http://www.esan.edu.pe/diplomas/)



La demanda de derivados de cobre está creciendo en el mundo.

#### Los otros proyectos

Pero los referidos no son los únicos proyectos a considerar con vistas a que se concreten las perspectivas enunciadas.

Así, según detalla Córdoba, “además de los proyectos mencionados, Southern Copper y Minera Chinalco vienen invirtiendo en la ampliación de la capacidad de sus unidades mineras Toquepala y Toromocho, respectivamente. Y adicionalmente, existen diversos proyectos cupríferos en etapas de factibilidad y pre-factibilidad que, de continuar

**El Perú producirá 2.5 millones de TM de cobre durante el 2019 gracias a las ampliaciones y nuevos proyectos cupríferos ya en marcha.**

avanzando, implicarían montos importantes de inversión para los próximos años”.

“En el primer grupo (factibilidad) destacan, por ejemplo, Zafranal (Cía. Minera Zafranal) en Arequipa, con una inversión total de US\$ 1,157 millones e inicio de operaciones previsto para 2023, según el MINEM; y Magistral (Nexa Resources Perú) en Ancash, con inversión total por US\$ 480 millones e inicio de producción también esperado en 2023; así como los proyectos Cañariaco (Lambayeque), Quechua

La cartera minera del país comprende 31 proyectos cupríferos y una inversión proyectada de US\$ 9,800 millones.





**MÁS DE  
80 AÑOS  
DE EXPERIENCIA**

en gestión de abastecimiento  
de suministros industriales y  
desarrollo de soluciones  
logísticas integrales y  
flexibles.

**SERVICIOS**

Cotizaciones  
Portales de compra  
Acuerdos de precio  
Almacenes remotos



 **Ventajas:**

- ◆ Coordinar con una sola organización reduciéndose la carga administrativa.
- ◆ Asesoramiento en el diseño de la operación logística.
- ◆ Simplificar las operaciones y optimizar los recursos.
- ◆ Agilidad y flexibilidad.

 **Líneas:**

- ◆ Materiales de construcción
- ◆ Seguridad industrial
- ◆ Herramientas industriales
- ◆ Gasfitería y Grifería
- ◆ Electricidad e Iluminación
- ◆ Ferretería industrial
- ◆ Mantenimiento y Limpieza
- ◆ Tubos y conexiones
- ◆ Pinturas y acabados



Según Víctor Burga (EY), urge contar con plantas de fundición y refinación de cobre.

sector que, además del impulso de los inversionistas privados, el avance y la materialización plena de tales proyectos dependerá de la generación de un entorno social y político favorable para conseguirlo, lo que implica el cumplimiento de un conjunto de tareas cuya responsabilidad recae en diversos niveles de gobierno al interior del Estado.

Al respecto, Burga señala que “es necesario que el gobierno central y los gobiernos regionales tengan una estrategia clara sobre cómo incentivar el descubrimiento de nuevos proyectos mineros y cómo poner en operación los proyectos mineros que conforman el gran portafolio minero del Perú”.

“Para esto, los gobernantes y funcionarios tienen que comprender que la minería responde a tendencias

## REFINAR NUESTRO COBRE: ¿ES VIABLE?

Una de las propuestas más novedosas planteadas por Pedro Pablo Kuczynski durante la campaña electoral fue la construcción de infraestructura para la fundición y refinado de cobre en el país, alternativa que fue debatida en su momento pero que, con el paso del tiempo, quedó en el olvido. En la actualidad, sin embargo, ¿es posible concretarla?

Víctor Burga, Socio de Auditoría de EY Perú, responde positivamente. “Lo que se requiere en el Perú es efectuar inversiones de capital destinadas a instalaciones de fundición y refinación, lo que ayudará a generar más recursos para las empresas mineras y permitir el desarrollo de la industria manufacturera en el país”, afirma.

Sin embargo, advierte, “para que la inversión en estas instalaciones se justifique, es necesario tener una escala de producción suficientemente grande dado los altos costos fijos que implican este tipo de activos”. Por lo anterior, agrega, “una posibilidad que ayudaría a la viabilidad de estas inversiones es usar esas instalaciones para fundir y refinar concentrados del país y de la región”.

Al respecto, detalla que “fundir y refinar los concentrados en Perú, y exportarlos en su forma más pura, plantea una solución eficiente al problema de aceptación de concentrados ‘sucios’, pues las refinadoras mundiales penalizan por metales no deseados”.

Por lo demás, afirma, esta solución resolvería el problema de las “crecientes pérdidas que se vienen produciendo por deducciones metalúrgicas, ya que las fundiciones (monopolios ubicados en China) no pagan a las mineras el 100% del mineral recibido sino un porcentaje menor, pues se asume que durante el proceso existe cierta pérdida del mineral”.

Según Burga, sin embargo, los requisitos para la materialización de una alternativa como esta son dos: los incentivos que el gobierno pueda dar a las empresas y la existencia de recursos suficientes que permitan refinar a gran escala a fin de ser eficientes en costos y poder competir con China. “De lo contrario, no resultaría rentable”, concluye.





# IMELSER S.R.L.

INGENIERÍA MECÁNICA, ELÉCTRICA Y SERVICIOS S.R.L.



## FABRICACIÓN REPARACIÓN

SOMOS UNA EMPRESA PERUANA  
CON MÁS DE 20 AÑOS DE EXPERIENCIA  
OFRECEMOS SERVICIOS DE FABRICACIÓN  
DE VENTILADORES AXIALES MINEROS DE  
MARCA REGISTRADA **DYNA**.  
ALQUILER Y REPARACIÓN DE ELECTROBOMBAS,  
VENTILADORES AXIALES Y SILENCIADORES.



FABRICACION Y MANTENIMIENTO DE VENTILADORES AXIALES MINEROS,  
DE TABLEROS ELÉCTRICOS (DE CONTROL DISTRIBUCIÓN, COMPENSACIÓN  
DE ENERGÍA REACTIVA, DE ARRANQUE DE MOTORES).



REPARACIÓN Y MANTENIMIENTO DE VENTILADORES, ELECTROBOMBAS  
SUMERGIBLES Y MOTORES ELÉCTRICOS.

## DIRECCIÓN

AV. LA PAZ LOTE 39 - URB. LA CAPITANA - LURIGANCHO - CHOSICA



**(511) 371-1226**

info@imelser.com.pe



/Ingeniería-Mecánica-Eléctrica-y-Servicios-SRL



www.imelser.com.pe

La industria automotriz viene modificando sus patrones de consumo de cobre en los últimos años.



(Cusco) y Río Blanco (Piura), que involucrarían montos de inversión total de US\$ 1,600 millones, US\$ 1,290 millones y US\$ 2,500 millones respectivamente”, enumera.

“Para éstos, no obstante, no hay aún fechas definidas de inicio de construcción ni producción”, advierte.

“Y en etapa de pre-factibilidad, se vienen avanzando proyectos importantes, tales como Yanacocha

Sulfuros (US\$ 2,100 millones en inversión total), Los Chancas (US\$ 2,800 millones), Haqira (US\$ 1,860 millones), Cotabambas (US\$ 1,533 millones), El Galeno (US\$ 3,500 millones) y La Granja (US\$ 5,000 millones), entre otros”, completa Córdoba.

**Las tareas pendientes**

No obstante, es un consenso en el sector que, además del impulso de los inversionistas privados, el avance

y la materialización plena de tales proyectos dependerá de la generación de un entorno social y político favorable para conseguirlo, lo que implica el cumplimiento de un conjunto de tareas cuya responsabilidad recae en diversos niveles de gobierno al interior del Estado.

Al respecto, Burga señala que “es necesario que el gobierno central y los gobiernos regionales tengan una estrategia clara sobre cómo incentivar



La disputa comercial entre EE.UU. y China ha generado incertidumbre en el mercado minero mundial.





**POTENCIAMOS  
NUESTRA FLOTA  
DE ARRIENDO**

**02 MC 310 K16**  
(16 TN – 70 METROS DE PLUMA)

**02 MCT 205**  
(10 TN – 65 METROS DE PLUMA)



**GMK 5250L (250TN)**

Nuestras Marcas:

**POTAIN**  
by Manitowoc

**GROVE**  
by Manitowoc

**ETAC**

[www.etacperu.com.pe](http://www.etacperu.com.pe)



La creciente producción de autos eléctricos incrementará la demanda mundial de cobre en las próximas décadas.

el descubrimiento de nuevos proyectos mineros y cómo poner en operación los proyectos mineros que conforman el gran portafolio minero del Perú”.

“Para esto, los gobernantes y funcionarios tienen que comprender que la minería responde a tendencias globales, por lo que está sujeta a mucha volatilidad de los precios y debe extraer los recursos no renovables al menor costo posible”, dice.

“Lo que el país necesita para salir de la pobreza es más inversión responsable y con cuidado del medio ambiente, cómo la que hace

**Las exportaciones de cobre en el 2018 (US\$ 14,925 millones) representaron el 30% de las exportaciones totales del Perú, que alcanzaron los US\$ 48,942 millones.**

la minería legal”, afirma, por lo “no es bueno que el gobierno central muestre una actitud pasiva y que los gobiernos regionales tengan distintas posiciones: unos a favor de la minería, otros en contra, y otros se muestren neutrales”.

En este sentido, explica, una de las tareas primordiales y urgentes que debe emprender el Estado es “eliminar los obstáculos para que las empresas mineras puedan acceder a terrenos superficiales para explorar, y reducir los tiempos para la obtención de permisos de perforación, más aún cuando el

## EXPORTACIONES: EL PESO DEL COBRE

De acuerdo con cifras de la Sociedad Nacional de Minería, Petróleo y Energía (SNMPE), las exportaciones de cobre (US\$ 14,925 millones) representaron el 30% de las exportaciones totales del Perú que llegaron a US\$ 48,942 millones el año pasado.

Al respecto, el gremio señaló que las exportaciones cupríferas alcanzaron los US\$ 14,925 millones en el 2018, cifra que reflejó un crecimiento de 7.8% con relación al año 2017 (US\$ 13,846 millones). Asimismo, explicó que las exportaciones cupríferas significaron el 52% de las exportaciones mineras, que llegaron a US\$ 28,823 millones.

La SNMPE indicó que los principales mercados destino de las exportaciones cupríferas fueron China (65%), Japón (9%) y Corea del Sur (6%).

Cabe anotar que, según la SNMPE, las exportaciones mineras en el año 2018 sumaron US\$ 28,823 millones, cifra que representó un crecimiento de 4.9% con relación al 2017 (US\$ 27,477 millones).

Al cierre del 2018, las exportaciones mineras representaron el 59% de las ventas totales del Perú al exterior (US\$ 48,942 millones).



TRANSPORTE A

# GRAN ESCALA

DE MATERIALES DE ALTA  
COMPLEJIDAD



## SERVOSA EN NÚMEROS

**+ 120**

MIL  
TONELADAS  
TRANSPORTADAS  
POR MES.

**+ 3.5**

MILLONES  
KILÓMETROS  
RECORRIDOS  
POR MES.

**+ 1,000**

COLABORADORES  
TRABAJANDO  
CON NOSOTROS.

**+ 500**

UNIDADES  
PROPIAS.

**+ 07**

BASES  
OPERACIONALES  
A NIVEL NACIONAL.

### UNIDADES DE NEGOCIO

Combustibles líquidos • Concentrado de minerales • Distribución GLP • Transporte de explosivos  
Logística de combustibles en campo • Gas natural comprimido • Acarreo de minerales.

# SERVOSA



Según los expertos, Perú debería potenciar la producción de derivados de cobre con valor agregado.



gobierno anunció hace más de un año que quería captar el 8% de la exploración mundial”.

En esa perspectiva, advierte, “no hace bien a la inversión privada anuncios como el efectuado por el gobernador de Moquegua, en el sentido de que las regiones deberían tener una participación de 10% de las utilidades anuales (de las empresas mineras), en adición al canon que reciben”.

“Esto genera incertidumbre entre los inversionistas y desvío de las inversiones hacia otros destinos

como Chile y México”, agrega.

“Asimismo, no hace bien al Perú que proyectos importantes de cobre como Río Blanco, Tía María y Conga aún no puedan desarrollarse, ya que está más que demostrado los impactos positivos que generan los desarrollos de proyectos mineros sobre la economía”, explica.

Por lo demás, señala, “existe mucho por hacer en términos de infraestructura, estabilidad legal y tributaria, entre otros, para ser un destino favorito de inversión minera, más allá de nuestro

**Los conflictos sociales, alentados por grupos extremistas, son a la fecha la principal traba para el desarrollo de nuevos proyectos mineros.**



El Minem debe persistir en su tarea de eliminar las trabas administrativas para el desarrollo de nuevos proyectos.



# GROVE.

# REAL

# TOUGH.

**GROVE**<sup>®</sup>  
by **Manitowoc**

## Diseño durable y resistencia puesta a prueba.

Las Grove RT han sido diseñadas para ser las grúas para terrenos difíciles más duraderas del mercado: ofreciendo un desempeño insuperable para aumentar su retorno sobre la inversión.

■ Para conocer más, comuníquese con su representante Grove local

## NUEVA GRT655/GRT655L

- Capacidad máxima: 51 t
- GRT655 Largo pluma principal de: 10,6 m – 34,8 m
- GRT655 Altura máxima en punta: 51,8 m
- GRT655L Largo pluma principal de: 10,8 m – 43,0 m
- GRT655L Altura máxima en punta: 59,7 m

## NUEVA GRT880

- Capacidad máxima: 80 t
- Largo pluma principal de: 12,6 m – 41,1 m
- Altura máxima en punta: 68 m

## NUEVA GRT8100

- Capacidad máxima: 90 t
- Largo pluma principal de: 11,8 m – 46,9 m
- Altura máxima en punta: 73 m

**¡VISÍTENOS!** **bauma**

8-14 ABRIL 2019 · FS 1202

Explora más en nuestra completa biblioteca de productos:  
[www.manitowoccranes.com](http://www.manitowoccranes.com) | [ventasudamerica@manitowoc.com](mailto:ventasudamerica@manitowoc.com)

Chile:  
+56 2 2923 8500

Peru & Argentina:  
+51 9 5676 8189

Colombia & Ecuador:  
+57 3 2140 50066



potencial geológico que es muy reconocido a nivel mundial”.

En esta misma línea, Daniel Córdoba afirma que “más allá de medidas o acciones enfocadas en el impulso a la minería de cobre, consideramos que el gobierno debe mantener o adoptar acciones que fomenten la estabilidad jurídica y de las ‘reglas de juego’ para la inversión en la explotación de los diferentes metales aprovechables en el país”.

“En este sentido, una contribución importante del Ejecutivo para fortalecer la estabilidad y predictibilidad de las inversiones en el sector es liderar la comunicación y coordinación entre las empresas mineras y las autoridades regionales y municipales, a fin de atender adecuadamente las demandas sociales y expectativas de las partes involucradas”, dice.

“La prioridad del Ejecutivo, así como del



El precio del cobre estará entre US\$ 3.05 y US\$ 3.08 por libra el 2019 y 2020, respectivamente, dice Cochilco.

## LAS PROYECCIONES DE COCHILCO

Según el último Informe de Tendencias del Mercado del Cobre, publicadas por la Comisión Chilena del Cobre (Cochilco) el pasado 19 de febrero, la proyección de precio del cobre es de US\$ 3.05 la libra para 2019 y de US\$ 3.08 la libra para el 2020.

Según el informe, esta proyección se debe a que “la persistencia de las tensiones comerciales entre Estados Unidos y China, y su influencia en el ritmo de desaceleración del crecimiento del país asiático, continuarán limitando en el presente la recuperación del precio del cobre”.

Respecto al entorno actual para este metal, señala que es un “caracterizado por un menor nivel en los inventarios de cobre en las bolsas de metales desde el año 2014 y un deficitario balance mundial de cobre refinado”.

“La reducción de las expectativas de crecimiento global para 2019, potenciada por el conflicto comercial, alejó a los inversores del mercado del cobre, lo que mantendría el sesgo a la baja del precio del metal en el corto plazo”, agrega el documento, y señala que “es poco probable que las actuales negociaciones entre Estados Unidos y China resuelvan la totalidad de la compleja problemática comercial entre ambas naciones en el corto plazo”.

En cuanto a la perspectiva de los fundamentos de oferta y demanda de cobre, Cochilco sostiene que “el escenario para el precio del metal es positivo, aunque proyectamos que el aumento será lento”.

“Para los años 2019 y 2020, Cochilco proyecta déficit por 242 y 201 mil toneladas, respectivamente, lo que representaría 3,5 y 3 días de consumo global en cada año, es decir, técnicamente un mercado en equilibrio”, acota.

En tanto, el informe afirma que en 2019 la demanda mundial de cobre se expandiría 2,4%, superando la tasa de crecimiento de la oferta de cobre mina, lo que implica una demanda incremental de 575 mil toneladas.

“China registraría una expansión de 2,5% anual, lo que equivale a 307 mil toneladas adicionales a la demanda de 2018, aunque el incremento porcentual sea inferior al registrado entre 2017-2018. Asimismo, India que ha registrado un fuerte crecimiento económico en el último quinquenio, anotaría una expansión de 12%, asociado también a la recuperación de su industria de fundición”, concluye





# 65 AÑOS LIDERANDO LA INDUSTRIA DE EXPLOSIVOS

Somos la empresa peruana líder en el diseño, fabricación y comercialización de explosivos, accesorios y agentes de voladura. Desde hace 65 años, nos hemos dedicado a entender, conocer y brindar soluciones a la medida para cada uno de nuestros clientes, convirtiéndonos en el mejor aliado estratégico.

#### Productos:

- Accesorios
- Altos Explosivos
- Agentes de Voladura
- Sistema de Iniciación
- Sistemas de Iniciación Electrónicos
- Materias Primas

#### Servicios:

- Asistencia Técnica
- Servicio Integral de Voladura (SIV)
- Programa de Mejora Técnica
- Seminarios Especializados.



**25**

Países atendidos



**4**

Filiales



**1**

En tecnología y desarrollo



**29**

Patentes

#### FAMESA PERÚ

Av. Circunvalación del Club Golf  
Los Incas N° 206 - 208  
Torre III, 4to Piso  
Santiago de Surco, Lima, Perú  
Telf. +51 (1) 6139800  
famvtas@famesa.com.pe  
export@famesa.com.pe

#### CARMAR - FAMESA BOLIVIA

Av. 20 de Octubre N° 2665  
Edificio Torre Azul, 4to. Piso  
Zona Sopocachi, La Paz - Bolivia  
Telf. +591 (2) 2434561  
+591 (2) 2432630  
jjjimenez@carmarlttda.com  
ventas@carmarlttda.com

#### FAMESA CHILE

Av. Nueva Tajamar 481  
Oficina 1104 - Torre Sur  
Las Condes - Santiago, Chile.  
Telf. +56 (2) 22075581  
oficina.santiago@famesa.cl

#### FAMESA ECUADOR

República de El Salvador  
N35-126 y Portugal  
Edificio Zanté, 4to. Piso  
Móvil. +593 99 030 7928  
gustavo.pico.ec@famesaexplosivos.net



El desempeño económico de las grandes potencias será determinante para el desarrollo futuro de la industria cuprífera.

resto de instituciones del Estado, debe ser fortalecer aún más la estabilidad jurídica y minimizar intervenciones en los sectores económicos que interfieran con la óptima asignación de recursos por parte del sector privado. Esto reforzará un entorno en el cual las empresas mineras puedan asignar su inversión en aquellas actividades mineras que les resulten más rentables”, surrya Córdoba.

**Las variables externas**

Pero al margen de las condiciones internas, hay un conjunto de variables externas -y, por tanto, ajenas a las

acciones o decisiones que se adopten en el país- que se deben considerar para proyectar las perspectivas de la industria minera en general y cuprífera en particular. Y estas se resumen en la evolución constante de los precios internacionales de los metales.

Al respecto, Burga señala que, “durante este año 2019, la volatilidad del precio del cobre va a estar relacionada a los siguientes factores: a las preocupaciones sobre el crecimiento de China dada las tensiones comerciales entre este

**PRODUCCIÓN DE COBRE EN CHILE**

La producción chilena de cobre mina en 2018 se situó en 5,83 millones de toneladas, es decir, un incremento de un 6%, impulsada principalmente por Escondida, que aumentó su producción en un 34,3% con respecto a 2017.

“Para 2019 se prevé una producción de 5,94 millones de toneladas y en 2020 se superaría marginalmente los 6 millones de toneladas”, apunta Cochilco.



La recuperación de las inversiones en exploración augura perspectivas positivas para la industria minera.





## » EXPERTOS EN TRANSPORTE DE PERSONAL PARA MINAS.

Porque lo más valioso de su empresa merece el mejor transporte.

### CONTACTO

[tinstitucional@gibarcena.com.pe](mailto:tinstitucional@gibarcena.com.pe)  
(01) 311-5030 Anx. 5105

# CRUZ DEL SUR

país y los Estados Unidos, lo cual podría hacer disminuir el precio; a los anuncios de China respecto a una rebaja de impuestos, un mayor gasto en infraestructura y una inversión de US\$ 7.4 mil millones en el sector financiero, todo lo cual ayudaría a que el precio se incremente; a la débil producción de la mina Escondida de Chile, lo cual podría hacer subir el precio; y, finalmente, a la tarifa de 25% que China ha impuesto sobre la chatarra proveniente de Estados Unidos, lo cual va a debilitar el precio”.

Así las cosas, afirma que, en perspectiva, “se espera una tendencia creciente del precio del cobre, pero a un ritmo pausado”, lo que según estimados llevará el precio spot del cobre, por Tonelada Métrica, a US\$ 7,122 en el 2019 y US\$ 7,158 en el 2020. Cabe anotar que este registro se ubicó en US\$ 6,172 en el 2017 y US\$ 6,907 en el 2018 (e).

A esas proyecciones, afirma Burga, se debe añadir que “desde el año 2017, el cobre ha ido creciendo y en el largo plazo hay una tendencia a mayor consumo de cobre por el uso cada vez mayor de vehículos eléctricos”.

“Esto es muy bueno para el Perú dada la importancia cada vez mayor del cobre en el portafolio de proyectos mineros (70%) y en la producción nacional de metales”, concluye.

Por su parte, en esa misma línea de reflexión, Córdoba afirma que “los fundamentos de mediano y largo



A diferencia de los últimos años, los precios internacionales del cobre muestran hoy una relativa estabilidad que debe aprovecharse.

## El Perú proyecta captar el 8% de la inversión mundial en exploración minera hacia el 2021.

plazo del cobre son positivos, en tanto el crecimiento de la demanda global se mantendría por encima del de la oferta global en los próximos

años –debido en parte al bajo ritmo de entrada en operaciones de nuevas minas a escala mundial–, lo que daría soporte a los precios del cobre,



A nivel local, la prevención y adecuada gestión de los conflictos sociales son tareas prioritarias para la sostenibilidad de la industria minera.



**HARDOX®**  
WEAR PLATE

# HARDOX® SÓLO HAY UNO

El verdadero Hardox® es fabricado sólo por SSAB, empresa nórdica especializada en el desarrollo y producción de acero de alta resistencia.

Desde hace más de 40 años, Hardox® establece el estándar de extrema resistencia al desgaste y al impacto, siendo referencia mundial.

Usted puede identificar una plancha Hardox® original por medio de nuestro exclusivo sello impreso en cada plancha, el color característico de su primer anticorrosivo y el acabado de bordes recortados. En caso de tratarse de planchas finas, los paquetes se entregan en un embalaje plástico con el color de Hardox®.

Es como si cada plancha tuviera su propio documento de identidad, con la descripción del número de colada, grado y dimensiones, serie, longitud, anchura y espesor. Con sólo mirarlo, usted estará seguro de que es el auténtico Hardox®.

Hardox®, la gama más amplia de dureza en el mercado, se fabrica desde los 350 hasta 670 HB (Brinell Hardness).

Con garantía de dureza en cada plancha.

Contamos con un almacén en Callao, con cerca de 2,500 toneladas de plancha Hardox®.

SSAB Peru  
T: + 511 519 4700  
E: [contactperu@ssab.com](mailto:contactperu@ssab.com)  
[www.ssab.pe](http://www.ssab.pe)

**SSAB**



en particular durante el segundo semestre del 2019”.

Así, “desde una perspectiva de largo plazo, las industrias a escala global que son principales consumidoras de cobre –tales como los sectores eléctrico, telecomunicaciones, transporte y construcción–, continuarían incrementando su demanda por este metal”, agrega.

No obstante, advierte, “en el corto plazo el precio del cobre podría continuar experimentando cierta volatilidad, como resultado de las negociaciones comerciales entre EE.UU. y China y los temores a una desaceleración del crecimiento económico global más pronunciada que lo previsto”.



China se ha convertido en jugador mercado determinante para la minería cuprífera mundial.

## EE.UU.: BANCOS PREVÉN REPUNTE

Según un informe de Bloomberg, publicado el 8 de febrero, Goldman Sachs Group, Citigroup y Bank of America, tres de los mayores bancos de inversión de Estados Unidos, el valor del cobre se incrementará conforme las reservas disminuyen, los mercados bursátiles se recuperan y el ritmo de alzas de los tipos de interés en EE.UU. se desacelera.

Las existencias en los almacenes controlados por las bolsas de Nueva York, Londres y Shanghai se han desplomado un 46% en el último año. Sin embargo, el temor a que la guerra comercial entre Estados Unidos y China frene el crecimiento mundial ha eclipsado la disminución de inventario.

Entretanto, las señales de que China adoptará más medidas para estimular su economía están impulsando el optimismo de que la demanda de metales mejorará.

“No se necesita una gran cantidad de crecimiento de la demanda para que el cobre se vea mucho más fuerte de lo que está ahora”, dijo Michael Widmer, director de análisis de metales de BofA.

El miércoles 6 de febrero, el cobre alcanzó los US\$ 6,284.50 la tonelada, el nivel más alto desde el 4 de diciembre. El precio ha subido un 4.7% en el 2019, después de caer un 18% el año pasado. Se negociaba a US\$ 6,243 la tonelada en Asia el jueves.

Widmer cree que los precios subirán a US\$ 7,000 TM para finales de año, frente a la media proyectada de US\$ 6,250 para el segundo trimestre y US\$ 6,750 para el tercero.

Goldman cree que los precios podrían alcanzar unos US\$ 7,000 en los próximos 12 meses, mientras que Citigroup anticipa un precio de hasta US\$ 6,700 en tres a seis meses. Es “hora de hacer ruido”, dijo el Citigroup en un informe del 4 de febrero.

“Estamos cada vez más seguros de que el crecimiento de la demanda de cobre en China será suficiente para que el cobre continúe en déficit en el 2019”, afirmó.

La producción minera de cobre podría crecer un 1.4% en el 2019, suponiendo que las alteraciones a los suministros mantengan el nivel del año pasado, dijo Widmer de BofA. Pero también podría haber una disminución, agregó, ya que las compañías mineras “llevan apretándose el cinturón desde el 2013”. Los gastos de capital han disminuido en más de la mitad en ese tiempo.

“Si bien nuestras estimaciones de oferta y demanda apuntan a un mercado equilibrado en el 2019, esperamos que los precios del cobre aumenten” a medida que mejora el telón de fondo en China, dijo Goldman en un comentario del 6 de febrero.

“A largo plazo, nuestra visión optimista de la demanda, junto con la falta de proyectos a gran escala totalmente nuevos, se traduce en los aumentos previstos de los precios del cobre”, señaló.



# FAJAS INDUSTRIALES Y AUTOMOTRICES

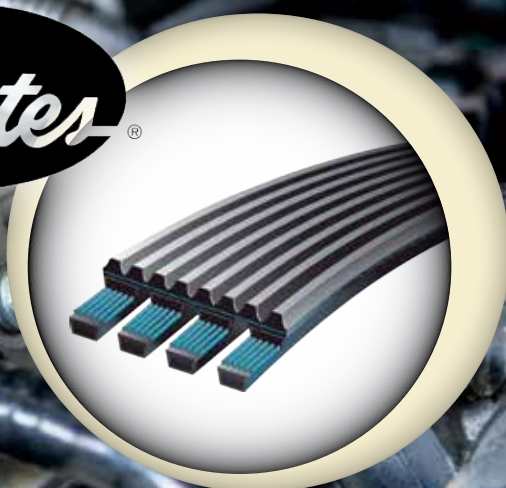

**BANDO**



ADVANTECH



Astera  
Solutions

SALTER  
CYCLONES



**ROCKLABS**



**BICO**  
braun international



**OREAS**

**Holman-Wilfley**



Av. Manuel Olguin 327, Oficina 902

Santiago de Surco

E-mail: [mycsa@minasyconcentradoras.com.pe](mailto:mycsa@minasyconcentradoras.com.pe)

[www.minasyconcentradoras.com.pe](http://www.minasyconcentradoras.com.pe)

**MYC** S.A.

# MINE SENSE FOR MINERS

# TECNOLOGÍA PERUANA DE CLASE MUNDIAL



Technology Enablers for Operational Excellence

La asignación automática de camiones a equipos de carguío guiados por voz, el control de materiales de alta precisión, y los reportes automáticos en tiempo real, son hoy una realidad gracias a los sistemas y servicios que provee la empresa Mine Sense for Miners, que en solo 5 años en el mercado peruano, opera actualmente las unidades de cinco importantes empresas mineras en el país.

A fin de conocer la experiencia y expectativas que tienen los clientes con el uso de ésta y otras herramientas tecnológicas que maneja la empresa, de origen peruano, Mine Sense for Miners (MS4M) organizó, el Primer Foro de Usuarios de Mine for Miners, que reunió a representantes de empresas mineras nacionales y extranjeras.

En el evento se trataron temas como: “Módulo de Compactación MS4M en Constanca” a cargo de Edwin Ruiz de Hudbay, “Kumtor Overview and FMS”, expuesto por Kanybek Jumaliev y Pierre du Plesis de Kumtor; y “MS4M en Cerro Corona Modelos de Blending”, que fue tratado por Cesar Paredes de Goldfields.

Asimismo, Glenn Jones de Minline Resources explicó sobre “Strategy and Tactics in FMS Optimization”, mientras que Henry Puca de Huawei tuvo a su cargo la ponencia “LTE Solution for the Mining Industry – Success Stories”.

Al foro también asistieron potenciales clientes en busca de mayor información sobre cada uno de los productos y el soporte técnico que brinda MS4M, quienes tras las exposiciones mostraron su interés e inquietudes, las cuales fueron resueltas por el personal técnico de la empresa que tiene muchos años en el sector minero.

## AMPLIA EXPERIENCIA EN EL SECTOR

Wilder Pando, CEO de Mine Sense for Miners indicó que empezaron sus labores en el 2013 con la idea de optimizar de una mejor manera el trabajo y la operación en una unidad minera. “Para ello contamos con un equipo profesional que tiene una amplia experiencia optimizando y operando minas. Lo que nos ha permitido incorporar las mejores prácticas operacionales en nuestras soluciones para ser eficientes en la industria minera global”.

Desde esa fecha han logrado que cinco compañías que operan en el país, así como una extranjera de Asia Central, confíen en sus productos. “El resultado que tenemos es alentador y retador, tomando en cuenta a que apuntamos a



Alejandro Ortiz y Wilder Pando, CTO y CEO de MS4M respectivamente.

más proyectos. Somos un producto peruano que compite en el mismo nivel con productos de empresas extranjeras que tienen más de 30 años en el mercado”.

Pando, resaltó que en lo que respecta a su participación en el mercado nacional se ubican ya en el segundo lugar. “Esto se debe a que somos profesionales mineros, por lo que hemos desarrollado soluciones de optimización de flota para mineros que resuelve todas sus necesidades. A nivel internacional, creemos que esta ventaja competitiva, nos llevará a crecer rápidamente”.

Su primer cliente en el exterior es Kumtor de Centerra Gold, una mina de oro ubicada en Kirgizstan (Asia Central) que maneja una flota de 100 camiones mineros. “Esta mina tiene aproximadamente el tamaño de Antamina. Y ellos, desde hace 6 meses optaron por nuestros sistemas, obteniendo muy buenos resultados, al lograr algo más de 12% de producción, después de la instalación”.

Pando agregó que muchas empresas mineras en Perú no invierten en un sistema de administración de flota porque tienen un alto costo de capital. “Debido a que la tecnología se ha globalizado y nosotros desarrollamos un producto que tiene un





Productos MS4M.



Exposición de Pierre du Plesis, Consultor de Kumtor.

mejor rendimiento, hace que seamos muy competitivos, logrando que compañías que no tenían los recursos para sistemas de optimización, puedan hoy integrarlo a su gestión operativa”.

MS4M pone a disposición de los clientes una amplia gama de productos como: el ‘Sistema Automático de administración de flota minera’, ‘Sistema de alta precisión de palas, excavadoras, perforadoras, tractores’, ‘Sistema de Detección de Fatiga’, que permite captar el cansancio en los operadores; ‘Sistema de Proximidad entre equipos’, ‘Monitoreo de temperatura y presión de neumáticos’. Y vamos a empezar a trabajar con una empresa con camiones autónomos para ser competitivos a nivel mundial”.

## RESULTADOS DE FORO

Wilder Pando comentó que el objetivo del Primer Foro de Usuarios de Mine for Miners es que las personas que usan el sistema expongan su experiencia, así como sus necesidades para luego mejorar nuestros servicios y productos.

Al respecto Luis Santivañez, director de mina de Hudbay-Constancia señaló que escuchar las experiencias que han tenido otros usuarios, resulta interesante debido a que pueden ver qué aplicaciones le dan ellos a la herramienta, así poderlo considerar en el futuro.

Rescató que MS4M ofrece sistemas confiables. “Siempre están en la vanguardia tratando de proveernos algo nuevo

en la tecnología” dijo a la vez que agregó que desde el 2015 implementaron en la mina el Sistema de Manejo de Flota y el de Optimización de Carguio y Acarreo.

Santivañez destacó que lo más importante es que con estas aplicaciones pueden tener información en tiempo real. “Nos brinda reportes personalizados acerca de cómo se ha utilizado la flota, las disponibilidades mecánicas, optimización y rendimiento de nuestras unidades”, dijo.

Por su parte Pierre du Plesis de Kumtor, dijo que la tecnología de avanzada de MS4M permite que los operadores trabajen de manera automática sin apretar un botón. “Es increíble ver que algo tan pequeño -que se puede colocar en la cabina de manera fácil- dé buenos resultados a nuestra operación. Tenemos un buen sistema de navegación que guía a cualquier equipo de acarreo, pues permite visualizar una línea azul que indica el destino a seguir”, dijo.

Pierre du Plesis destacó que debido a que las operaciones mineras se ubican en zonas remotas, así se pierda por un momento la conexión con el servidor, toda la data es guardada; y cuando ésta se retoma, la información es enviada. “En la actualidad nosotros venimos usando el Sistema de detección de proximidad, el Control Sense, el Sistema de Mantenimiento, Navegación y Control de Velocidad, y la Interfaz para poner la carga y el tonelaje de cada camión”.

Refirió que por ejemplo con las variables obtenidas del campo de la posición del camión, se puede tener los valores de distancia para el cuidado de las llantas.

Finalmente, Jesús Guerra Molina, Superintendente de Planeamiento de la Minera Coimolache y de la Zanja del Grupo Buenaventura señaló que tras las exposiciones uno puede ver que el sistema realmente funciona, “En este evento se destaca que la tecnología en la actualidad es una necesidad para la minería, por lo que el producto se ajusta a diversos requerimientos. MS4M está haciendo un producto que encaja no solo con el área operativa sino con el área de planificación, soporte, geología y proyectos”.

Si bien aún no son clientes de MS4M tras las exposiciones están evaluando la alternativa del Sistema de control de flota, el cual se ajusta a su realidad como empresa. “El objetivo es que nos genere rentabilidad y que participe en nuestro plan de optimización de costos”.



Izq. a derecha: Heber Cosme, Lenin Muñoz, Luis Santivañez y Edwin Ruiz; de Hudbay.



**Ing. Henry Luna,**  
Presidente Ejecutivo del INGEMMET

# EL PERÚ TENDRÍA INGRESOS DE US\$547 MIL MILLONES AL 2050 DE APROVECHAR NUESTROS RECURSOS MINEROS

Si se considera las operaciones, los proyectos mineros en cartera más las áreas que aún están en exploración básica y áreas altamente potenciales, hasta el año 2050, en un escenario conservador, se estima un beneficio económico acumulado de aproximadamente US\$ 547 mil millones.

Asimismo, el INGEMMET presentó -en el "Peru Day" del PDAC 2019- "El Potencial Minero del Perú y su Contribución Económica al 2050".

**¿Cuál fue la misión del INGEMMET durante el PDAC 2019 y qué presentaron en este importante evento?**

Uno de los roles que tiene el Instituto Geológico, Minero y Metalúrgico (INGEMMET) es el de promotor, el cual consiste en poner a disposición y difundir la información geológica y catastral especializada para incentivar la inversión minera.

De esta manera, la misión del INGEMMET en PDAC 2019 fue mostrar el potencial minero del país a fin de que los inversionistas aprecien la distribución de las minas, proyectos y prospectos en ambientes favorables para la mineralización económica.

En esta oportunidad el INGEMMET realizó una presentación en el "Peru Day" sobre "El Potencial Minero del Perú y su Contribución Económica al 2050".

Es importante mencionar que nos hemos propuesto culminar el año 2021 el cartografiado geológico a escala 1:50,000, lo que significará un importante aporte del INGEMMET al conocimiento más

detallado de la geología, y por ende mayor información que facilite la exploración de nuestros recursos minerales, energéticos e hídricos.

**¿Cuánto es el potencial minero del Perú y, si se desarrollan, cuánto representaría en ingresos para el país?**

Considerando que se continúan explotando las reservas y recursos minerales declaradas al Ministerio de Energía y Minas (MEM) por las empresas mineras en operación, de los proyectos mineros en cartera, de los recursos de los proyectos con exploración avanzada (EIA-sd), así como los recursos de áreas con alto potencial geológico minero se tienen 228 millones de toneladas finas de cobre (Cu); 179 millones de onzas finas de oro (Au); 1,871 millones de toneladas finas de hierro (Fe); 48 millones de toneladas finas de zinc (Zn); 6,300 millones de onzas finas de plata (Ag); 3 millones de toneladas finas de molibdeno (Mo); y 10 millones de toneladas finas de plomo (Pb). Al precio actual de estos metales, el Perú tendría un ingreso aproximado de US\$ 547 mil millones al 2050.

Tenemos un inmenso potencial





# PUERTAS DE CAUCHO

diseñadas para todo tipo de condiciones extremas

SEGURIDAD · EXPERIENCIA · SERVICIO POST-VENTA

Ideal para operaciones expuestas a polución y corrosión tales como la industria minera o cementera.



**Larga vida en ambientes** de polución y corrosión al no tener piezas articuladas en su funcionamiento.



**Mínimo mantenimiento**, no requiere engrase de guías ni pintado.



**Mayor velocidad de apertura/cierre** que puertas enrollables metálicas tradicionales.



**No utiliza sistema de resortes** de contra balanceo



**Fabricación y soporte local**, rápida respuesta.



[www.cassado.com.pe](http://www.cassado.com.pe)

minero, por lo que proseguimos con las investigaciones metalogenéticas con la finalidad de facilitar las exploraciones, faltando aún por investigar gran parte del país como es el caso de la Cordillera Oriental, donde estamos realizando trabajos de prospección.

**¿En qué consisten los trabajos de prospección que están realizando en la Cordillera Oriental y cuándo se estima tener los resultados finales?**

Se está realizando un estudio regional de los metales estratégicos, enfocados principalmente en Ni, Cr en rocas básicas y ultrabásicas y en elementos de tierras Raras



**UBICACIÓN DE LOS PETITORIOS MINEROS SOLICITADOS A NIVEL NACIONAL DURANTE EL AÑO 2018**

Departamento	Cantidad	%	Hectareas usadas por el usuario	%
Puno	754	10.86	332,100	10,11
Arquiza	697	10.04	296,885	9.03
La Libertad	546	7.86	250,368	7,62
Ancash	544	7.83	242,949	7,39
Cusco	515	7.42	184,277	5,61
Lima	510	7.34	258,090	7,85
Ayacucho	494	7.11	290,300	8,83
Apurímac	383	5.52	237,400	7,22
Huancavelica	293	4.22	150,200	4,57
Cajamarca	291	4.19	145,600	4,43
Ica	278	4.00	114,500	3,48
Tacna	276	3.97	205,100	6,24
Junín	268	3.86	89,200	2,71
Piura	227	3.27	93,500	2,85
Huanuco	219	3.15	105,500	3,21
Moquegua	159	2.29	105,600	3,21
Madre de Dios	109	1.57	16,600	0,51
Pasco	90	1.30	38,800	1,18
Lambayeque	59	0.85	18,300	0,56
San Martín	50	0.72	28,400	0,86
Amazonas	38	0.55	23,022	0,70
Ucayali	23	0.33	3,100	0,09
Tumbes	18	0.26	2,500	0,08
Loreto	11	0.16	2,200	0,07
Callao (Lima)	1	0.01	10	0,00
No ingresados al catastro (admisibles por coord mal formuladas y otros)	91	1.31	51,762	1,58
<b>TOTAL</b>	<b>6,944</b>	<b>100.00</b>	<b>3,286,263.14</b>	<b>100,00</b>

Fuente: Dirección de Catastro Minero - Ingemmet





 **HE PARTS**  
**INTERNATIONAL**  
MINING SOLUTIONS

# Innovamos

NO COPIAMOS

- Menores costos operativos
- Mejora de la confiabilidad
- Adaptabilidad y flexibilidad al cliente
- Organización proáctiva
- Garantía extendida

[www.h-eparts.com](http://www.h-eparts.com)

(REE). El año 2018 se culminaron los trabajos de campo y los resultados geoquímicos de las muestras de roca están disponibles en el GEOCATMIN, correspondiente al Proyecto GE33B-5 de Metalogenia. El informe final estará a disposición de los inversionistas a partir del mes de junio del presente año.

### CONCESIONES

#### ¿Qué proyecciones se tiene para este año en lo que respecta a concesiones mineras?

Se desea mantener el promedio

anual de la solicitud de los petitorios mineros de los últimos años que es de 5,300 petitorios. Es notable mencionar que en el 2018 se alcanzó la cifra de 6,944 petitorios (88.3% ante INGEMMET y 11.7% ante Gobiernos Regionales). Esta cifra superó el número de petitorios recibidos entre los años 2013 al 2017.

Para el año 2019 esperamos superar la cifra del año pasado, impulsado principalmente por las solicitudes ante INGEMMET relacionadas con las Áreas de No Admisión de Petitorios (ANAP's) que se

publicarán próximamente. Asimismo, se trabaja de manera coordinada con los Gobiernos Regionales para impulsar la celeridad de los trámites de solicitud en sus respectivas jurisdicciones. En ese sentido, en el presente año se han iniciado las pasantías con la DREM Junín.

En los dos primeros meses del 2019 ya se han recibido 948 solicitudes de petitorios mineros. La región Piura lidera las estadísticas, seguida por Ancash, Puno, Tacna, La Libertad, Moquegua, Arequipa y Lima en cantidad y hectáreas. Asimismo, se

## PETITORIOS MINEROS SOLICITADOS EN EL INGEMMET Y GOBIERNOS REGIONALES ENTRE 1992 AL 2018

AÑO	INGEMMET	GOBIERNOS REGIONALES	TOTAL
1992-2007	72,617	0	72,617
2008	8,394	1,399	9,793
2009	3,778	1,457	5,235
2010	7,207	2,431	9,638
2011	6,609	3,333	9,942
2012	5,536	1,711	7,247
2013	4,760	1,037	5,797
2014	5,249	841	6,090
2015	5,094	702	5,796
2016	4,701	605	5,306
2017	5,066	765	5,831
2018	6,129	815	6,944
<b>TOTAL</b>	<b>135,140</b>	<b>15,096</b>	<b>150,236</b>

## HECTÁREAS

AÑO	INGEMMET	GOBIERNOS REGIONALES	TOTAL
1992-2007	41,212,777	0	41,212,777
2008	4,482,468	447,785	4,930,253
2009	1,819,222	515,935	2,335,157
2010	4,519,361	1,039,475	5,558,836
2011	3,946,418	1,466,710	5,413,128
2012	2,775,538	593,970	3,369,508
2013	2,327,966	266,112	2,594,078
2014	2,517,609	219,450	2,737,059
2015	2,376,270	149,469	2,525,739
2016	2,037,470	139,857	2,177,327
2017	2,492,335	147,463	2,639,797
2018	3,103,063	183,200	3,286,263
<b>TOTAL</b>	<b>73,610,497</b>	<b>5,169,427</b>	<b>78,779,923</b>

Fuente: Dirección de catastro Minero - Ingemmet



# GIGANTE ENTRE GIGANTES



PERUMIN  
34 CONVENCION MINERA

Visítanos en el  
stand 1505



Central: 511 634.4747  
Calle Los Tornos 259  
San Martín de Porres  
Lima / Perú  
ventas@grupomanrique.com  
[im.com.pe](http://im.com.pe)



Nuestras Marcas:



INDUSTRIAS<sup>®</sup>  
MANRIQUE

espera un importante incremento en Apurímac y Arequipa debido a las ANAPs que se pondrán a disposición de los inversionistas.

**PESO DEL PERÚ**

**¿Cuáles son las fortalezas del Perú frente a otros mercados de la región?**

Entre las principales fortalezas del Perú frente a otros mercados de la región, podemos destacar su inmejorable configuración geológica, la cual denota un gran potencial minero, preponderantemente por oro, plata, cobre, plomo, zinc y hierro; además de uranio, litio, cromo, níquel vanadio y cobalto.

Se debe tener presente que esta información geológica-minera se encuentra de libre disponibilidad a través del portal GEOCATMIN. Dicho portal permite que todos los interesados orienten sus inversiones mineras con el menor riesgo posible, mediante el acceso a información actualizada y de calidad.

También destaca el buen manejo de la política fiscal, el incremento del crecimiento económico del país y la reducción de la brecha del déficit fiscal para el año 2019 (publicada en la ley del presupuesto público 2019). Estos son criterios básicos para determinar que el Perú muestra estabilidad fiscal y económica para atraer más inversiones.

De igual manera, nuestro país destaca por una estructura comercial de exportación muy diversificada,



En los dos primeros meses del 2019 ya se han recibido 948 solicitudes de petitorios mineros

**Es importante mencionar que nos hemos propuesto culminar el año 2021 el cartografiado geológico a escala 1:50,000 lo que significará un importante aporte del INGEMMET**

existiendo actualmente 19 Tratados de Libre Comercio,

La administración de los derechos mineros en el Perú es considerada un modelo a seguir a nivel mundial, debido a su eficiencia, celeridad y seguridad jurídica.

Cabe mencionar que frente a la guerra comercial entre China y Estados Unidos -que ha afectado a los países de la región- el Perú ha demostrado ser un mercado fortalecido que ha enfrentado favorablemente la caída del precio del cobre y el alza del precio del dólar, no teniendo un impacto mayor en el crecimiento económico nacional.

Según el último ranking publicado por Fraser Institute "Survey of Mining



Tenemos un inmenso potencial minero, por lo que proseguimos con las investigaciones metalogénicas con la finalidad de facilitar las exploraciones





# TRANSPORTAMOS LA FUERZA QUE HACE CRECER TU EMPRESA



## NUESTRA FLOTA

- › 540 vehículos distribuidos en buses, mini buses, camionetas rurales y vans.

## NUESTROS CONTROLES

- › Mantenimiento de Unidades

Se compone de programas de mantenimiento predictivos, preventivos y correctivos a cargo de personal especializado, con la garantía de los fabricantes y la asesoría de instituciones con amplia experiencia, además de herramientas y equipos con tecnología de punta.

- › Sistema de control y gestión de flota

El soporte para este sistema de gestión permite articular esfuerzos humanos y tecnología de punta, incluyendo un portal web y monitorear en tiempo real tanto la parte documentaria del personal y equipos, su disponibilidad, ubicaciones y performance en el servicio con precisión.

## NUESTRO COMPROMISO

- › Seguridad
- › Comodidad
- › Cuidado del medio ambiente
- › Empresa socialmente responsable

## CERTIFICACIONES





La administración de los derechos mineros en el Perú es considerada un modelo a seguir a nivel mundial, debido a su eficiencia, celeridad y seguridad jurídica.

Company 2018”, el Perú ha tenido un notable ascenso, subiendo 5 puestos en lo que se refiere a los países más atractivos para la inversión minera, colocándose en el puesto catorce. Respecto al potencial minero, ocupamos el primer lugar en Latinoamérica y a nivel mundial nos ubicamos en la octava posición, ascendiendo 6 puestos con respecto al año 2017.

**En el rol promotor ¿qué se tiene planificado para difundir los ingresos directos que genera y podría generar la minería?**

Como sabemos, la minería es la principal generadora de divisas para

el Perú, sin embargo, se desconoce el impacto que genera para la descentralización y desarrollo del país. En dicho sentido, estamos elaborando el “GEOCATMIN Económico”, donde los ciudadanos y los gobiernos locales y regionales podrán conocer los ingresos percibidos por su localidad, y qué provienen de la minería, así como también cuánto podría proyectarse como ingreso para su región, en caso se generen proyectos mineros formales, responsables y sostenibles.

Por otro lado, venimos elaborando una publicación relacionada con la minería peruana en la que se muestren

los principales yacimientos mineros y el potencial que tiene el Perú.

Con la finalidad de promover la investigación de los recursos naturales (minerales, gas, petróleo, agua, suelos, biodiversidad, etc.) que tiene el Perú, estamos promoviendo la edición de una revista científica en la que podrán participar investigadores nacionales e internacionales; asimismo, hemos publicado la información referida a los hidrocarburos, en el portal de GEOCATMIN, con la capa denominada lotes petroleros, información proporcionada por el Ministerio de Energía y Minas.

La inmejorable configuración geológica del país, es una de las principales fortalezas que tiene frente a otros mercados de la región.







## Somos su mejor opción en alquiler de maquinaria pesada, el mejor socio estratégico para su empresa.

- Tractor CAT D6, D8T
- Excavadoras 329 DL, 336D2L
- Cargador frontal 950L, 966L
- Motoniveladoras 12K-140M
- Rodillos 10, 12tns
- Retroexcavadoras
- Camiones portatropas 10tns
- Camiones volquetes de 15m<sup>3</sup>/30tn - 20m<sup>3</sup>/45tn
- Cisternas de agua desde 1000 - 4000 - 8000 glns
- Frigoríficos y furgones de 5tns
- Dotación de personal y administración controlada

**American**  
Rent a Car

### DIVISIÓN DE EQUIPOS PESADOS

OFICINA ADMINISTRATIVA

Av. Nicolás Arriola 565 Sta Catalina - La Victoria

Central:(511)631-1060

rcueva@american-rentacar.com.pe

www.american-rentacar.com

ALMACEN Y TALLER LIMA

Calle Las Mimosas Mz G1 Sub Lote 28 La Capitana - Huachipa

AMERICAN RENTA CAR S.A.C.





## Maquinaria para tajo abierto

# ALTO DESEMPEÑO PARA OPERACIONES EXIGENTES

Al ser el método de minado que más producción metálica genera en Perú, la minería de cielo abierto necesita sostener sus operaciones mediante un completo abanico de equipos para las actividades de perforación, carguío, acarreo y apoyo auxiliar. Un rápido vistazo al mercado indica que la oferta es amplia, aunque son pocos los protagonistas. En las siguientes líneas conozca, de primera fuente, el portafolio actual de maquinaria pesada y las perspectivas de las principales compañías.

**P**ara Ferreyros, en la minería de cielo abierto, la maquinaria cumple funciones críticas para la viabilidad del negocio, a las cuales se les denomina labores de producción, las mismas que engloban actividades como la perforación, remoción de material y transporte a distintos puntos, así como el posterior

procesamiento para extraer el mineral.

“Además, la maquinaria también cumple funciones auxiliares, tales como la construcción y el mantenimiento de las vías dentro de la mina, el movimiento de material en los botaderos, entre otros”, explican los voceros de Ferreyros a la Revista Rumbo Minero.

En consonancia, la empresa Komatsu Mining precisa que los equipos de mayor rotación y, por ende, mayor frecuencia de uso son los auxiliares, ya que no representan un gran gasto de capital, en comparación con los más grandes, sumado a que tienen una vida más corta.

“La oferta de la maquinaria en el mercado





**TODA LA CADENA LOGÍSTICA MINERA EN UN SOLO OPERADOR**

**Más de 38 años de experiencia**



**SERVICIO ESPECIALIZADO “DOOR TO DOOR”**

[www.savar.com.pe](http://www.savar.com.pe)  
(511) 616-7700 (511) 613-7070  
[mineria@savar.com.pe](mailto:mineria@savar.com.pe)



El cliente busca equipos que ofrezcan la mayor producción a un bajo consumo de combustible. El costo de mantenimiento es determinante en la decisión de compra.

y su evolución depende mucho del tipo en particular de máquina. En general, mientras más pequeño es el equipo, mayor cantidad de fabricantes en el mercado, y mientras más grande, esta oferta se reduce”, analiza Jorge Carrera, Gerente de Producto para Minería de Superficie.

En tanto, Ipesa añade que los clientes mineros buscan equipos que ofrezcan la mayor producción a un bajo consumo de combustible, siendo que los costos de mantenimiento son uno de los factores determinantes en la decisión de compra.

“Otras de las principales características más frecuentes que busca un cliente son la capacidad de carga, potencia de motor, alcance y/o profundidad de trabajo, velocidad de transporte, etc.”, especifica Javier Ugaz, gerente comercial de la División Construcción.

Por su parte, la compañía SK Rental expresa que la mayoría de faenas mineras requieren la implementación de estándares adicionales al equipo, tales como certificaciones de operatividad por empresas acreditadas, o la implementación de accesorios, entre otros.

“El arriendo de maquinaria es competitivo y una alternativa a la compra de activos por parte de las mineras, constructoras, o subcontratistas; en especial cuando los equipos son requeridos por un corto plazo, entre 3 y 18 meses”, indica Edmund Egg, Gerente General.

Desde otro punto, Carlos Ballesteros, Gerente de Ventas de la División Minería de la empresa Liebherr, señala que el camión, al ser más liviano, genera que la relación de tonelada transportada

versus el consumo de combustible sea óptima; sumado a la mayor velocidad en pendiente cargado, lo que genera una productividad máxima.

En tanto, Mario Rabines, Gerente General de CT Power, resalta que, a mayor cantidad de proyectos mineros a ejecutar, mayor será la demanda de equipos, por lo que estos ya se están demandando en el mundo con sistemas autónomos o de despacho automático, con el fin de tener una máxima productividad de los mismos.

Sin mayores preámbulos, a continuación, pasamos a detallar la oferta actual de maquinaria pesada para la minería de cielo abierto, a través de las principales compañías proveedoras y representantes, quienes también esbozan sus intenciones de crecimiento comercial.

A mayor número de proyectos a ejecutar, mayor es la demanda de equipos, por lo que estos ya se están demandando con sistemas autónomos o de despacho automático.





# LAS NECESIDADES MAS COMPLEJAS DE UNA EMPRESA, SOLO PUEDEN SER RESUELTAS POR LOS MEJORES



Somos representantes exclusivos de las mejores marcas de **intercambiadores de calor**, capaces de poder satisfacer las necesidades más exigentes de la industria nacional o internacional.

## RINTUSAC - PERÚ

Av. Oscar R. Benavides N°617 (Ex-Colonial) Lima 01, Perú  
Central Telefónica: +51 1 425-0566  
RPC: +51 998 265 381  
ventas@rintusac.com.pe

## RINTUSAC - USA

PO BOX 771732 Orlando, FL 32837  
MOBIL: +1. 407.454.2376  
atubillas@rintusac.com



RADIADORES INDUSTRIALES TUBILLAS S.A.C.

Camión minero BELAZ-7560 con capacidad de transportar centenares de toneladas de mineral.



**CTPOWER**

Para el Ing. Mario Rabines, Gerente General de CT Power SAC, la importancia de la maquinaria pesada para la minería de cielo abierto radica en que estas ofrecen una alta productividad y una baja relación dinero/tonelada, lo que permite realizar proyectos de baja ley.

De este modo, entre las maquinarias que podremos apreciar en un yacimiento de superficie se encuentran las perforadoras, palas, cargadores de alta capacidad y camiones mineros.

“Actualmente, la tendencia (en el sector extractivo de metales) es utilizar camiones mineros de transmisión eléctrica”, afirma el ingeniero.

En tal sentido, precisa a la Revista Rumbo Minero que “a mayor cantidad de proyectos mineros a ejecutar, mayor será la demanda de equipos, por lo que estos ya se están demandando en el mundo

con sistemas autónomos o de despacho automático, con el fin de tener una máxima productividad de los mismos”.

“(Sin embargo), aquí en el Perú el tema de maquinaria autónoma está incipiente, pero las principales operaciones mineras están estudiando esta opción que podemos implementar en cualquier marca de camión”, revela el Ing. Mario Rabines.

Además, comenta que el cliente minero, al momento de comprar o alquilar maquinaria pesada para el tajo, basa su decisión en torno al precio y el respaldo técnico que les garanticen una disponibilidad mínima del orden del 90%.

**Portafolio de soluciones**

Consultado por el portafolio de equipos de CT Power, el ejecutivo indica que la empresa ofrece palas eléctricas (de la marca IZ-KARTEX) hasta los 65 metros cúbicos (m<sup>3</sup>) de cuchara, así como camiones mineros (BELAZ) de hasta 450

toneladas métricas (TM).

Asimismo, otra de sus soluciones es la plataforma VIST Group, orientada a los sistemas de despacho, conversión de camiones mineros y perforadoras en autónomos, sistemas de perforación de alta precisión y sistemas de control de palas.

Respecto a la eficiencia en la productividad y reducción de costos y emisiones, el Ing. Mario Rabines especifica que la maquinaria de CT Power está configurada con motores diésel (Cummins y MTU), los cuales son de “alta capacidad y mínima contaminación”.

“Por los costos de adquisición y operativos, garantizamos la mínima relación dinero/tonelada movida, con la máxima productividad vía los sistemas de VIST Group que incluimos en los equipos”, resalta el gerente general de la empresa.

**Siempre activa**

Vale precisar que – conforme con lo indicado por el Ing. Mario Rabines – CT Power adecúa su oferta en función a los requerimientos del cliente con contratos de mantenimiento.

Por otra parte, si bien en este momento la empresa no dispone de equipos en el Perú, sí admite que hay proyectos en los que actualmente está ofertando.

“Este año deberemos colocar las primeras máquinas y sistemas, empezando con los contratistas mineros”, adelanta a Rumbo Minero.

En tal sentido, CT Power deja en que claro que, en realidad, “estamos ofreciendo nuestros productos en todo proyecto minero, ya sea por ejecutar o minas en actual producción”.



Pala eléctrica IZ-KARTEX, preparada para sostener 65 m<sup>3</sup> en la cuchara.





# Tecnología y experiencia en el control de fluidos y uso racional de la energía



**BAKER  
HUGHES**   
a GE company  
Channel Partner  
Consolidated™ Products

**BAKER  
HUGHES**   
a GE company  
Channel Partner  
Masonellan™ Products



**bikar**



**GEMÜ®**

T. 511 6135600  
ventas@adolphus.pe  
Jr. Napo 126 Breña, Lima - Perú

[adolphus.pe](http://adolphus.pe)





Los camiones CAT 797F se complementan con la pala CAT 7495.

## FERREYROS

Para algunos técnicos de maquinaria pesada para la minería de cielo abierto Ferreyros es considerado como líder del mercado. Y ello se comprueba a través de sus más de 650 camiones mineros entregados hasta la fecha, entre los que destacan los modelos mecánicos CAT 797F y CAT 793, y el modelo de mando eléctrico CAT 794 AC.

“La gama de productos CAT para la producción minera también incluye palas hidráulicas, cargadores frontales de grandes dimensiones y perforadoras. Igualmente, comercializamos equipo auxiliar, como tractores de oruga y de ruedas, además de motoniveladoras de gran envergadura”, precisa Ferreyros a Rumbo Minero.

Es de esta manera que las maquinarias ofrecidas por la empresa coadyuvan a que el círculo de negocio fluya sin detenimiento, desde la perforación de suelos, la remoción de grandes cantidades de material y su transporte hacia diferentes puntos de la mina.

Además, los equipos son varios, pero la consigna es solo una: que el cliente obtenga la eficiencia y ahorro de costos al momento de elegir la maquinaria para sus operaciones.

“Bajo esta premisa, demandan equipos con una elevada capacidad de carga, gran potencia y alta velocidad. Además, los clientes buscan equipos con alta disponibilidad para producir, aspecto que depende tanto de la calidad del equipo y su configuración, así como del soporte que se les brinde”, narra la compañía.

### Camiones gigantescos

Todos estos requerimientos forman parte de las tendencias que han marcado el devenir de la maquinaria minera. Y una de estas tendencias es el gigantismo, de la cual – según Ferreyros – “fue su principal impulsor hace más de diez años” a través del modelo CAT 797F, de 400 toneladas, cuya presencia en el Perú ya cuenta con más de 110 unidades.

“Es el más potente y veloz de los camiones de su clase, gracias a sus 4,000 HP”, argumenta Ferreyros, que, además, enumera que otro de los atributos del CAT 797F es el no consumir combustible en bajadas, así como poseer un sistema de frenado y control de tracción que favorece la seguridad y los ciclos de trabajo más rápidos.

Camión 794AC y Pala 7495





## PROTECCIÓN DE FAJAS TRANSPORTADORAS

### ROTOCUT RCE 40 (Línea Gris)

#### CORTADOR TRANSVERSAL PARA FAJAS DE ALMA DE ACERO

##### Características:

- Corte limpio y seguro, sin riesgo de incendio ni generación de humos tóxicos.
- Las cuchillas son fácilmente desmontables.
- Equipo portátil para uso rápido y sencillo en el campo.
- El corte puede ser guiado manualmente.
- No se necesita riel guía.

##### Datos Técnicos:

- Espesor de faja hasta 40 mm
- Diámetro de cable hasta 11 mm (ST5400}
- Energía de 1.1 KW, 460VAC, 60Hz, 3Ph
- Parada de emergencia
- Velocidad de corte de 1,1 m/min
- Canto max. 19mm
- Peso 165 Kg
- Otras especificaciones disponibles a pedido.



### PREVENCIÓN

#### PREVENCIÓN DE CORTES LONGITUDINALES.

Instalación, puesta en marcha, calibración, capacitación y mantenimiento de separadores magnéticos; detectores de metales y sistemas de ubicación de metal detectado. Ingeniería preventiva de cortes en los chutes.

### DETECCIÓN

#### DETECCIÓN DE CORTES LONGITUDINALES

Monitoreo de Empalmes y Escáner de Cables.

#### COAL CONTROL GmbH.

Socio y Representante exclusivo en Perú y Colombia. Servicio especializado en Américas.



RIP CONTROL

SPLICE CONTROL

CORD CONTROL

### REPARACIÓN

#### PRESAS VULCANIZADORAS, EQUIPOS DE REPAPACIÓN DE FAJAS Y HERRAMIENTAS DE EMPALME

#### WAGENER SCHWELM GmbH & CO.-

Representante exclusivo y Servicio Especializado.

**WAGENER**

*Schwelm*



La perforadora CAT MD6640 optimiza los ratios de perforación y nivelación.

“También cuenta con el sistema VIMS (Vital Information Management System), que permite monitorizar la salud del equipo y de sus operaciones, contribuyendo a la gestión del mantenimiento del camión”, resalta la compañía.

Por su parte, el camión de mando eléctrico CAT 794 AC, de 320 toneladas y 3,500 HP, destaca por su productividad y seguridad, siendo que una flota de este modelo ya tiene más de dos años de “exitosa operación” en el sur del país.

“Equipos como los camiones CAT 797F y CAT 794 AC cuentan con filtros de auto limpieza y filtros centrífugos”, especifica la empresa.

**“Los equipos son varios, pero la consigna es solo una: que el cliente obtenga la eficiencia y ahorro de costos al momento de elegir la maquinaria para sus operaciones”.**

**Pala colosal**

Tal como indica Ferreyros, los camiones CAT 797F se complementan con las palas CAT 7495, “los equipos de carga más grandes de CAT para la minería de cobre en el Perú”, siendo capaces de mover, en promedio, 140,000 toneladas de material por día.

“Las palas CAT 7495 AC incluyen el módulo Accu Load de Caterpillar, de gran utilidad para que el operador pueda mejorar su desempeño: brinda la información necesaria en cabina para realizar una carga adecuada de los camiones”, sintetiza.

Estas palas – con sistema Hydracrowd para eliminar la necesidad de cambiar los cables de empuje y recojo – integran sistemas de información para monitorizar en tiempo real y a distancia la salud, la operación y la performance de cada pala.

“Además, podemos mencionar la serie 6000 de palas hidráulicas CAT, que cuentan con un sistema de rodillos inferiores sellados que elimina el sistema de lubricación centralizado”, añade la empresa.

**Perforadora de gran envergadura**

Para optimizar los ratios de penetración en perforación y nivelación, las perforadoras rotativas de gran envergadura CAT “incorporan sistemas automáticos que adaptan los parámetros de trabajo del equipo, de acuerdo con las condiciones del terreno”.

“Asimismo, cuentan con la opción del control remoto para el desplazamiento del equipo en zonas de riesgo”, subraya Ferreyros.

**Camión 797F, cuenta con filtro de auto limpieza y centrífugo.**





# SOMOS UNO DE LOS 3 PRINCIPALES MAYORISTAS PRIVADOS DE COMBUSTIBLE DEL SECTOR MINERO.

Atendemos a más de 800 clientes con combustibles líquidos, gas licuado de petróleo (GLP), gas natural comprimido (GNC) y lubricantes a nivel nacional, entre estaciones de servicio e industrias.

-  Brindamos combustibles de la más alta calidad con aditivos de Lubrizol.
-  Gestionamos el transporte con las políticas más exigentes de seguridad.
-  Ofrecemos un servicio integral de operación de estaciones en minas.
-  Contamos con amplia experiencia en desarrollo de proyectos de infraestructura e ingeniería.
-  Brindamos un excelente servicio post-venta reconocido en el mercado.
-  Estamos comprometidos con la Responsabilidad Social y Ambiental en las localidades donde operamos.

---

Nuestra Red de Estaciones de Servicio AVA a nivel nacional, brinda el más alto nivel de atención y calidad.

---





El segmento de maquinaria pesada para la minería de cielo abierto es bastante atractivo e importante para cualquier empresa que decida apostar en grande. Y eso lo sabe muy bien Ipesa, compañía con 40 años de trayectoria y que se ha propuesto elevar su participación en un 20% adicional en este mercado para el 2019.

Una de sus principales cartas de presentación son las excavadoras 210 GLC y 350 GLC, de 21 y 35 toneladas, respectivamente. Considerados como las excavadoras de “mayor torque de giro y potencia hidráulica”, estos equipos ofrecen 68 kNm y 159 HP, así como 120 kNm y 271 HP, en ese orden.

Por su parte, en la familia de cargadores frontales, resaltan los de 15, 18 y 25 toneladas, siendo este último el 744 K, uno de los cargadores “más fuertes y con los menores tiempos de ciclo de trabajo del mercado”. Además, “pueden mover cualquier tipo de material en el menor tiempo y a un bajo consumo de combustible”.

Asimismo, destacan los bulldozers 850J y 1050K, con potencias de 205 HP y 350 HP, así como una hoja topadora de 5.57 m<sup>3</sup> y 9.70 m<sup>3</sup>. Su principal virtud – según comenta Ipesa – es la transmisión hidrostática que posee, logrando un control de velocidad “infinitamente variable” y giros de 360° en su propio eje.



La excavadora 210 GLC ofrece un torque de 68 kNm y una potencia de 159 HP.

**Motor John Deere**

Cada equipo expuesto en el portafolio de Ipesa está ensamblando con el motor John Deere, certificado con la norma de emisiones Tier 3. Además, “su tecnología avanzada reduce la emisión de gases contaminantes, sin dejar de lado la eficiencia ni la alta productividad”.

“Todos los equipos John Deere presentan diseños especializados para aumentar la productividad, evidencia en la gran capacidad para mover material en el menor tiempo y con un consumo reducido de combustible”, comenta Javier Ugaz, Gerente Comercial de la División Construcción de Ipesa.

“Cada equipo expuesto en el portafolio de Ipesa está ensamblando con el motor John Deere, certificado con la norma de emisiones Tier 3”.



Gracias a su transmisión hidrostática, el bulldozer 1050K logra un control de velocidad variable y giros de 360°.



# EXPERTOS EN EQUIPOS

## Y ACCESORIOS *FITNESS*

- ✓ EQUIPOS DE ALTA CALIDAD.
- ✓ ASESORÍA PERSONALIZADA.
- ✓ SOPORTE Y MANTENIMIENTO.
- ✓ ALCANCE A NIVEL NACIONAL.
- ✓ CATÁLOGO COMPLETO Y DIVERSO.



**VISITA NUESTRO CATÁLOGO ONLINE**

**FITNESS**  
MARKET

MÁS DE 15 AÑOS IMPLEMENTANDO  
LAS MEJORES EMPRESAS DEL PERÚ.

📞 Oficina: 01 421-5162 / 932 108 647 ✉ [ventas@fitnessmarket.com.pe](mailto:ventas@fitnessmarket.com.pe)

🌐 [www.fitnessmarket-comercial.com.pe](http://www.fitnessmarket-comercial.com.pe) 📱 Fitness market Perú 📷 [fitnessmarketpe](https://www.instagram.com/fitnessmarketpe)

📍 Av. Guillermo Prescott #355, San Isidro - Lima



**Javier Ugaz,**  
Gerente Comercial de la División  
Construcción de Ipesa.

**Equipos esenciales**

De esta manera, agrega que los equipos de movimiento de tierra, tanto de acarreo como de carguío, son esenciales para el funcionamiento de la minería, ya sea desde la preparación de caminos hasta la operación productiva de la mina. Funciones para las cuales están hechos los cargadores frontales, bulldozers y excavadoras.

Ejemplo de lo anteriormente descrito se puede apreciar en proyectos y operaciones mineras, entre las que resaltan: Mina Justa, Quellaveco, Antamina, Las Bambas, Cuajone y Toquepala, Yanacocha, Cerro Corona, Cerro Lindo, Alpamarca y Pucamarca, Corihuarmi, Anabi, entre otros importantes clientes de Ipesa.

**El cliente**

Y es que, si nos referimos a clientes mineros, debemos considerar que – según Javier Ugaz – estos se caracterizan por priorizar equipos con una alta productividad; es decir, que obtengan una mayor producción con un bajo consumo de combustible, traduciéndose en una posterior reducción del costo de mantenimiento y un mínimo impacto ambiental.

“Otras de las principales características que busca un cliente son la capacidad de carga, potencia de motor, alcance y/o profundidad de trabajo, velocidad de transporte, entre otros”, argumenta el ejecutivo de la División Construcción de Ipesa.

**Postventa**

La necesidad de los clientes no solo se orienta en las características de las

maquinarias mineras, sino también en el soporte. En tal sentido, Ipesa dispone de una red nacional de posventa a largo de todo el país, con “técnicos altamente capacitados en la tecnología John Deere, así como también con un alto nivel de disponibilidad en stock de repuestos”.

“Podemos garantizar que el soporte que brinda Ipesa está presente en cada una de sus más de 16 sucursales y toda su gama de productos es para lograr la mayor confianza del cliente en John Deere”, asegura Javier Ugaz.

**Presencia**

Conscientes de que la oferta de maquinaria para minería de cielo abierto ha evolucionado de forma relevante en los últimos años, no solo en la cantidad de equipos, sino en la tecnología presente, con la hidráulica y electrónica avanzada para incrementar la productividad; Ipesa se propone estar presente en cada proyecto.

Por ello, Ipesa está “en constante comunicación con cada una de nuestras sucursales para poder concluir los procesos y participar activamente de estos proyectos”.

“La necesidad de los clientes no solo se orienta en las características de las maquinarias mineras, sino también en el soporte”.



Por su parte, la excavadora 350 GLC resume 120 kNm de torque y 271 HP de potencia.





**FT Capital, una ayuda para hacer negocios**

Más de 2000 empresas ya confiaron en nosotros

## Adelanta el cobro de tus facturas para hacer crecer tu negocio

Obtén liquidez inmediata con el factoring de FT Capital



Liquidez inmediata con precios competitivos



El anticipo del cobro no constituye una deuda financiera



Externaliza su cobranza



Amplia la capacidad de financiamiento



**Casa Matriz:** Amador Merino Reyna 281,  
piso 6, San Isidro, Lima



(01) 390-2644



Jacinto Ibañez 315, Of D.208 A  
(recinto emp. Megacentro), Arequipa



(054) 309567



Jr. Independencia 467  
Of. 302 B, Trujillo



979395006



**Jorge Carrera,**  
Gerente de Producto para  
Minería de Superficie.

**KOMATSU MINING**

Komatsu Mining es un actor siempre presente en el mercado de grandes maquinarias para la minería de tajo abierto, y eso se comprueba por sus aspiraciones comerciales bien definidas: colocar seis equipos en 2019, tales como las palas, perforadoras y

cargadores frontales.

“Esto representa un crecimiento del 10% en la flota actual de Perú”, determina Jorge Carrera, Gerente de Producto – Minería de Superficie.

Asimismo, el especialista revela que la empresa está evaluando participar en cuatro proyectos mineros de tajo abierto: La Granja, Tía María, Zafranal y Los Chancas. “Ya hemos tenido un primer acercamiento”, indica.

Se debe tener presente que estos cuatro proyectos representan una inversión conjunta superior a los US\$ 10 mil millones, un cuantioso monto en el que, seguramente, habrá una fracción importante para la compra o alquiler de maquinarias pesadas.

**Costos y productividad**

Sobre este último aspecto, Jorge Carrera señala que, actualmente, los procesos de compra o alquiler de maquinaria “están orientados a escoger el equipo con menor costo operativo, inclusive por sobre el costo de capital, el cual, en muchos casos, no representa un gran porcentaje del costo final de vida de la maquinaria”.

Asimismo, menciona que otro factor muy importante es el nivel de

“La tecnología está vinculada directamente con la producción y costos; mientras que la seguridad debe ser inherente a cualquier proceso”.

productividad que ofrece cumplir la máquina, ya que, finalmente, “la productividad de la máquina es la que justifica su compra o alquiler”.

Y refiriéndose precisamente a la productividad, destaca que Komatsu Mining, a través de su portafolio P&H para la minería de superficie, sorprende al mercado con dos equipos: la pala 4800XPC-AC y la perforadora 77XR, dos nuevas apuestas de la empresa. ¿Qué características las convierte en sus principales atracciones?



La pala P&H 4800XPC es capaz de cargar en solo 03 pases camiones de 400 toneladas cortas.





**Aisladores Tipo Estación  
desde 115KV hasta 500 KV**

## **MATERIALES Y EQUIPOS PARA DISTRIBUCIÓN Y TRANSMISIÓN ELÉCTRICA**



**Aisladores Poliméricos de suspensión  
Desde 15KV hasta 500 kv**



**Accesorios de Alta Tensión**



**Equipos de Protección**



**Accesorios para  
Ensamble de Aisladores**

Mz. G1 Lt 5 Parque Industrial de Villa El Salvador,  
Villa El Salvador, Lima - Perú  
Telfs.: +51(1) 287-9911 / +51(1) 287-3533 / **Directo:** +51(1) 287-8432

**E-mail:** [eldetalle@eldetallesrl.com](mailto:eldetalle@eldetallesrl.com) /  
[ventas@eldetallesrl.com](mailto:ventas@eldetallesrl.com) / [jcaballero@eldetallesrl.com](mailto:jcaballero@eldetallesrl.com)

**Web:** [www.eldetalleperu.com](http://www.eldetalleperu.com)





Asimismo, cabe resaltar que la perforadora P&H 77XR ostenta una mejora del 12% en el tiempo del ciclo de perforación.

“Komatsu Mining, socio estratégico de gigantescas operaciones mineras en Perú, ha posicionado la marca P&H en Antamina, Antapaccay, Cerro Verde, Cuajone y Toquepala, Las Bambas y Toromocho, principalmente”.

La perforadora P&H 77XR logra una mejora en TCO de alrededor del 20%, comparada con el resto de la competencia.

### Pala y perforadora

“La pala 4800XPC es el equipo de carguo de mayor capacidad en el mercado, capaz de cargar en solo 03 pases camiones de 400 toneladas cortas, como el camión Komatsu 980E; esto representa un incremento del 20% en la productividad comparada con una pala 4100XPC-AC con costos de operación muy similares”, distingue Jorge Carrera.

Sobre la perforadora 77XR, comenta que esta “logra una mejora en TCO de alrededor del 20%, comparada con equipos similares de la competencia, con una mejora del 12% en el tiempo del ciclo de perforación”. Este equipo opera entre diámetros de 7 7/8” y 10 5/8”, y puede ser configurada para perforación rotativa y DTH, o alimentación Diesel o eléctrica.

Más allá de los costos y la productividad, el Gerente de Producto –Minería de Superficie también resalta otros dos aspectos: la tecnología y la seguridad. La primera está vinculada directamente con la producción y costos; mientras que la segunda debe ser inherente a cualquier proceso.

### Evolución de la oferta

Sin duda, lo descrito anteriormente refleja que la oferta de maquinaria pesada para la minería de cielo abierto ha avanzado muchísimo, pero no solo

en cuanto a los costos, producción, tecnología y seguridad, sino también en las dimensiones.

“Mientras más pequeño es el equipo, mayor cantidad de fabricantes en el mercado; y mientras más grande, esta oferta se reduce. Por ejemplo, en el caso de una pala eléctrica de cable – la maquinaria más grande de una mina – solo existen dos jugadores relevantes en el mercado mundial capaces de ofrecer este tipo de producto”, analiza Jorge Carrera.

### Reconocido mundialmente

Justamente, uno de esos jugadores es Komatsu Mining, cuyos equipos P&H “son reconocidos mundialmente por su robustez y calidad”. A ello se suma que la empresa es propietaria del Centro de Servicios La Joya, central de operaciones ubicada estratégicamente en Arequipa, y en la que se realiza la reparación de componentes, tolvas de camiones y overhauls tanto de sus equipos como los de la competencia.

“Sumado a esto, todos nuestros equipos son ofrecidos con soporte dedicado en mina de entre 6 a 12 meses sin costo alguno para el cliente”, añade.

Komatsu Mining, socio estratégico de gigantescas operaciones mineras en Perú, ha posicionado la marca P&H en Antamina, Antapaccay, Cerro Verde, Cuajone y Toquepala, Las Bambas y Toromocho, principalmente.







Estructura espacial de polideportivo



Instalación de flujómetro



Fabricación de vessel



Estación de disipación de energía



Planta de tratamiento de aguas ácidas



Planta de filtración de relaves



Ingeniería,  
Fabricación  
Metalmecánica,  
Obras Civiles y  
Montaje Electro  
Mecánico

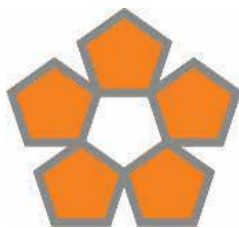

**PENTATECH**  
*Ingeniería y Construcción*

**PENTATECH CONSTRUCCION S.A.C.**

Calle 8 de Octubre 271, Oficina 302 Miraflores, Lima 18 - Perú

**Telf:** (511) 440 2206 / **Cel:** 992 778 607 / **E-mail:** proyectos@pentatechsac.com

[www.pentatechsac.com](http://www.pentatechsac.com)





El camión minero T 284, de 400 toneladas, es utilizado actualmente en minas de tajo abierto a gran altura.



Liebherr es un protagonista conocido a nivel mundial, ya que sus siete décadas de trayectoria la posicionan como uno de los fabricantes líderes de maquinaria pesada para los sectores construcción y minería.

Al consultársele por las particularidades del portafolio corporativo, el Gerente de Ventas de la División Minería, Carlos Ballesteros, responde que, dentro de los camiones de alto tonelaje, “destaca el modelo T284 (de 400 toneladas), utilizado hoy en minas a rajo abierto de gran altura”.

Sobre el camión, indica que, al ser el más liviano dentro de su categoría, “genera que la relación de tonelada transportada versus el consumo de combustible sea óptima, repercutiendo en el costo por tonelada, sumado a la mayor velocidad en pendiente cargado, todos estos atributos generan que la productividad de los camiones Liebherr sea máxima”.

Asimismo, en la gama de palas, agrega que resaltan los equipos desde las 800 toneladas, los cuales “permiten cargar los camiones de forma óptima en el proceso”.

“Liebherr destaca por su ingeniería de integración vertical y por su política de

hacer equipos rápidos y productivos con un mínimo de consumo de combustible, repercutiendo positivamente en el TCO (Costo Total de Propiedad)”, aclara a la Revista Rumbo Minero

### Presentes en Quellaveco

Adicionalmente, otra de las soluciones de la empresa son las excavadoras, las que – a decir de Carlos Ballesteros – son famosas por su versatilidad para su mantenimiento, velocidad y menor consumo de combustible, robustez y versatilidad en los puntos de carguío.

“Actualmente, tenemos dos excavadoras nuevas que llegaron para el proyecto Quellaveco. Como proyección en el corto plazo, ingresarán al mercado nuestros camiones eléctricos de 400 toneladas, modelo T284, que trabajarán en las operaciones más importantes del país”, asevera el gerente de Ventas de la División Minería.

Ahora, si bien el enfoque central de Liebherr es ubicarse en las grandes operaciones mineras de Perú, eso no significa que la empresa no esté evaluando proyectos de dimensiones diferentes.

“No queremos dejar ningún (proyecto) sin visitar y así presentar nuestra cartera de equipos”, remarca Carlos Ballesteros.

### Devenir de las maquinarias

Como lectura del devenir de las maquinarias para la minería de rajo abierto, Carlos Ballesteros considera que “los equipos han evolucionado a ser cada vez más grandes y cada vez más eficientes, integrando variables importantes como la de ser amigables con el medio ambiente, produciendo más en menos tiempo y optimizando el uso de combustible”.

En tal sentido, ejemplifica que los equipos de transporte y carguío, en particular las excavadoras hidráulicas y los camiones que Liebherr fabrica y comercializa, “son de vital importancia en el proceso minero, dada su capacidad y performance, que definen la producción total de material movido, tanto lastre como mineral, y son responsables de la mayor proporción del costo operacional en una operación a cielo abierto”.

### Costos

Respecto a los costos, el gerente de Ventas de la División Minería enfatiza

que una apropiada selección de equipos define el capex, el costo unitario y finalmente el TCO, durante el período de vida de la mina debido a la larga vida útil de los equipos.

“El cliente minero prioriza un equipo que sea seguro, ergonómico y confortable para el operador, así como también equipos que sean amigables con el medio ambiente, con una baja huella de carbono y que sean capaces de producir al menor costo por tonelada”, destaca.

### Acompañamiento al cliente

A modo de síntesis, subraya que el compromiso de Liebherr es acompañar al cliente minero desde el inicio, para lo cual la empresa pone a disposición todo un plan de acción relacionado con la adecuada entrega de servicios y componentes.

“No obstante, ello, Liebherr Perú tiene, dentro de su estructura, (el objetivo de) desarrollar nuevas instalaciones que permitirán un flujo más rápido de trabajo”, declara Carlos Ballesteros, quien, además, comenta que la operación de la empresa recién comienza en el mercado peruano, razón por la cual su expectativa es de crecimiento constante.

“Estamos seguros de que lo equipos Liebherr tendrán un buen desempeño en la operación y rápidamente podremos tomar una buena posición en el mercado junto con nuestros competidores”, resalta el gerente de Ventas de la División Minería.



La pala R9800 resalta una capacidad de 800 toneladas, permitiendo optimizar el proceso de carga hacia los camiones.





# DIVISIÓN SERVICIOS MINEROS

## ITALMECAN

» LÍDER EN SERVICIO INTEGRAL  
DE EQUIPOS DE CHANCADO



Direc.: Av. Argentina 1659 Callao - Perú  
Telf.: (511) 614-4200  
Fax: (511) 465-4891

E-mail: [italmecan@italmecan.com](mailto:italmecan@italmecan.com)  
[ventas@italmecan.com](mailto:ventas@italmecan.com)  
[www.italmecan.com](http://www.italmecan.com)



Edmund Egg Noche,  
Gerente General  
de SK Rental.

### Propuesta de valor

Consciente de que el mercado es amplio, SK Rental ha fijado los límites de su participación con una propuesta de valor sobre el resto de la competencia: mantener la flota con menos de 6,000 horas de operación y de última tecnología, y con un soporte que maximiza la disponibilidad de sus equipos, permitiendo a sus clientes cumplir con los plazos y costos.

“El arriendo de maquinaria es competitivo y una alternativa a la compra de activos por parte de las mineras, constructoras o subcontratistas; en especial cuando los equipos son requeridos por un corto plazo, entre 3 y 18 meses”, acentúa el ejecutivo.

### Factor ambiental

Y si bien la alta productividad y bajo costo son una constante de competitividad en el sector minero, el cliente también se preocupa por el factor ambiental. Al respecto, Edmund Egg argumenta que, desde el punto de vista de emisiones, “los equipos de SK Rental son de última generación y cumplen con altos estándares de sostenibilidad, lo que asegura un óptimo consumo de combustible y reducción de emisiones”.

### SK RENTAL

Motivada por el crecimiento de la demanda de maquinaria para el movimiento de tierra y compactación, a razón de la activación de grandes faenas como Quellaveco y Mina Justa; la empresa SK Rental anticipa una inversión de US\$ 7,5 millones para este año, con el propósito de darle un nuevo cariz a su portafolio de maquinaria pesada.

Precisamente, Edmund Egg Noche, Gerente General, comenta que el destino de los US\$ 7,5 millones será para renovar la maquinaria utilizada en las minas de tajo abierto, siendo el caso de las excavadoras, retroexcavadoras, tractores, motoniveladoras y rodillos compactadores.

Esta auspiciosa apuesta corporativa cuenta con el respaldo de Quellaveco y Mina Justa, megaproyectos anunciados en 2018, y en los que SK Rental viene participando.

“Paralelamente, estamos licitando a través de subcontratistas en los proyectos Pampa de Pongo, Quecher Main, Corani, entre otros”, comparte Edmund Egg, quien en las siguientes líneas comenta el giro comercial de la empresa.

“Estamos presentes en el mercado como un arrendador de equipos de movimiento de tierra y equipos industriales. Principalmente participamos en las etapas de construcción de proyectos, ampliaciones y en la operación para trabajos auxiliares y/o de mantenimiento”, informa.

SK Rental prevé invertir US\$ 7,5 millones para renovar la maquinaria utilizada en las minas de tajo abierto.





# SOLDAMUND

de todo para soldar y cortar



"LA MARCA LÍDER CON LA MEJOR EMPRESA PERUANA DE SOLDADURA"



VENTA • ENTRENAMIENTO • SOPORTE TECNICO • GARANTÍA



**SOLDAMUND**  
de todo para soldar y cortar

**Miller**

**HOBART**  
FILLER METALS

**#UNASOLDAFUERZA**

**SEDE LIMA**

AV. LUIS BRAILLE 1227  
(01) 337-0737 / 337 0870  
(+51) 998 331 480  
CERCADO DE LIMA

**SEDE AREQUIPA**

CA. ANDRÉS MARTÍNEZ 313  
(054) 233 891 / 234 562  
(+51) 994 279 018  
URB. VALLECITO - AREQUIPA

**SEDE TRUJILLO**

CA. LAS POMAROSAS 347  
(044) 543 064  
(+51) 970 900 810  
TRUJILLO

**SEDE PIURA**

AV. GRAU 1304  
(073) 32 21 07  
(+51) 950 038 745  
PIURA

**SEDE CHIMBOTE**

AV. FRANCISCO BOLOGNESI 238  
(043) 327 805  
(+51) 980 090 732  
CHIMBOTE

[WWW.SOLDAMUNDOPERU.COM](http://WWW.SOLDAMUNDOPERU.COM)



Así como la excavadora en Toquepala, un tractor del portafolio de SK Rental participa en la mina Corihuarmi.



“Normalmente, las faenas mineras exigen certificado de control de emisiones para los equipos que alquila, lo cual cumplimos cabalmente”, afirma.

**Soporte a la medida**

A fin de asistir constantemente al sector minero, la empresa SK Rental – con 14 años en el mercado – estructura sus operaciones a través de tres sucursales a nivel nacional, cada una con talleres, almacenes y personal capacitado.

“Para el caso de faenas mineras, diseñamos en función del volumen de equipos arrendados un soporte a medida, lo que incluye principalmente personal administrativo y técnico en obra, camionetas, almacenes con stock de repuestos y consumibles de alta rotación, entre otros”, describe Edmund Egg.

Y no solamente ello, ya que, al mantener como arrendadores varios equipos del mismo modelo y características, SK Rental puede recurrir a la extracción de componentes de equipos para dar una respuesta rápida y eficaz cuando así se requiera.

“En el extremo, podemos cambiar un equipo en caso la falla sea no reparable en faena”, indica.

**Activa participación**

Es válido destacar que los equipos de SK Rental – según Edmund Egg – son sometidos a inspección y certificación formal por el cliente o algún ente designado por este, lo cual “asegura que los equipos sean despachados en óptimas condiciones y según requerimiento específico”.

Quizá estas sean las razones del porqué, hasta la fecha, SK Rental haya ganado una activa preponderancia en el mercado de las maquinarias pesadas para la minería a tajo abierto. Quellaveco, Mina Justa, Toromocho, Antamina, Las Bambas, Constanca, entre otros, son algunos de sus principales testigos.

“SK Rental puede recurrir a la extracción de componentes de equipos para dar una respuesta rápida y eficaz cuando así se requiera”.



SK Rental se mantiene vigente en diversas unidades mineras de Perú, siendo una de ellas Toquepala, donde la empresa ha colocado un sinfín de equipos.



# SERMICON S.R.L.

## CONSIGUE LA CERTIFICACIÓN DE CALIDAD ISO 9001



**SERMICON S.R.L.**

SER. MEC. INDUST. HNOS. CONDO S.R.LTDA

**Servicios Mecánicos Industriales Hnos. Condo S.R.L. (SERMICON S.R.L.)** es una empresa cusqueña, ubicada en la provincia de Espinar, con más de 20 años de experiencia brindando servicios de calidad en obras y proyectos civiles, eléctricos, metalmecánica, sistemas geosintéticos y tuberías HDPE en el sector minero e industrial para entidades públicas y privadas.

Con el objetivo de consolidar y expandir sus horizontes comerciales y -tras una rigurosa evaluación- SERMICON S.R.L. obtuvo la Certificación Internacional de Calidad ISO 9001:2015 al cumplir con los requisitos de la norma, según la auditoría de Certificación por NQA Latam S.A.C. y acreditada por UKAS Management Systems.

Este logro fue posible gracias al cofinanciamiento del "Programa Innóvate Perú" del Ministerio de la Producción (PRODUCE), a través del Concurso de Mejora de la Calidad.

El gerente general de SERMICON S.R.L., Eulogio Condo Puma-chara, sostuvo que la certificación es un logro muy importante, la cual ha contribuido a cumplir estándares relacionados a las características de sus servicios y cómo afrontar diversas prácticas que exige la normativa para el control de los procesos.

"El haber logrado esta certificación nos tiene muy satisfechos porque es un trabajo que significó el cumplimiento de una serie de metas durante diez meses y un permanente compromiso de todos nuestros colaboradores, donde cada uno desde su ámbito han aportado al cumplimiento de estas metas", señaló el ejecutivo.

Destacó también el hecho que SERMICON S.R.L. es la primera organización en Espinar en certificarse con la norma ISO 9001:2015, afirmando que "estamos muy contentos de ser un referente para las demás organizaciones en Espinar en cuanto a la certificación de la norma ISO 9001:2015".

Con esta certificación, SERMICON S.R.L. mantendrá un sistema de gestión de calidad activo y, a la vez, reforzará el compromiso con sus clientes, optimizando sus procesos y procedimientos que permanentemente son auditados para persistir con su enfoque de Mejora Continua a todo nivel.

El equipo de SERMICON S.R.L., comprometidos con el plan estratégico de la empresa, tiene proyectado ingresar a nuevos sectores, con la finalidad de asegurar el crecimiento sostenible en penetración y participación del mercado; así también, tiene proyectado la implementación y certificación de las normas ISO 14001 (Gestión Ambiental) e ISO 45001 (Gestión de Seguridad y Salud en el Trabajo) para los próximos años.





## Cilindros Hidráulicos

# MECANISMO QUE GENERA ENERGÍA

La fuerza y la continuidad con la que trabajan las maquinarias en operación minera dicen mucho de sus componentes, entre ellos el cilindro hidráulico, que es un mecanismo que consta de un cilindro dentro del cual se desplaza un émbolo o pistón y que transforma la presión de un líquido en energía mecánica. Revisemos, a continuación, sus características y la oferta existente en el mercado.

**A**ntes de conocer al detalle las características y el funcionamiento, desglosemos de dónde vienen las palabras cilindro e hidráulico, siendo la primera proveniente del latín "cylindrus" y se aplica a un tubo en que se mueve el émbolo de una máquina; mientras que, el segundo viene del latín "hydraulicus" y hace referencia a un dispositivo que se mueve por medio del agua u otro fluido.

En cuanto a sus partes, el cilindro hidráulico consiste básicamente en dos piezas: un cilindro barril y un pistón -o émbolo móvil- conectado a un vástago. El cilindro barril, con forma de un tubo, tiene una superficie interior pulida y está cerrado por los dos extremos.

En cuanto al pistón, es una pieza cilíndrica maciza que se mueve alternativamente en el interior del cuerpo del cilindro hidráulico, primero desplazándose para ejercer una fuerza al vástago y después para recibir de éste la fuerza necesaria para moverse en sentido contrario.

Además, divide el interior del cilindro en dos cámaras: la cámara inferior y la cámara del vástago.

Finalmente, el vástago es una barra acoplada al émbolo, que efectúa el

movimiento alternativo de ida y regreso. Como complemento podemos mencionar a los cabezales, boquillas y horquillas.

### Funcionamiento y uso

Con lo anterior, podemos afirmar que los cilindros hidráulicos son actuadores mecánicos usados para dar fuerza a través de un recorrido lineal.

Pero, ¿de qué manera obtienen la fuerza? Lo común es que provenga de algún fluido hidráulico presurizado, conocido como aceite, que llega a través de una manguera y penetra en la cámara del cilindro.

Así, la presión hace que se desplace el émbolo empujando el vástago (barra), el cual aplica una fuerza al elemento que se desea mover. Para el retroceso del émbolo se corta la presión de entrada y el líquido retrocede por la manguera.

En la práctica, los cilindros hidráulicos tienen muchos usos como, por ejemplo, el elemento cilindro-pistón de un motor; los gatos hidráulicos y las prensas; pero, en este caso nos referimos al tipo de dispositivo que se emplea en numerosas máquinas para generar una fuerza que mueve una pieza o un mecanismo, generalmente por el principio de la palanca.





# CALPLAST

ESPECIALISTA EN TUBERÍA DE POLIETILENO



### Fabricación:

Tubería HDPE desde 16 hasta 710 mm en normas ISO, ASTM y API  
Manguera LDPE desde 16 mm • Accesorios Segmentados (HDPE)  
Tubería HDPE especial • Carretes (Spools)

### Comercialización:

Accesorios de Compresión (PP) • Uniones Mecánicas

### Servicios:

Termofusión • Electrofusión

### Aplicaciones:

Minería, Pesca, Agricultura, Saneamiento (Sedapal), Gas e Industria en General  
Rotulado Hot Stamping (bajo relieve) para trazabilidad permanente



/calplastperu



/calplast



### Dirección:

Av. Maquinarias 2021 Urb. San Remo - Lima 1 - Perú

### Central:

+(511) 336 8212

### Email:

ventas@calplast.com.pe

### Web:

www.calplast.com.pe

Así, en minería, por lo general son muy requeridos en maquinarias de la llamada línea amarilla o en todo aquel equipo que permita accionar su funcionamiento por medio de un cilindro.

Como ejemplos del uso de cilindros hidráulicos tenemos los empleados en el sistema de levante de tres puntos de los tractores, en los brazos delanteros de los bulldóceres y que sirven para elevar y bajar la cuchara o cuchilla, para abrir y cerrar los alerones en las asperjadoras, y muchos otros usos similares.

### Simple y de doble efecto

Por su forma de accionamiento podemos decir que hay cilindros hidráulicos de simple efecto o de doble efecto. Para el caso del primero, el líquido a presión entra solo por la parte trasera de la cámara del cilindro y el retroceso del émbolo se produce por la fuerza de gravedad o la acción de una fuerza contraria cuando se libera la presión del líquido.

Mientras que, en el caso del cilindro de doble efecto, el líquido a presión entra por la parte trasera de la cámara del cilindro y el retroceso del émbolo se produce por la entrada de líquido a presión por la parte delantera de la cámara del cilindro, mientras se libera la presión.



El 1 de Julio del 2017 Bosch Rexroth S.A.C. inició sus actividades en el Perú, ofreciendo la gama completa de productos Rexroth, aplicados en sistemas hidráulicos y de automatización industrial.

Además de poner a disposición un equipo de trabajo abocado a desarrollar proyectos para la minería e industria y atención comercial a nivel nacional, contamos con un centro de servicio dedicado a realizar reparaciones y mantenimientos bajo la normativa de calidad mundial Rexroth.

Uno de esos productos son los cilindros hidráulicos, los cuales poseen características capaces de soportar todo tipo de ambiente agresivo y elevar el rendimiento en condiciones duras de las maquinarias.

Al respecto, el vocero de Bosch Rexroth, detalla que cuentan con cilindros "estándar" o de "catálogo", con diámetros



El portafolio de Bosch Rexroth abarca cilindros "estándares" o de "catálogo" con diferentes diámetros de émbolo y carrera de cilindros.

## En cuanto al mercado de los cilindros hidráulicos, desde la compañía detallan que existe un nuevo concepto denominado cilindro "plug", que resulta ser autosuficiente.

de émbolo de 0 a 320 mm y carrera de cilindro hasta de 6 metros; cilindros largos con diámetro especiales, émbolos de 200 a 1500 mm y con carreras de hasta 24 metros.



Enzo Canale, desarrollador de negocios de Bosch Rexroth.

Completando su portafolio, la firma señala que provee cilindros hechos a "medida" de la necesidad del cliente con todas las opciones de revestimiento de vástago, además de la incorporación de sistemas de medición de carrera "Smart" (documentación CIMS) e integración de funciones de seguridad (finales de carrera, dispositivo de bloqueo, etc.).

"Es verdad que en nuestros cilindros tenemos incorporada tecnología madura, con estándares y certificaciones, como la ISO 6022 y DIN 24333, pero, además, siempre estamos desarrollando nuevas tecnologías en capas de recubrimiento para vástago, como es el Bosch Rexroth Enduroq el cual tiene en alta resistencia frente a ambientes agresivos; o, nuevos sellos, como el V-Seals bi partido (fácil a intercambiar)", revela el entrevistado.

En cuanto al mercado de los cilindros hidráulicos, desde la compañía detallan que existe un nuevo concepto denominado cilindro "plug", que resulta ser autosuficiente.



# Soluciones GTM para el mercado de Minería



**GTM**, la mayor distribuidora independiente de productos químicos de Latinoamérica, ofrece soluciones químicas integrales, innovadoras y específicas para cada cliente en el mercado de minería. Contamos con especialistas técnicos metalúrgicos, un laboratorio metalúrgico especializado, profesionalismo en el servicio y eficiente cadena de suministro.

## Valor agregado a las operaciones de nuestros clientes:

- Mejora de la recuperación
- Mejora de la performance metalúrgica
  - Optimización del uso de reactivos
- Continua investigación de productos para la mejora de resultados

## Nuestro portafolio de productos:

- Cianuro
- Aditivos para shotcrete
- Aditivos para el control de polvo
- Antincrustrantes
- Ayudas filtrantes
- Colectores para la flotación de cobre
- Colectores para la flotación de minerales polimetálicos
- Dispersantes de arcilla y talcos
- Espumantes
- Emulsificantes

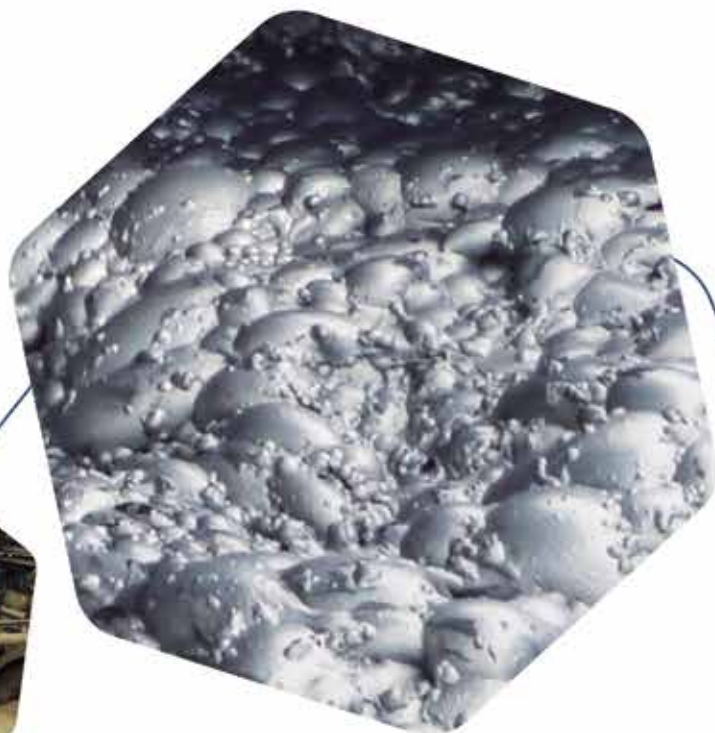



La firma provee cilindros hechos a medida de la necesidad del cliente, con todas las opciones de revestimiento de vástago, entre otras cualidades.

Así, en el sector minero, Bosch Rexroth está presente en el aftermarket de equipos mineros de tajo abierto y underground, y busca posicionarse en diferentes hidroeléctricas.

**Eficacia en operación**

De acuerdo al vocero oficial de Bosch Rexroth, tanto los cilindros estándar como los especiales ofrecidos al mercado brindan una serie de ventajas en términos de optimización de precio, calidad y vida útil.

**INNOVACIONES O TECNOLOGÍAS EN CILINDROS BOSCH REXROTH**

- Capa de revestimiento de vástago Enduroq
- Sistema de medición de posición CIMS Smart
- Diferentes sellos, como el tipo V-Seals bi-partido o los de baja fricción
- Cilindros autosuficientes (plug Cylinder)



Así, gracias a la capacidad de la firma de producir fuerzas muy grandes en poco espacio, ofrece en una hidráulica compacta densidad de poder a los cilindros.

“Nuestros cilindros son robustos, trabajan con alta frecuencia y con alta precisión de posición y de esfuerzo. Además, es un producto muy seguro, ya que la hidráulica protege la mecánica de las sobrecargas, limitando la presión”, indica el vocero.



Bosch incorpora tecnología en sus cilindros, como el recubrimiento para vástago Bosch Rexroth Enduroq o los nuevos sellos V-Seals bipartido.





NUESTRO CONOCIMIENTO  
DEL PRODUCTO ES LA  
GARANTIA DE SU COMPRA



## CONSORCIO EG PERU S.A.C.

**Empresa especializada en suministro y soluciones eléctricas  
para la Minería, Industria y Construcción**

**DISTRIBUIDOR AUTORIZADO**



**TOSHIBA**  
TOSHIBA INTERNATIONAL CORPORATION



**EATON**

TABLEROS DE FABRICACIÓN NACIONAL PARA MINERÍA



**SQUARE D**  
by Schneider Electric

- ▶ Componentes eléctricos de Baja y Media Tensión NEMA y IEC
- ▶ Tableros Eléctricos Importados: Panelboard, Switchboard, Switchgear y de Fabricación Nacional.
- ▶ Transformadores de Baja y Media Tensión NEMA
- ▶ Celdas Media Tensión NEMA y IEC
- ▶ Centro Control de Motores NEMA y IEC

- ▶ Drives: Variadores y Soft Starter NEMA y IEC
- ▶ Banco de Condensadores Automático y Fijo
- ▶ UPS
- ▶ Fuentes de Poder
- ▶ Automatización

OTRAS MARCAS:



CENTRAL:  
Av. Los Quechuas 108  
Urb. Salamanca - Ate - Lima

PLANTA:  
Calle 6 SubLt. A, Mz. K  
Urb. Las Vertientes de la  
Tablada de Lurin - Villa El Salvador

(511) 437-7680  
(511) 437-7677

ventas@consorcioegperu.com.pe  
ventas1@consorcioegperu.com.pe  
[www.consorcioegperu.com.pe](http://www.consorcioegperu.com.pe)



Fundada en octubre de 1986, Fluidtek es una compañía dedicada a la realización de proyectos de automatización, diseño de equipos y sistemas industriales integrando la oleohidráulica, neumática, válvulas solenoides, electrónica y electricidad para ponerlos al servicio del sector minero, energía, metalmecánica y demás industrias.

Así, la firma fabrica cilindros hidráulicos desde hace 30 años con insumos de origen europeo y fabrica unidades de presión hidráulica, usando válvulas y controles eléctrico-electrónicos para asegurar el buen uso y optimización de los movimientos en los cilindros hidráulicos.

Pero, ¿cómo se ha desarrollado la demanda? De acuerdo a Benjamin Barriga, Gerente General de Fluidtek, los cilindros hidráulicos son motores lineales que transforman la energía hidráulica en energía mecánica y, en comparación con otras soluciones, en ellos es posible mantener la fuerza y velocidad constante en todo su recorrido o variarla independientemente.

En línea con ello, y dado que las proyecciones apuntan a un mejor desempeño minero futuro, la firma espera estar presente este 2019 en el desarrollo y ampliación de los proyectos mineros en curso, toda vez que habrá una amplia oferta de cilindros hidráulicos, acompañándolos en la selección del cilindro adecuado para cada necesidad.



Fluidtek provee cilindros de diferentes diámetros y longitudes, que van desde los 25mm hasta los 600m de diámetro y carreras hasta 6 metros.

“Nuestra actividad por lo general está focalizada en la fabricación de nuevos cilindros al sector minero, energético e industrial. Los cilindros que fabricamos son para satisfacer necesidades específicas de nuestros clientes”, agrega.

**Tecnología**

Por el lado de los cilindros hidráulicos, comercializados por Fluidtek, vale explicar que los hay en diferentes diámetros y longitudes, que pueden ir desde los 25mm hasta los 600mm

de diámetro y carreras hasta 6m con las normas ISO/DIS 6020/1, ISO/DIS 6020/2 e ISO/6022.

“Fabricamos cilindros para aplicaciones específicas e incorporamos sobre ellos válvulas que aseguran su buen uso y eviten su deterioro”, destaca el CEO de Fluidtek, compañía que a sus cilindros les incorpora sensores que permiten controlar su posición y velocidad.

Además, la compañía detalla que para la selección el tamaño es importante que las empresas usuarias proporcionen

Los cilindros hidráulicos son motores lineales en los que es posible mantener la fuerza y velocidad constante en todo su recorrido o variarla independientemente.

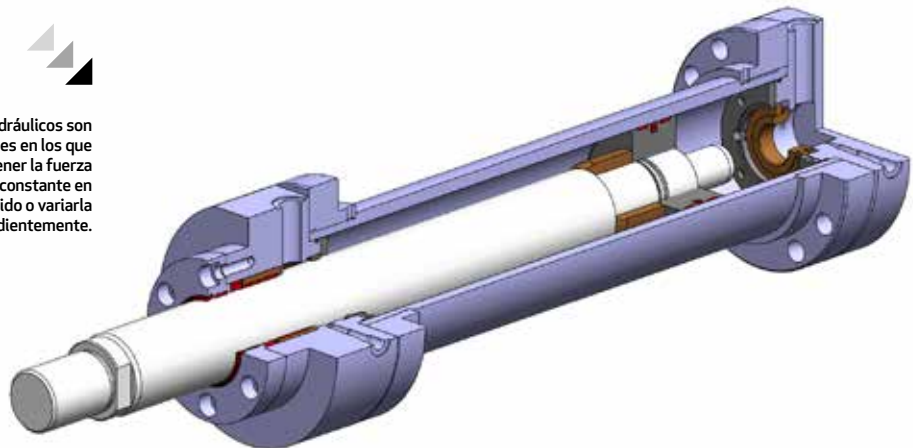



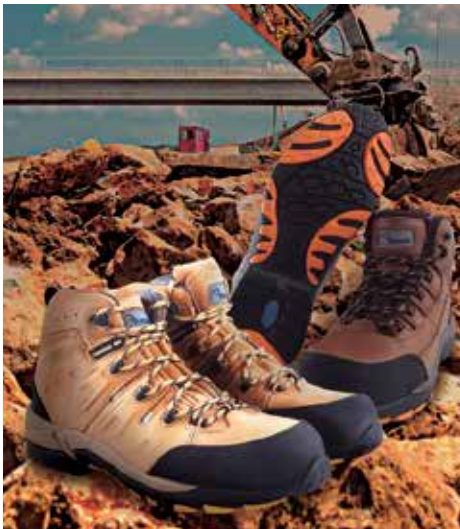

EXPERTOS EN SOLUCIONES PARA **PROTEGER** A LAS PERSONAS EN **LA MINERÍA PERUANA**



PROTECCIÓN DE LA CABEZA

PROTECCIÓN FACIAL - VISUAL

PROTECCIÓN RESPIRATORIA

PROTECCIÓN AUDITIVA

PROTECCIÓN DE LAS MANOS

CALZADO DE SEGURIDAD

PROTECCIÓN ANTI CAÍDAS

PROTECCIÓN QUÍMICA

DETECTORES DE GASES

**NUESTROS SERVICIOS DE VALOR AGREGADO:**

- Estudios de evaluación de riesgo
- Inspección de equipos de protección personal
- Reparación y mantenimiento de bloques retráctiles para trabajos en altura
- Calibración y mantenimiento de detectores de gases portátiles (MSA y Scott)
- Estudios y capacitación en señalización
- Medición de retroreflectividad
- Instalación de señales
- Entrenamientos teórico-prácticos en rescate industrial, respuesta de emergencia, acceso a espacios confinados, inspección de equipos para trabajos en altura, pruebas de ajuste para equipos de protección respiratoria y auditiva (EARfit)
- Recarga de equipos suministradores de aire
- Entrenamientos en protección contra caídas en centros de entrenamiento certificados

**SOMOS REPRESENTANTES DE LAS MEJORES MARCAS DEL MERCADO.**



ESTAMOS EN LAS PRINCIPALES CIUDADES DEL PERÚ

> LIMA > AREQUIPA > HUANCAYO > PIURA > TRUJILLO > CAJAMARCA > TALARA



UNA EMPRESA FERREYCORP



Fluidtek espera estar presente este 2019 en el desarrollo y ampliación de los proyectos mineros en curso, acompañándolos en la selección del cilindro adecuado para cada necesidad.

los datos de aplicación, tamaño de carga, tipo de carga - ya sea a tracción o compresión -, la carrera, velocidad y las condiciones de aplicación.

En cuanto a los cilindros Fluidtek, desde la compañía, detallan que son fabricados con sensores de posición, donde con un control realimentado consiguen un producto mecatrónico optimizando su automatización, el uso de la energía y la productividad de todo el sistema donde se aplica.

**Tipos**

Para la minería destinar un producto único y eficiente en el mercado marca la diferencia. Es por ello que Fluidtek afirma que sus diseños son 100% propios, fabricados en sus talleres e instalados por personal calificado.

Y es que, dadas las complejas condiciones bajo las cuales trabajan las maquinarias mineras, existen retos por afrontar para elevar el rendimiento en mina. Así, la firma presente

muchos sectores económicos y que trabaja con cuatro tecnologías: hidráulica, neumática, electrónica y automática, considera que es vital seleccionar cuidadosamente los componentes e integrarlos en los sistemas producidos.

“La correcta selección depende del tipo de carga a mover y la velocidad de desplazamiento. Los cilindros se seleccionan según la aplicación específica, el tipo de carga (jalando o empujando) y su sujeción”, señala Barriga.

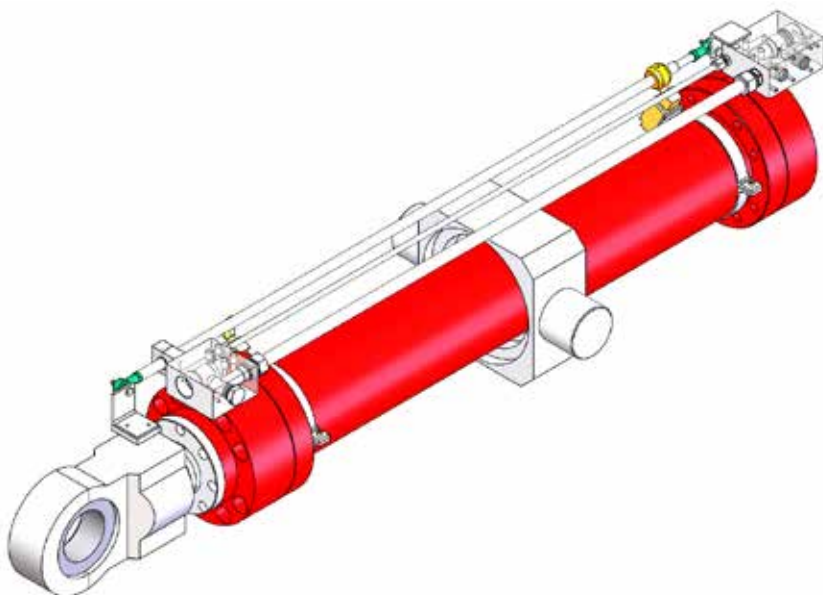

“Nuestra actividad por lo general está focalizada en la fabricación e nuevos cilindros al sector minero, energético e industrial”, revela el CEO de Fluidtek.

**SABÍAS QUE:**

Por su construcción, los cilindros hidráulicos se pueden clasificar en templados, soldados y bridados



# DE TODO PARA LOS CAMPAMENTOS MINEROS

- ▶ Camarotes
- ▶ Tarimas
- ▶ Mesas
- ▶ Sillas
- ▶ Lockers
- ▶ Escritorios
- ▶ Colchones
- ▶ Almohadas
- ▶ Sábanas
- ▶ Edredones
- ▶ Frazadas



**MAESTRANZA DIÉSEL**

Empresa que para este año tiene como meta consolidarse como especialistas en la reparación y fabricación de cilindros hidráulicos y, para ello, invierte en su taller de 5,000 metros cuadrados, desde donde atienden a sus diferentes líneas de negocio, como línea de mandos y ruedas de camiones, transmisiones y ejes, reductores, y la línea de fluidos y mecanizado.

“Apostamos por el proceso de mejora continua, ya que como política buscamos brindar un producto de alta calidad”, apunta Henry Pala, Jefe de producto de Cilindros, Ruedas y Mandos Finales de Camiones de Maestranza Diésel.

Y es que, con el fin de otorgar el máximo rendimiento de los productos de su línea, la firma realiza capacitaciones in situ y en oficinas, con representantes de las marcas ofrecidas, de acuerdo al tipo de sello o empaque hidráulico adquirido por el usuario.

“Dado que apostamos por tener el mejor costo por hora de operación del equipo donde estén nuestros cilindros, trabajamos con fabricantes, siendo que un 80% de los repuestos que ofrecemos son de importación americana y japonesa”, dice Henry Pala.

Para el sector minero, donde existe alta exigencia, la tendencia es a fabricar componentes a estándar del fabricante, de tal manera que no exista problema

**“En un 70% nos dedicamos a la reparación de componente y el 30% restante es la fabricación de los mismos”, indica el vocero de Maestranza Diésel.**



**Henry Pala,**  
Jefe de producto de Cilindros, Ruedas y Mandos Finales de Camiones.

con la modificación de las cavidades de los sellos, buscando obtener la misma operatividad del fabricante.

**CRECIMIENTO EN EL MERCADO**

Henry Pala afirma que para este año proyectan conseguir un crecimiento del 30% en las reparación y fabricación de cilindros hidráulicos.

“Tenemos trabajos realizados en Barrick y Shougang y, además, ya participamos en dos licitaciones más, una con Yanacocha y otra con Chinalco para la reparación de cilindros hidráulicos”.

**Trabajo en maquinarias**

Los cilindros hidráulicos están presentes en diversos equipos como camiones, palas, cargadores frontales, tractores o montacargas, de tal manera de buscamos el alto rendimiento de nuestras reparaciones.

La producción minera peruana registrará un repunte en el 2019 y crecerá por la entrada de nuevos



La reparación de cilindros hidráulicos resulta ser una de las tareas llevadas a cabo por Maestranza Diésel.





- **Elevadores de Cangilones (Bucket elevators)**
- **Cadenas de arrastre (Drag-Chain conveyors)**
- **Transportadores de bandejas (Pan conveyors)**
- **Alimentadores o Extractores de placas (Apron Feeder)**
- **Transportadores helicoidales (Screw conveyors)**
- **Cargadores o mangas telescópicas (Bulk material loading)**
- **Válvulas rotativas (Rotary valves)**
- **Válvulas pendulares (Single and double flap valves)**
- **Válvulas guillotinas (Slide gates)**
- **Válvulas de agujas (Rod bar gate)**
- **Válvulas desviadoras (Diverters gate)**
- **Trituradoras de doble rodillos (Roller sizers)**
- **Descargadores de camiones (Apron feeder for Truck discharge)**



**GAMBAROTTA GSCHWENDT**  
Viale Verona 200 - 38123 TRENTO, ITALY  
Ph +39 0461 920403 Web [www.gambarotta.it](http://www.gambarotta.it)  
E-mail [gambarotta@gambarotta.it](mailto:gambarotta@gambarotta.it)





La firma tiene un contrato de año y medio para el mantenimiento de la flota de camiones Komatsu 730E y flota auxiliar.



proyectos, es ahí donde empresas como Maestranza Diésel aparecen como la alternativa ideal de solución, con productos originales y servicios de alta calidad.

### DATOS:

- Pese a que la vida de un cilindro varía de una maquinaria a otra, el tiempo promedio es de 6,000 horas.
- Los cilindros hidráulicos representan el 35% de los negocios de Maestranza Diésel.

“En un 70% nos dedicamos a la reparación de componente y el 30% restante es la fabricación de los mismos”, indica el vocero de Maestranza Diésel, firma con dieciocho años en el Perú, pero que desde hace cinco años incorporó el negocio de cilindros, ruedas y mandos finales de camiones a su cartera.

En dicho punto, desde la compañía revelan que, su casa Matriz, en Chile, interviene para mejorar y certificar sus procesos, al igual que desde Perú se desarrollan nuevos productos para Colombia y próximamente para Chile, países donde tienen operaciones.

Así, por ejemplo, la firma desarrolló las reparaciones de ruedas de camiones Caterpillar para minera Cerrejón en

Colombia, así como componentes de línea amarilla, apunta Pala.

### Presencia

Maestranza Diésel tiene participación en el sector minero con importantes minas de tajo abierto del norte y del Sur del País y recientemente ganaron un contrato por un año y medio para el mantenimiento de la flota de camiones KOMATSU 730E y flota auxiliar, con una importante y líder mina de tajo abierto de oro”

“Tenemos un acuerdo con un uno de las más grandes dealer de equipos para minería en Peru para la reparación de sus cilindros de palas. Este es un caso particular, donde desarrollamos la ingeniería para darle mayor vida de operación a los cilindros”, revela Pala.

¿cómo lo realiza? Según el entrevistado redimensionan componentes y fabrican elementos como pistones y tapas para revaluar el producto final.



Maestranza Diésel participa en importantes minas a tajo abierto en el norte y sur del Perú.

### SABÍAS QUE:

Un punto variable de los cilindros son los sellos, pues de ellos depende su capacidad para soportar diferentes condiciones de operación, por eso al utilizar sellos originales y del fabricante buscamos garantizar el menor costo de hora por operación.





# Socio estratégico en la operación y proyectos!

Comprometidos con el medio ambiente y responsabilidad social

- Camionetas 4x4 doble cabina
- Camionetas cerradas
- Autos
- Buses y minibuses
- Servicio de chofer
- Traslado de personal
- Tarifas corporativas por flota de camionetas

**American**  
Rent a Car

## DIVISIÓN DE EQUIPOS LIVIANOS

OFICINA ADMINISTRATIVA

Av. Nicolás Arriola 565 Sta Catalina - La Victoria

Central:(511)631-1060

rcueva@american-rentacar.com.pe

www.american-rentacar.com

TALLER LIMA

Calle Enrique Encinas Franco 240 Sta Catalina - La Victoria

AMERICAN RENTA CAR S.A.C.

# MALLAS: MINERÍA SEGURA Y SOSTENIDA



Las mallas son un insumo que está presente en todas las operaciones mineras. Y aunque comparten una denominación general común ('mallas'), a la fecha existe una amplia variedad de ellas que está determinada por el tipo de material con el cual están elaboradas y, a partir de esto, con el uso al que están destinadas en la actividad minera. Conozcamos aquí dos de esos usos: como cerco perimétrico; y como material de sostenimiento.

**E**n minería, como en otras actividades, el uso de cercos perimétricos está relacionado a la seguridad; esto es, al resguardo y/o aislamiento de una parte o el total de una zona o determinadas instalaciones ubicadas en ella.

"El cerco perimetral es, básicamente, un sistema de seguridad cerrado que separa el desarrollo de una obra de su entorno inmediato, sea éste urbano, rural, y en nuestro caso (minería), industrial", explica Amelia Guillén, Gerente General de Mallas Electrosoldadas SAC (Maelsa), una de las empresas proveedoras peruanas más destacadas en este rubro especializado de mercado.

En cambio, el objetivo de las mallas utilizadas para propósitos de sostenimiento es servir como capa o 'manto' de soporte, con el fin de evitar el deslizamiento y/o desplazamiento de estructuras de roca y tierra removidas o perforadas como parte de las tareas de minado.

"Una malla de sostenimiento está conformada por alambres de acero convencional o de alta resistencia que se entrelazan o cruzan entre sí de forma hexagonal, romboidal o rectangular y que, como sistema activo, en combinación con pernos de anclaje, se aplica en zonas de altas sollicitaciones de esfuerzos ante eventuales deslizamientos de suelo o

desprendimientos de roca en taludes", explica Miguel Ortiz, Subgerente Comercial de Minería del Grupo TDM, una de las empresas líderes en la fabricación de estos insumos y que comercializa sus productos en el Perú y diversos países de la región.

Al respecto, cabe destacar que, en ambos casos, esos productos han experimentado una evolución notable en el tiempo, lo que para los usados en minería ha sido impulsado por la necesidad de soportar las agrestes condiciones climáticas en que se desarrollan tales operaciones.

Con ese fin, los fabricantes han introducido en ellos innovaciones





**CORPORACION MEDIOAMBIENTAL AMPCO PERU SAC**, perteneciente al GRUPO COPETROL, cuenta con más de 17 años de operación y es una EPS RS/EC-RS, líder en el tratamiento de aceites usados y combustibles contaminados, así como en la disposición final de residuos peligrosos en general.

Somos una empresa que cuenta con la certificación ambiental ISO 14001-2015, gracias a su proceso de disposición final amigable con el medio ambiente y cuidado del ecosistema.

Nuestros clientes son las principales empresas mineras, pesqueras, industriales y automotrices del país, que cumplen con la normativa vigente (LEY DE GESTION INTEGRAL DE RESIDUOS PELIGROSOS aprobado por DL1278.)

Contamos con dos plantas de tratamiento de aceites usados de motor y polímeros en desuso en Lima y dos almacenes en Trujillo y Arequipa que facilitan la operación, así como una flota de camiones y un centro de control para el monitoreo satelital.

Nuestra prioridad es la seguridad en el manejo de los residuos peligros, eliminando cualquier contingencia para nuestros clientes generadores.



Control de calidad



Planta de tratamiento



Logística de transporte

Oficina Principal  
Av. Benavides N° 1555, Oficina 603-604  
Miraflores

E-mail:  
comercial@ampcoperu.com  
comercial1@ampcoperu.com

Telf.: (511) 577-0165  
Cel.: (511) 994-627131  
(511) 994-627136

\*Residuos Peligrosos (Aceite usado, combustibles contaminados, baterías, pilas, fluorescentes, envases contenedores de ácido o mercurio).

diversas, tanto en los insumos base que sirven para su elaboración como en sus estructuras y sistemas de producción.

Como resultado de ese proceso, han logrado mejorar su resistencia, ampliar su vida útil y reducir sus requerimientos de mantenimiento, lo que adicionalmente se ha alineado a la necesidad de las empresas mineras por reducir los costos de insumos, tendencia dominante en el sector durante la última década.

A continuación, conozcamos de las dos empresas mencionadas y del portafolio que tienen para las empresas mineras.



Maelsa inició sus operaciones en Lima en 1995 y desde entonces ha ido creciendo progresivamente de acuerdo a las necesidades del mercado.

La firma empezó sus actividades con la fabricación de mallas a medida, lo que le sirvió como base para –a partir del año 1999– darle un giro a su línea de negocio que implicó no solo la extensión de su oferta a nuevos sectores de la industria sino, también, la fabricación de mallas en medidas estandarizadas. Este proceso comprendió igualmente la producción de mallas de sostenimiento, las cuales se convirtieron en su producto estrella dentro del portafolio de mallas que ofrecía al mercado.



Las mallas son un elemento clave en el ámbito de la seguridad minera.

“Este cambio abrió nuevos negocios y amplió nuestra cartera de clientes”, explica Amelia Guillén, Gerente General de Maelsa, sumándose a ella destacadas empresas del sector minero.

“Así se generaron operaciones con empresas mineras como Volcan Cía. Minera, que es nuestro cliente desde hace más de 14 años; al igual que con Southern Peaks Mining LP,

Minera Colquisiri, Minera Laytaruma, Cía. Minera San Valentín y Sociedad Minera Austria Duvaz SAC, minas pertenecientes al grupo Hochschild, entre otras”, detalla.

Y es que las mallas son importantes en el sector minero, ya “se han considerado como un medio de seguridad, resguardo y sostenimiento necesario para las operaciones”, agrega Guillén.



Maelsa posee una amplia cartera de productos para la actividad minera.



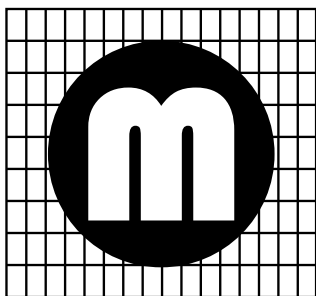

# MAELSA

MALLAS ELECTROSOLDADAS S.A.C.

[www.mallasmaelsa.com](http://www.mallasmaelsa.com)

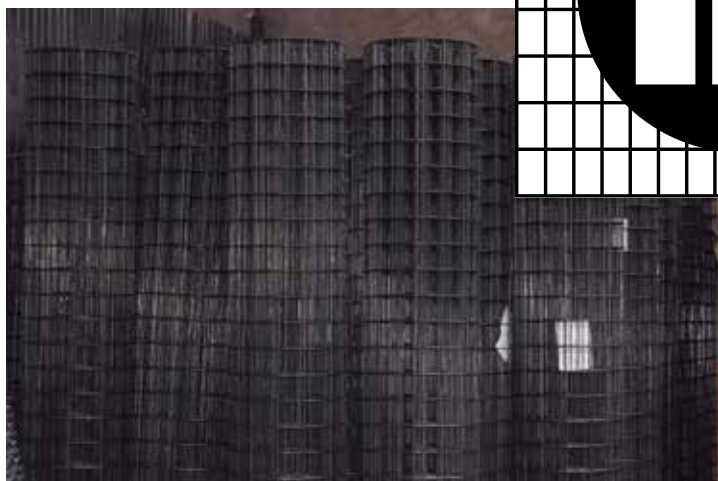
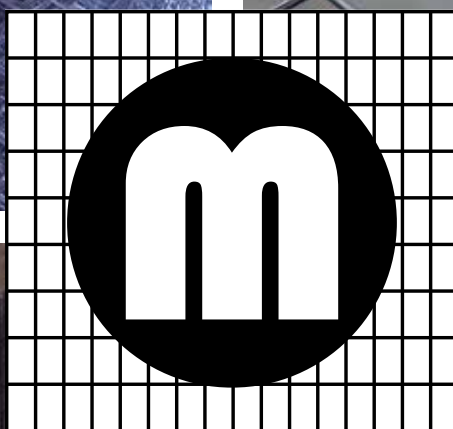
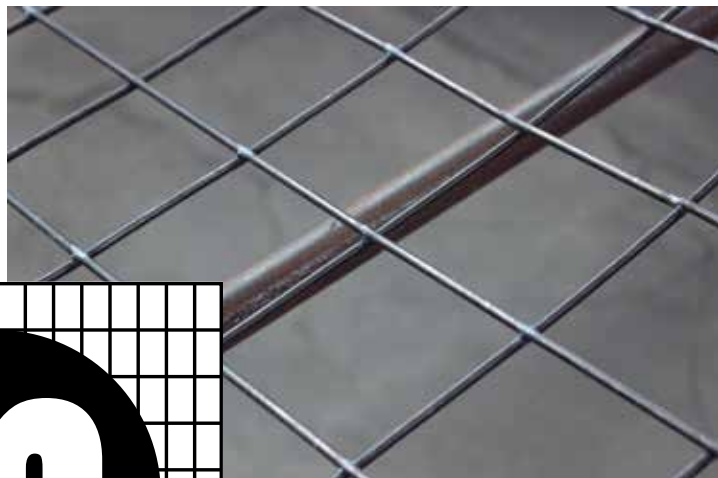
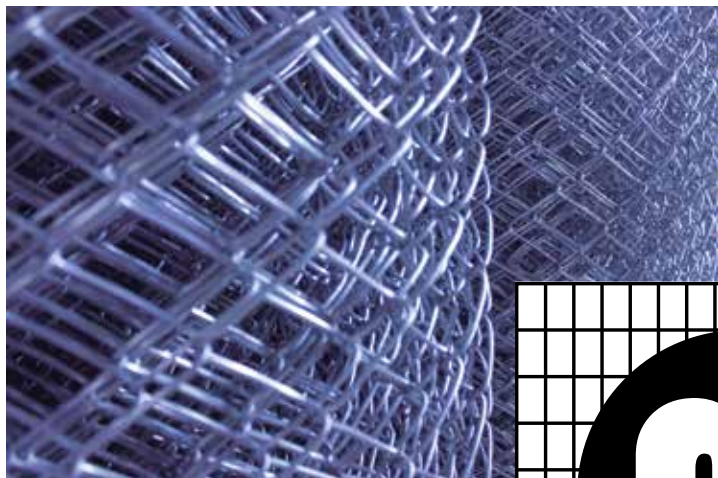

## PRODUCTOS OFRECIDOS:

- Mallas Electrosoldadas
- Mallas Mineras o Mallas de Sostenimiento
- Mallas Tejidas Galvanizadas y Plastificadas
- Mallas de Construccion
- Mallas Raschell
- Mallas Ganaderas
- Alambre de Puas
- Concertina

ATENCIÓN A NIVEL NACIONAL

Jr. Sullana 1820 Urb. Chacra Rios - Lima, Perú - T 425 - 5044 / 337 - 0076  
965399992 / 965399993 - E: [ventas@mallasmaelsa.com](mailto:ventas@mallasmaelsa.com)

El cierre y protección de ambientes son algunos de los usos más recurrentes para las mallas en minería.

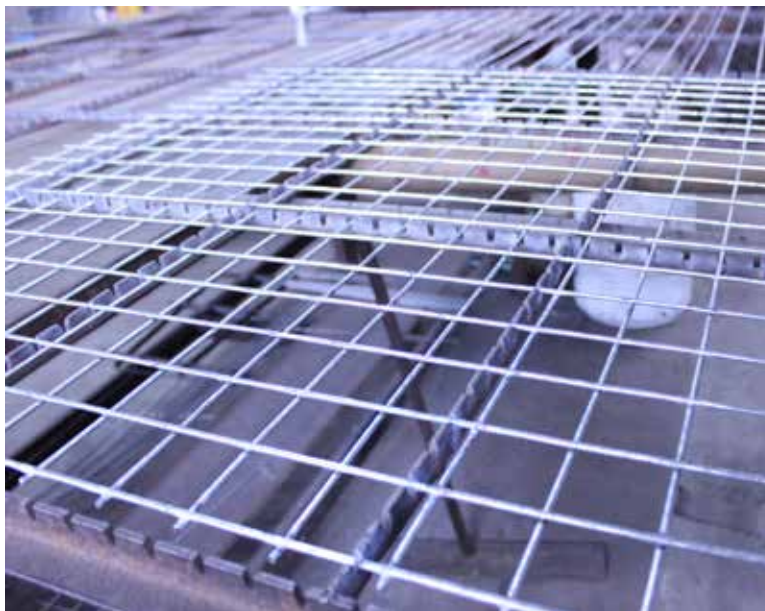

## "Maelsa inició sus operaciones en 1995 y desde entonces ha crecido progresivamente de acuerdo a las necesidades del mercado"

Así, señala, "cuando se habla de cercos perimétricos o mallas de sostenimiento, en lo primero que se piensa es en seguridad". "En el caso de cercos perimétricos se utiliza más que todo para delimitar la zona donde se va a realizar operaciones, siendo su objetivo principal prevenir", acota.

En cambio, explica, "las mallas de sostenimiento son clave cuando se trabaja a nivel de socavones debido a que sirve de protección de accidentes durante la exploración; son usadas para mantener la zona estable y en condiciones para poder ser trabajada".

### CARTERA DE PRODUCTOS

De acuerdo con la ejecutiva, Maelsa posee un amplio portafolio de mallas para diversos usos en la industria minera.

"Tenemos varios tipos de mallas utilizadas en sostenimiento, entre ellas estas las de 3"x3", 4"x4" y 3"x2" que se fabrican con alambre galvanizado,

negro liso o negro corrugado, con alambre N° 8 y N° 10 y en rollos de 25 metros de largo y 2.02, 2.42 o 2.60 metros de alto, o de acuerdo a medidas



Amelia Guillén,  
Gerente General de Maelsa.

utilizadas por el cliente", detalla Guillén.

"Todas son altamente resistentes, capaces de soportar una fuerza de fluencia de hasta 620 kg/f y un esfuerzo máximo en rotura de 600 kg/mm<sup>2</sup> como mínimo", precisa.

"Y en cuanto a las mallas electrosoldadas, que son utilizadas para otras necesidades en la minería, tenemos las de 1"x1", 1"x2", 1" x 3", 1"x4", 1 1/2"x 1 1/2", 2"x2", 2"x4", 2"x6", 3" x 3", en alambre galvanizado de diversos diámetros y tanto en rollos como en paneles a la medida", afirma.

Pero no son las únicas en su cartera. "Por otro lado, también tenemos las mallas tejidas galvanizadas de simple torsión, en diversas aperturas, como 1/2", 3/4", 1", 1 1/2", 2", 3" y 4", en diversos calibres de alambre, las que son utilizadas para cercos de almacenes, protección de cuarto de motores, cercos perimétricos y otras necesidades", añade.





# CONFÍA EN LOS EXPERTOS



## Venta de Buses

- Buses para transporte de personal
- Buses Interprovinciales

## Energía

- Amplia gama desde 10kw hasta 2050kw
- Equipos de Baja y Media Tensión

## Alquiler de Equipos

- Grupos electrógenos
- Compresoras de aire
- Torres de iluminación
- Rodillos compactadores
- Equipos de baja y media tensión
- Motobombas de agua



Telf.: (511) 615 8500 | Av. Los Frutales 329 - Ate  
ventas@modasa.com.pe | alquiler@modasa.com.pe | [www.modasa.com.pe](http://www.modasa.com.pe)

**BALANCE Y PERSPECTIVAS**

En cuanto a su evolución como empresa, Guillén destaca que Maelsa "se ha mantenido innovando en nuevas medidas y propuestas, diversificando su portafolio, presentando soluciones a sus clientes con los productos ofrecidos y cuidando lo que para ellos ha servido para mantenerse vigentes en el mercado: la calidad y el tiempo de atención".

Al respecto, afirma que "los años de experiencia que acreditan la mayor ventaja que tiene Maelsa es el capital humano que posee la empresa, su amplia gama de productos de alta calidad, acompañada de la capacidad de respuesta ante las necesidades de sus clientes".

A esa propuesta de valor, añade la ejecutiva, se suma el servicio de campo a nivel posventa y las pruebas de resistencia en la instalación de los productos suministrados, las que muchas veces son solicitadas por sus clientes como parte del servicio.

Finalmente, respecto a las perspectivas, la Gerente General de la empresa afirma que "este 2019 el crecimiento a nivel de la minería, como de las empresas proveedoras de ellas, tendrá un crecimiento mayor a la de otros años".

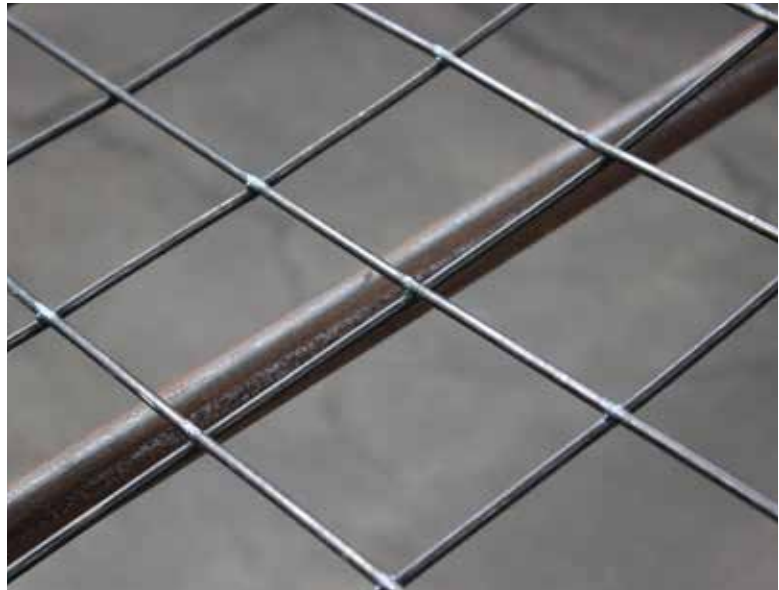

Además de mallas a medida, Maelsa fabrica mallas en medidas estandarizadas.

**"El 2019 será un buen año para todo el sector", afirma Amelia Guillén.**

"El 2017 y 2018 fueron años complicados para muchas empresas, pero sabemos que la minería ha demostrado que es uno de los sectores más importantes para el desarrollo de nuestro país y, gracias a las inversiones que se han consolidado, estimamos que el 2019 será un buen año para todo el sector", concluye Amelia Guillén.

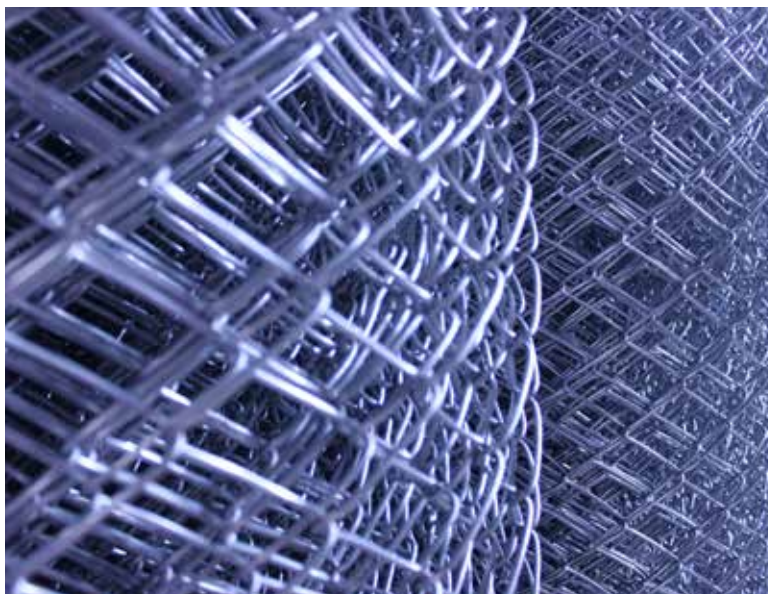

La propuesta de valor de Maelsa comprende el servicio de campo a nivel posventa y pruebas de resistencia en la instalación de los productos suministrados.





## Solución Integrada Redundante Modular - UPS

Dos módulos de 20kVA, 30 minutos de autonomía con transformador de entrada, baterías redundante, IP54. La línea de UPS modulares KOLFF está concebida para brindar la máxima disponibilidad de suministro de potencia en centros de datos y aplicaciones de procesos de manufactura, logrando niveles de confiabilidad "six nines availability" (99.9999% de uptime).

**KOLFF** Perú

Lima +51 1 208 9170 - [info@kolff.com.pe](mailto:info@kolff.com.pe) - [www.kolff.com.pe](http://www.kolff.com.pe)



El Grupo TDM inició sus operaciones en Perú en el año 1992 elaborando productos y soluciones integrales para el mercado de la ingeniería y construcción, ambos basados en rigor técnico, alto desempeño, servicios de instalación especializados y de alta calidad.

“Actualmente atendemos a diversos sectores como los de minería, agricultura, vialidad, saneamiento, puertos y aeropuertos, entre otros”, afirma Miguel Ortiz, Subgerente Comercial de Minería Grupo TDM.

En el rubro de minería, la empresa ha comercializado productos y desarrollado proyectos para diversas empresas del sector, entre las que destacan Antapaccay, Anglo American, Antamina, Barrick, Buenaventura, entre otras.

**CARTERA DE PRODUCTOS**

A decir de Ortiz, TDM cuenta con una amplia gama de productos para la industria minera, “los que están

enfocados en optimizar la capacidad de la producción de manera sostenible y amigable con el medio ambiente”.

“Nuestras soluciones están dirigidas a impermeabilización, conducción de fluidos y drenaje, estabilidad y contención, control de erosión, y otras soluciones”, explica el ejecutivo.

Para la implementación de tales soluciones, la empresa “trabaja con productos como tuberías de fibra de vidrio, geomembranas, geoceldas, geomallas, muros de suelo reforzado, barreras dinámicas, asfaltos modificados con polímeros, entre otros”, detalla.

Al respecto, Ortiz destaca que “las operaciones mineras en el Perú se encuentran ubicadas en un entorno donde las características geográficas y fisiográficas son especiales, ubicadas generalmente en zonas altoandinas, donde los movimientos de masa de suelo y roca pueden observarse con frecuencia”.

“Por ello, nuestras soluciones de sistemas de sostenimiento flexibles



**Miguel Ortiz,**  
Subgerente Comercial de Minería del Grupo TDM.

con mallas de alta resistencia son una alternativa de solución para evitar pérdidas humanas y de infraestructura que conllevarían problemas en la producción, seguridad y sociales en la industria minera”, acota.

**Los productos de TDM para minería buscan optimizar la capacidad de la producción de manera sostenible y amigable con el medio ambiente.**



Los sistemas de sostenimiento flexibles de TDM sirven para evitar pérdidas humanas y de infraestructura en minería.





**EXPERIENCIA**

Más de 25 años de experiencia en Perú.



**INSTALACIÓN Y MANTENIMIENTO**

Larga trayectoria en las principales Minas Peruanas.



**ASESORAMIENTO TÉCNICO**

Alta capacitación técnica.



**STOCK**

Fajas en stock para minería pesada e industria.



**LINEAS DE DISTRIBUCIÓN**



**3<sup>ER</sup> LIDER TECNOLÓGICO MUNDIAL EN FABRICACIÓN DE FAJAS TRANSPORTADORAS EP Y ST**



**FABRICACIÓN**

3<sup>ER</sup> Fabricante de fajas transportadoras del mundo.



**PRESENCIA MUNDIAL**

Fábricas en Francia, Polonia y China. Presencia en 55 países.



**ARAMIDA**

Líder Mundial en fabricación de fajas de aramida.



**EXPERIENCIA**

Más de 100 años de experiencia en Minería.



POLIURETANO LIQUIDO PARA REPARACION DE FAJAS TRANSPORTADORAS EP Y ST



GRAPAS, LIMPIADORES, ALINEADORES, CAMAS DE IMPACTO, HERRAMIENTAS

## VENTAJAS Y PERSPECTIVAS

En ese contexto, afirma que una de las ventajas con que cuenta TDM respecto a sus competidores en el mercado es ser una empresa fabril, “es decir, fabricar varias de nuestras soluciones, ya que contamos con plantas de geosintéticos, productos asfálticos modificados y tubos de poliéster reforzado con fibra de vidrio”.

“Al ser fabricantes, podemos hacer la entrega en menor tiempo y a un precio aceptable según el mercado”, dice el ejecutivo.

Según Ortiz, ese atributo está sustentado en “una trayectoria de 26 años de experiencia brindando soluciones, lo que nos permite contar con un amplio know how que termina beneficiando a nuestros clientes”.

Por lo demás, señala, a esos logros TDM añade su servicio de posventa, el cual comprende programas de asistencia técnica para sus clientes, los cuales se implementan luego del proceso de preventa y venta.

Como parte de esos programas, “nos acercamos a los proyectos para asegurar que el producto vendido se encuentre bien instalado y en funcionamiento”, detalla Ortiz.

“Además, capacitamos al personal del cliente mediante webinars, workshops,



TDM inició sus operaciones en 1992 elaborando productos y soluciones integrales para el mercado de la ingeniería y construcción.

entre otros; y una vez acabado el proyecto nuevamente nos acercamos a ellos para verificar los resultados obtenidos y escuchar sugerencias y ayudarlos en futuros proyectos”, señala.

“Todas esas ventajas integradas han hecho posible que nos posicionemos como una de las empresas líderes (del rubro) en Perú y en la región Latinoamericana”, afirma.

Finalmente, respecto a las perspectivas que avizora la empresa, Ortiz afirma que

“el mercado en el 2019 se verá favorecido por la mayor utilización de estos sistemas activos dado el inicio previsto de la construcción de proyectos como Quellaveco, Mina Justa y ampliaciones como Toromocho, Cerro verde, entre otros”.

En ese sentido, concluye explicando que todos ellos son parte de “una geografía que presenta zonas críticas de inestabilidad de taludes, por lo que es muy probable que las operaciones requieran este tipo de solución”.



TDM fabrica productos especiales para minería, adaptados al entorno geográfico y fisiográfico de las zonas altoandinas donde opera.



# BENEFICIOS DEL CARGUÍO MECANIZADO DE EXPLOSIVOS EN EL PROCESO DE PERFORACIÓN Y VOLADURA

La innovación y la mayor rentabilidad son el constante desafío para las compañías. La industria de la minería y la minería subterránea en especial, comparten también estos objetivos. Por lo tanto, vienen implementando mejoras enfocadas principalmente en la eficiencia y la seguridad, apoyándose en el uso de la tecnología en todos sus procesos, tales como perforación, voladura, acarreo, ventilación, desate y sostenimiento.

En el caso de los procesos de perforación y voladura, ambos están vinculados estrechamente. Debido a que juntos buscan lograr los óptimos resultados que este proceso en conjunto requiere, tales como, el nivel de avance por disparo, la fragmentación requerida y el perfil del túnel deseado (evitando sobre roturas o el perfilamiento mecánico). En ambos casos se han implementado nuevas y mejores soluciones.

En el caso de la perforación, esta ha ido evolucionando con el tiempo y en gran parte ha sido por el lado del equipo de perforación, desde el jackleg hasta los Jumbos totalmente automatizados. En el lado del proceso de voladura, la mejora ha venido desarrollándose por medio de la innovación de los productos abastecidos por los diferentes proveedores, empezando en el cartucho y actualmente implementando la carga de explosivos a granel. Este último puede ser de dos tipos, los de consistencia granular (ANFO) o con sistema bombeable (Emulsión).

Ambos productos alcanzan su eficiencia máxima cuando son instalados mediante equipos mineros para carguío de explosivos.

Por lo tanto, desde hace 30 años, Normet ha venido desarrollando e introduciendo equipos especializados para optimizar el proceso de carga a granel, sea con Anfo o con emulsión.

The logo for Normet, featuring the word "normet" in a bold, lowercase sans-serif font. The letter "o" is stylized with a red circular element.

[www.normet.com](http://www.normet.com)



# MEM CONSOLIDARÁ EL SECTOR ENERGÉTICO

En el marco de la conmemoración del Día Mundial de la Eficiencia Energética, la viceministra de Electricidad, Patricia Elliot Blas, destacó los avances en las políticas y nuevas tecnologías para los sectores industrial y minero.

“La eficiencia energética constituye una de las principales políticas del Estado, es necesario generar un cambio de conciencia en la población, estabilizar el suministro del servicio, hacer frente a la demanda de electricidad y reducir los niveles de contaminación e impacto ambiental”, exhortó la viceministra de Electricidad Patricia Elliot.

Asimismo, indicó que el Perú es un importante consumidor y proveedor de fuentes de energía, y la seguridad energética representa un desafío para el país, necesitamos un verdadero compromiso para consolidar un sector seguro, eficiente y sustentable para todos. Estamos camino a una nueva era para el sector energético.

La viceministra de Electricidad agregó que el año 2000, el Gobierno peruano declaró de interés nacional la eficiencia energética aprobando la Ley N° 27345 y su reglamento, siendo el Ministerio de Energía y Minas (MEM) “la autoridad competente con la responsabilidad de coordinar, liderar

y conducir las actividades. Además de promover a nivel nacional y apoyar el uso de la energía moderna, así como las energías renovables tanto en las zonas urbanas como rurales”.

Rosendo Ramírez, director general de Eficiencia Energética del MEM, señaló que el Perú ha presentado en este congreso internacional los avances en las políticas de eficiencia energética, sus perspectivas sobre la implementación del programa del etiquetado, así como las nuevas tecnologías que mejoren la eficiencia energética en los sectores industrial y minero.

“Iniciativas como la reducción de gases de efecto invernadero (GEI) y la mitigación del cambio climático, dentro del marco de transformación de la matriz energética del país, busca establecer un equilibrio entre el crecimiento económico y la conservación del ambiente”, subrayó el titular de la Dirección General de Eficiencia Energética (DGEE), Rosendo Ramírez.

## DEMANDAR ETIQUETAS

De otro lado, el Ministerio de Energía y Minas (MEM) recomendó a la población adquirir equipos eléctricos domésticos e industriales que muestren la etiqueta de eficiencia energética, por ser una herramienta informativa que ayudará al usuario en su decisión de compra, lo cual además contribuirá con el cuidado del medio ambiente.

Cabe precisar que la etiqueta de eficiencia energética funciona como un regulador, pues cuenta con niveles de eficiencia en diferentes colores y escalas de mayor a menor, que van desde la letra A hasta la G.

Así, los equipos de categoría A consumen menos energía, son los más eficientes y generan ahorro; mientras que los de la categoría G implicarán un mayor gasto en consumo de energía, pues son equipos menos eficientes.



# LA NECESIDAD DE PREVENIR LA CORROSIÓN



En el Perú hay una necesidad de implementar una cultura en control de corrosión y una real ingeniería de valor que debe tener la industria de los diferentes sectores para minimizar los costos por mantenimiento debido a la corrosión.

Sin embargo, en algunos proyectos de infraestructura que han concluido hace dos o tres años ya se presentan problemas muy serios de corrosión, que pudieron evitarse en su momento, pero que no se previnieron porque el concepto de ingeniería de protección anticorrosiva no se encuentra aún en la lista de las prioridades al desarrollar un nuevo proyecto.

“Sabemos que los megaproyectos que se vienen realizando en el Perú son de suma importancia, sobre todo en las nuevas ampliaciones en el sector minero; sin embargo, si el verdadero valor de la protección anticorrosiva no está presente, es muy posible que las inversiones realizadas no contemplen los mantenimientos correctivos y/o preventivos, que son importantísimos para mantener la integridad de sus activos”, precisó Julio Crespo, Gerente General de Julio Crespo S.A.C.

Añadió que esta es una de las principales murallas que se deben vencer, apoyando en el desarrollo una ingeniería de corrosión en el Perú, con personal capacitado exclusivamente para esta tarea.

“Uno de los principales errores de algunas empresas es que realizan sus propios mantenimientos, sin recurrir a especialistas y en completo desconocimiento de la protección anticorrosiva, lo ven de una manera más estética que de protección, y como consecuencia inmediata los costos de mantenimiento de estas superficies a lo largo se incrementan y no protegen realmente el activo”, indicó.

“El aporte y el desarrollo de tecnologías de primer nivel garantizan el éxito de las nuevas obras. Nuestra meta colectiva debe ser enfocar la ingeniería en extender la durabilidad de los activos, difundir la ciencia de la corrosión y establecer los lineamientos correctos a través de las industrias de los diferentes sectores”, subrayó Julio Crespo.

## UN DATO

Hace 7 años que Julio Crespo S.A.C. abrió su sucursal en Perú, país donde se encontró la oportunidad de poder participar de la expansión industrial que se está realizando en los últimos años.



**Julio Crespo Perú, s.a.c.**  
Grupo Julio Crespo

Con más de

**50** años de experiencia a nivel internacional

## INGENIERÍA DE PROTECCIÓN ANTICORROSIVA



### PROTECCIÓN ANTICORROSIVA

- Estructuras metálicas
- Tuberías
- Tanques
- Equipos

### PROTECCIÓN PASIVA CONTRA EL FUEGO

- Pintura Intumescente
- Morteros Ignífugos

### ASLAMIENTO TÉRMICO

### IMPERMEABILIZACIONES

### REFUERZOS Y REPARACIONES DE HORMIGÓN

[www.juliorespoperu.com](http://www.juliorespoperu.com)

email.: [julio.crespo@juliorespo.com](mailto:julio.crespo@juliorespo.com) Cel.: 989319418

email.: [mirko.aguilar@juliorespoperu.com](mailto:mirko.aguilar@juliorespoperu.com) Cel.: 923091987

Av. Euterpe 267 Piso 2 Urb. El Olimpo, Ate - Lima  
T.: 288-3993 / 379-8249



## Mina Justa

# MILLONARIA JOYA DE COBRE EMPIEZA A TRAZAR SU CAMINO

El proyecto comenzaría sus operaciones a fines del 2020, para luego producir 102 mil toneladas de cobre por año.

**M**ina Justa es un yacimiento de cobre, ubicado a una altitud de 800 metros sobre el nivel del mar (m.s.n.m.), en el distrito San Juan de Marcona, provincia Nazca, departamento Ica.

El operador es Marcobre S.A.C., empresa conformada por el Grupo Breca (Perú) y Empresas COPEC SA (Chile), con una participación del 60% y 40%, respectivamente.

El proyecto Mina Justa prevé una inversión total de US\$ 1,600 millones, de los cuales se ha ejecutado US\$ 252.4 millones hasta el 31 de diciembre del 2018, según el boletín estadístico anual del Ministerio de Energía y Minas (MEM).

Las reservas minerales de Mina Justa, conforme a lo indicado en la cartera de proyectos mineros del MEM, ascienden a 171.5 millones de toneladas de mineral de óxidos y 93.9 millones de toneladas de mineral de sulfuros.

El pasado 10 de setiembre del 2018, el presidente de la República, Martín Vizcarra –acompañado de los titulares de los ministerios de Energía y Minas (MEM), Francisco Ísmodes, y de Economía y Finanzas (MEF), Carlos Oliva, así como el Gerente General de Marcobre, Enrique Rodríguez –oficializó el inicio de la construcción de Mina Justa.

De esta manera, con la participación de 3,000 trabajadores en su construcción, el proyecto se

materializará en un período de dos años.

Por otra parte, se prevé que las operaciones, con la participación de 1,000 trabajadores, comiencen a finales del 2020, a partir del cual la producción anual ascenderá a 102,000 toneladas de concentrados de cobre y 58,000 toneladas de cátodos de cobre. La vida útil de la mina se extiende a lo largo de 16 años.

“Esta mina empezaría a producir cobre desde el último trimestre del 2020. El cálculo solo de esta mina es que para el 2019 podría dar 0.2% del Producto Bruto Interno (PBI) y 1.1% a la tasa de crecimiento de la inversión privada”, declaró el titular del MEF, Carlos Oliva en plena oficialización del proyecto minero.



# PROGRAMAS

ESPECIALIZADOS



## Gestión de Operaciones Minera Online

### ¿POR QUÉ ELEGIR NUESTRO PROGRAMA?

#### CERTIFICACIÓN

— Diploma en Programa Especializado en Gestión de Operaciones Mineras, otorgado por la Universidad Peruana de Ciencias Aplicadas (UPC).

#### METODOLOGÍA LEARNING BY DOING Y FLEXIBILIDAD HORARIA

Aprender a través de la práctica, mejorando tu desempeño profesional con la posibilidad de administrar tu tiempo de estudios de acuerdo a tus necesidades y demandas laborales.

#### DESTACADOS ESPECIALISTAS CON EXPERIENCIA EN EL SECTOR MINERO

Las clases son impartidas por expertos reconocidos por su formación académica y trayectoria profesional.

#### EXPERIENCIA INTERNACIONAL

Enriquecemos tu visión global con semanas de estudios (opcionales) en Harvard University · DCE, Silicon Valley, Babson College, Kellogg School of Management, China, entre otros.



Inicio de clases:  
03 de junio



Duración  
9 meses



Modalidad  
Online

EXECUTIVE  
EDUCATION

UPC  
Universidad Peruana  
de Ciencias Aplicadas

Más información:

☎ 992 506 153

✉ [maribel.delacruz@upc.pe](mailto:maribel.delacruz@upc.pe)

🌐 [upc.pe/mineras-online](http://upc.pe/mineras-online)

## PROYECTOS TOP

### PLANTA PROCESADORA

Respecto a la planta de procesamiento, esta tendrá la capacidad de tratar 56,678 toneladas de material mineralizado por día.

Justamente, Marcobre adjudicó a GyM el inicio de las obras de construcción de la planta de óxidos, labores que consistirán en el desarrollo de obras civiles correspondientes, la elaboración de 15 pozos de concreto y el montaje electromecánico, en un periodo de tiempo aproximado de 21 meses. La inversión asciende a US\$ 85 millones.

### CENTRO LOGÍSTICO

Asimismo, otra contratista presente en Mina Justa es HLC, empresa que se encargará de la ingeniería, procura, construcción y pruebas preoperacionales de las instalaciones de mantenimiento y almacén. Las actividades de construcción, que empezaron el 28 de setiembre del 2018, se realizarán en un período de 12 meses.

En esta gran área logística habrá talleres de mantenimiento de camiones, almacén de lubricantes, sala de compresores, montaje de neumáticos, lavandería de camiones, taller de soldadura, almacén y oficinas administrativas.



La producción de la mina aportaría 1.1% a la tasa de crecimiento de la inversión privada.



Mina Justa empezaría a producir cobre en el 2020.

### PLANTA DESALINIZADORA

Se debe tener presente que Mina Justa considera la instalación de un sistema de abastecimiento de agua de mar a través de un acueducto de 41 kilómetros, desde el puerto de Marcona hacia la planta desalinizadora ubicada en el sector del proyecto.

Precisamente, el titular del MEM, Francisco Ísmodes, precisó, durante el anuncio del proyecto minero, que Mina Justa será la segunda mina en el país que opere con agua de mar, sin devolver residuo alguno al océano, con lo que se priorizará el uso del recurso hídrico fluvial para la población de Ica.

### PUERTO COMERCIAL

Cabe precisar que, en febrero del 2019, la Autoridad Portuaria Nacional (APN), entidad adscrita al Ministerio de Transportes y Comunicaciones (MTC), otorgó a Marcobre la habilitación portuaria del proyecto 'Terminal Portuario Mina Justa', ubicado en la bahía de San Juan, distrito de Marcona, provincia Nasca, región Ica.

En el Terminal Portuario se realizará la descarga de ácido sulfúrico, insumo para las operaciones del proyecto minero. El presupuesto de la obra asciende a US\$ 100 millones y contará con cuatro boyas de amarre, un muelle y una plataforma de servicio marítimo y terrestre para barcos

cisternas de entre 15,000 TPM y 20,000 TPM.

### ABASTECIMIENTO ENERGÉTICO

En otro sentido, el abastecimiento de energía se obtendrá de una línea de transmisión desde la subestación Poroma, situada a aproximadamente 11 kilómetros del proyecto.

Marcobre señaló que en el área circundante al proyecto minero existe buena infraestructura de caminos, puerto, abastecimiento eléctrico y aeropuerto. Además, las condiciones sociales y ambientales son favorables, ya que es una zona minera, desértica y de baja densidad poblacional.

### DESARROLLO SOCIAL Y NATURAL

En cuanto al aspecto socioeconómico, Marcobre remarcó que su compromiso social implica impulsar el desarrollo de las capacidades locales y de sus pobladores, y empoderarlos para generar ingresos alternativos.

Algunos de los proyectos son el Plan de Desarrollo Turístico de Marcona, que busca generar ingresos alternativos para la población; el desarrollo de capacidades en el ámbito educacional; el apoyo al sector salud. Asimismo, el apoyo al programa "Agua para todos", a fin de ampliar la cobertura del servicio de agua potable en Marcona.





# SOLUCIONES AMBIENTALES INTEGRALES

## LÍDERES EN TRATAMIENTOS DE AGUAS



### Soluciones integrales para:

- Reúso.
- Acondicionamiento.
- Potabilización.
- Tratamiento de aguas:  
Residuales, ácidas,  
agua de mina, etc.

### Alcances:

- Desarrollo de ingeniería  
de procesos, ingeniería  
de detalle.
- Suministro de equipos.
- Montaje y construcción.
- Puesta en marcha.
- Operación y servicio técnico



 Calle Octavio Espinosa 111 Piso 2 Of. 2 San Isidro.

 (051) 2644542 / 2644529

 urufino@ecopreneur.pe

[www.ecopreneur.pe](http://www.ecopreneur.pe)



## Zafranal

# A PASO PRUDENTE, PERO EN CAMINO A SU CRISTALIZACIÓN

El proyecto podría culminar el estudio de factibilidad en el primer trimestre del presente año, según estimó Teck Resources a través de un reporte.

Ubicado en Arequipa, específicamente en los distritos Huancarqui (provincia Castilla) y Lluta (Provincia Caylloma), el proyecto Zafranal se caracteriza por su lejanía a centros poblados y fuentes de agua superficiales, además de posicionarse en una zona semidesértica carente de actividades agrícolas.

Zafranal, cuyos inversionistas son la canadiense Teck Resources (80%) y la japonesa Mitsubishi Materials Corporation (20%), es una propuesta de cobre y oro valorizada en US\$ 1,160 millones, según indicó el Ministerio de Energía y Minas (MEM) en su reporte sobre la cartera de proyectos mineros actualizada a noviembre del 2018.

En este mismo documento se detalló que el inicio de la construcción y operación de Zafranal se realizará entre los años 2020 y 2023, cuyas etapas implicarán la generación de 2,500 y 700 nuevos puestos de trabajo, respectivamente.

Así, una vez que culminen las obras, Zafranal tendrá una planta con capacidad máxima de 64 mil toneladas de material mineralizado a procesar por día, a fin de registrar una producción anual de 103 mil toneladas de cobre y 30 mil onzas de oro, a lo largo de 20 años de vida útil.

De acuerdo al MEM, tras culminar la etapa de prefactibilidad en 2016, Zafranal actualmente realiza diversos estudios técnicos, así como el estudio de Línea Base Social y Ambiental de la zona de influencia, con las finalidades de completar la etapa de Factibilidad, la cual coincidirá con una continua y extensa participación ciudadana.

En ese sentido, vale recordar que, en enero del 2018, se difundió en las localidades de influencia los resultados del Monitoreo Ambiental Participativo 2017, cuyo contenido concluyó que el desarrollo de Zafranal no supera los estándares de calidad ambiental (ECA) para agua, suelo, aire y ruido.

Es necesario precisar que, al finalizar el estudio de factibilidad, tras obtener la aprobación del Estudio de Impacto Ambiental (EIA) y la aceptación de las comunidades, los accionistas de Zafranal someterán a consideración la decisión de construir la mina y de solicitar los permisos correspondientes.

“Luego de tomar la decisión de construir la mina, la etapa de construcción tomaría unos tres años”, estimó la Compañía Minera Zafranal S.A.C., operadora del proyecto, el cual se transformará en un tajo abierto rico en material mineralizado con cobre y oro.

### FACTIBILIDAD A LA VISTA

Zafranal, proyecto de cobre y oro valorizado en US\$ 1,160 millones, culminaría el estudio de factibilidad y el estudio de impacto ambiental y social (SEIA) entre enero y marzo del año 2019, según estimó Teck Resources en noviembre pasado.





**Representante de RNP México, compañía líder mundial en manufacturación de Perforadoras Neumáticas e Hidráulicas, repuestos y servicio de mantenimiento.**



SERVICIO DE REPARACIÓN



MANTENIMIENTO EN CAMPO



AMPLIO STOCK DE REPUESTOS

## CONTÁCTANOS

### LIMA

Calle los Talladores 131  
Los Artesanos - Ate  
✉ [lima@rnpmexico.pe](mailto:lima@rnpmexico.pe)  
☎ 01 436 7370

### AREQUIPA

Calle Sanchez Trujillo 210  
La Perla - Cercado  
✉ [arequipa@rnpmexico.pe](mailto:arequipa@rnpmexico.pe)  
☎ 054 201 415

### TRUJILLO

Av. Ricardo Palma 439  
Urb. Palermo  
✉ [trujillo@rnpmexico.pe](mailto:trujillo@rnpmexico.pe)  
☎ 044 221 838



La etapa de construcción del proyecto tomará tres años.



La empresa, poseedora del 80% de participación en Compañía Minera Zafranal S.A.C., sustentó que en el proyecto minero un equipo de expertos avanza el trabajo técnico y de ingeniería para apoyar el estudio de factibilidad.

Punto aparte, es importante destacar que, a través de una entrevista

conferida a un medio local, el titular del Ministerio de Energía y Minas (MEM), Francisco Ísmodes Mezzano, previó que posiblemente en 2019 se anuncie el comienzo de la construcción de Zafranal.

#### PROGRAMAS DE INFORMACIÓN

El Programa de Información 2019 que promueve el Proyecto Zafranal, en sus zonas de estudio ubicadas en las provincias de Caylloma y Castilla, inició en enero pasado con una primera ronda de exposiciones realizadas en los distritos de Lluta y Majes El Pedregal (Caylloma), así como anexo Pedregal en Uraca y Huancarqui. Ambos distritos pertenecen a la provincia arequipeña de Castilla.

Dicho programa busca brindar información mensual a través de talleres y/o reuniones, donde se invita a participar, a autoridades, dirigentes, pobladores, entre otros. A ellos se expone diferentes temas de interés relacionados a los avances del proyecto, el balance social de los programas de inversión social que se ejecutan, procedimientos, entre otros. A las reuniones de enero asistieron 177 personas.

Cabe señalar que la iniciativa comenzó en marzo de 2018. Durante ese año se realizaron 24 reuniones informativas.

En éstas participaron más de mil personas en las cuatro localidades de intervención. La convocatoria a estos espacios es libre, y se desarrollan acciones de difusión en medios radiales, perifoneo, así como afiches y cartas de invitación.

#### IMPULSO TURÍSTICO

En el 2015, Compañía Minera Zafranal, conjuntamente con las autoridades y representantes de los distritos del área de influencia, instaló una Mesa de Trabajo para identificar y priorizar aquellos beneficios en los que la futura operación podría enfocar sus inversiones socioeconómicas.

Parte de estas inversiones socioeconómicas es, precisamente, la ejecución de un plan de desarrollo turístico denominado "Entre el Mar y el Fuego", el cual se gestó a través de un convenio interinstitucional entre la Municipalidad Provincial de Castilla, junto a los municipios de Huancarqui y Uraca, y la Compañía Minera Zafranal.

La Mesa de Trabajo es reconocida por las autoridades, sus miembros y representantes de los distritos Lluta, Huancarqui y Uraca-Corire, quienes participan en discusiones técnicas en asuntos ambientales y de desarrollo social.



Pobladores participaron en talleres organizados por el MEM sobre estudios de Zafranal.



# ABENGOA SOLUCIONES INTEGRALES PARA EL DESARROLLO DE LA MINERÍA PERUANA

Abengoa encaja perfectamente en la filosofía de la industria minera. Nuestro valor es entregar soluciones integrales partiendo desde la ingeniería del proyecto, gestionando servidumbre y permisos, ejecutando las obras en costo y plazo, y operando y manteniendo los activos, con especial atención en la seguridad y la responsabilidad social.

Abengoa Perú ha ejecutado más del 75% de los proyectos de líneas de transmisión y subestaciones eléctricas de alta tensión implementadas en el mercado minero en los últimos 10 años. Ejemplos concretos son los diferentes esquemas de ejecución para Southern Copper Corporation, MMG Las Bambas, Volcan, Hudbay, Cerro Verde, entre otras.

Gracias a la confianza desarrollada con la industria minera, se ha incursionado con éxito en proyectos propiamente mineros ejecutando obras civiles, montajes mecánicos, electromecánicos y eléctricos para Cerro Lindo, Ampliación Shougang, minas Toquepala y Cuajone. Así mismo, se han ejecutado más de 2 millones m<sup>3</sup> en movimientos de tierra; más de 30,000 m<sup>3</sup> de concreto; más de 25,000 toneladas de montaje de estructuras y más de 10 km de instalación de fajas transportadoras. También se ha instalado el staker y el reclaimer de mayor capacidad operativa en Perú.

Por otro lado, se han ejecutado proyectos de infraestructura hidráulica para Volcan y Nexa. Con una experiencia internacional mayor a los 2,8 millones de m<sup>3</sup>/día de capacidad instalada de desalación, mantenemos interés en participar en proyectos de desalinización de agua de mar y en el tratamiento de las aguas residuales producto de la actividad minera.

Actualmente continuamos ejecutando proyectos para Southern Copper Corporation, Shougang Hierro Perú, Marcobre, Minera Poderosa y Tahoe, empresas a las que agradecemos la confianza depositada en nosotros.

## ABENGOA

### Ingeniería y construcción

Proporcionamos soluciones integrales a nuestros clientes, con especial atención a proyectos de obra civil, hidráulica y electromecánica, aportando valor a nuestros clientes, accionistas y empleados, mediante nuestro modelo de gestión, con énfasis en la seguridad, responsabilidad social y contribución al desarrollo sostenible.

### Operación y mantenimiento

Brindamos servicios de gestión, supervisión, operación y mantenimiento de activos de sistemas de transmisión eléctrica de energía para clientes públicos y privados, a través de nuestra subsidiaria Omega Perú Operación y Mantenimiento S.A.



Tenemos presencia en el Perú desde 1982 y con oficinas permanentes desde 1994 participando en los principales sectores de la economía: Minería, Energía, Agua, Industria, Oil & Gas e Infraestructura.



Abengoa Perú: Av. Canaval y Moreyra N° 562 - San Isidro / Lima 27-Perú  
Teléfono: (511) 2245489

abengoaperu@abengoa.com / [www.abengoa.pe](http://www.abengoa.pe)

BAUMA 2019

# MÁS MAQUINARIA Y MÁS TECNOLOGÍA



Con un nuevo récord de más 3.500 expositores de 55 países, nuevas oportunidades, realidad virtual, Bauma PLUS y con las expectativas de atraer a un promedio de 600 mil visitantes; son algunos de los elementos destacables de esta nueva edición de la feria presentada en su ya tradicional Bauma Media Dialog realizada en Munich, Alemania ante gran número de periodistas de todo el mundo y en el que Rumbo Minero estuvo presente.

**B**aua es la feria líder del sector de la construcción. En 2016 Bauma batió sus propios récords anteriores en cuanto al número de expositores que fue de 3,425, procedentes de 58 países y 583,736 visitantes de 219 países. Cabe indicar que Bauma se celebra cada tres años en Munich; las fechas de la próxima edición son del 8 al 14 de abril de 2019.

Por su parte Klaus Dittrich, jefe de la feria, comentó que el sector está atravesando un buen momento, que se refleja en el crecimiento de Bauma.

“En un intento de satisfacer el aumento de la demanda de espacio, hemos ampliado el espacio expositivo en la parte este del recinto a 614.000 metros cuadrados. Nuestro objetivo es ofrecer la feria al mayor número posible de expositores. Por ello, con Bauma 2019 continuamos superándonos a nosotros mismos”, declaró.

Por vez primera los visitantes del Pabellón B0 podrán experimentar la

industria de un modo virtual, gracias a la realidad aumentada “virtual and augmented reality”. Esto será posible a través de una combinación de imágenes, sonidos, vibraciones”.

En palabras de la directora del proyecto Mareile Kästner, los stands son limitados, pero los espacios digitales no tienen límites. “Con el espacio virtual, hemos acercado la obra al recinto ferial y expandido el portafolio digital”, indicó.

## Bauma PLUS

Otra novedad es bauma PLUS que atrae a más expositores a la feria. Así, con Bauma PLUS IN SITU los expositores pueden presentar a su empresa en la zona PLUS MOVE, un área de co-working donde los visitantes pueden reunirse con los expositores.

Klaus Dittrich explicó que esto no solo es una oportunidad para las empresas, sino también para los visitantes porque tendrán una perspectiva más clara de los fabricantes del sector.



# EN MINERÍA, VAMOS MÁS ALLÁ DE LO QUE PIENSAS.

**Bolas Forjadas**  
para molienda  
de minerales.



**Barras de Molino**  
para molienda  
de minerales.



**Túnel de  
Alcantarillas  
de Acero.**



En **SIDERPERU** contamos con más de 60 años de experiencia produciendo productos de acero de calidad para cada necesidad.



[www.siderperu.com.pe](http://www.siderperu.com.pe)



[ventasindustria@sider.com.pe](mailto:ventasindustria@sider.com.pe)



[/SIDERPERUOFICIAL](https://www.facebook.com/SIDERPERUOFICIAL)

“Con la ayuda de esta novedad, queremos superar los 600.000 visitantes y llegar a ser la mayor feria a nivel mundial”, comentó.

## Premio a la innovación

Como ya es costumbre se otorgará el premio Bauma Innovation Award 2019. Cada tres años, la VDMA, Bauma y las organizaciones centrales de la industria de la construcción alemana, galardonan los desarrollos pioneros en los campos de la construcción, materiales de construcción y maquinaria para la minería, y estructuras / métodos de construcción, con un premio a la innovación.

Se requieren desarrollos económicos positivos y sostenibles, con beneficios máximos en la práctica, que contribuyen a la eficiencia energética y eficiencia de los recursos y/o a la humanización del trabajo. El jurado internacional está compuesto por representantes de la ciencia, de la economía y de la prensa especializada. En total, se recibieron 118 solicitudes de Alemania y otros países en las cinco categorías.

Los periodistas especializados tuvieron la oportunidad de emitir sus votos allí. No es una tarea fácil, porque las empresas e institutos ya han calificado en dos rondas anteriores la selección.

El jurado evalúa de acuerdo a los criterios que son relevantes para la industria y su futuro. Esto incluye qué tan orientada a la práctica es una solución o qué potencial económico ofrece. El aumento de la digitalización desempeña un papel tan importante como los aspectos medioambientales, la sostenibilidad, la eficiencia de los recursos o la humanización del lugar de trabajo. En la categoría de Diseño, la estética y la apariencia o la combinación de forma y función también son criterios decisivos.

## Bauma 2019 y la minería sostenible

El tema de la sostenibilidad será un punto focal de Bauma 2019 por este motivo. Como parte de una sección de enfoque en minería, Bauma 2019 reunirá a todos los actores clave de la industria y mostrará las nuevas tecnologías y tendencias en la industria del carbón, hierro y acero.



Durante el Bauma Media Dialog, se informó que la feria reunirá a 3,500 expositores de 55 países.

## EL PREMIO A LA INNOVACIÓN SE OTORGARÁ POR DUODÉCIMA VEZ EN LAS CATEGORÍAS:

### Categoría 1: Máquina en donde han sido seleccionados:

- E-Power Pipe®, Herrenknecht AG
- 370 EC-B Fiber, Liebherr-Werk Biberach GmbH
- Fresadora grande con MILL ASSIST, Wirtgen GmbH

### Categoría 2: Componentes / Sistemas Digitales

- Bomag Ion Dust Shield, Bomag GmbH
- DokaXact: Sistema de posicionamiento para encofrado de muros, Doka GmbH
- Medición de espesor de capa PAVE-TM, Moba Mobile Automation AG

### Categoría 3: Trabajo de construcción / Método de construcción / Proceso de construcción

- b-proyecto, Bauer Spezialtiefbau GmbH
- La fabricación móvil, Max Bögl Stiftung & Co. KG
- Técnicas innovadoras de construcción para construir en el futuro, Ed. Züblin AG, Direktion Stuttgart

### Categoría 4: Investigación / Ciencia

- Conti-E-Impulse Comminution, TU Bergakademie Freiberg, Institut für Aufbereitungsmaschinen
- Guía del conductor 4.0, TUMünchen, Cátedra de Manejo de Materiales y Logística
- Eliminación definida de hormigón altamente reforzado, Instituto de Tecnología de Karlsruhe (KIT)

### Categoría 5: Diseño

- INTUSI Intuitives User Inter, Liebherr-Hydraulikbagger GmbH
- Mecalac TV1200, Mecalac Construction Equipment
- Diseño el HDD-System Drill 2019, Tracto-Technik GmbH & Co. KG



# Generamos energía para el corazón de tu negocio

Precios  
competitivos

Operación  
sostenible

Flexibilidad

Compromiso y  
servicio post venta

Contacta un representante:  
[atencioncomercial@fenixpower.com.pe](mailto:atencioncomercial@fenixpower.com.pe)  
+511 707 1000 Anexos 1052 - 1004  
[www.fenixpower.com.pe](http://www.fenixpower.com.pe)



Fabricantes como ABB, DSI, FAM Förderanlagen, FL SMIDTH, Haver Niagara, Komatsu, KGHM Zanam, Miller Technology, Paus, Siemens, ThyssenKrupp Industrial, WEIR Minerals y muchos otros presentarán sus productos destacados e innovaciones.

"Al escoger la sostenibilidad, Bauma 2019 se está enfocando en un problema real del futuro", dice Mareile Kästner, directora de exposiciones de Bauma.

Añadió que no hay otro lugar similar donde todos los actores clave de la industria puedan tener la oportunidad de discutir el tema de la sostenibilidad de manera tan exhaustiva. Esto hará de Bauma el lugar ideal para llevar a cabo negocios exitosos.

### Novedades previas a Bauma

Los periodistas invitados al Bauma Media Dialog tuvieron la oportunidad de conocer de primera mano las novedades que las principales empresas de maquinaria y equipo expondrán en la feria destacando su innovación, productividad, reducción de costos y sustentable con el medio ambiente.



Caterpillar y su distribuidor alemán, Zeppelin Baumaschinen GmbH, exhibirán una amplia gama de equipos, tecnologías y servicios en bauma Múnich, que tendrá lugar entre el 8 y el 14 de abril de 2019. "Reinventar las



Caterpillar exhibirá el primer tractor topador de accionamiento eléctrico del mundo.

reglas " es el objetivo de Caterpillar, y las exhibiciones pondrán énfasis sobre la renovada eficiencia y rentabilidad que obtienen los usuarios de los equipos cuando se asocian con Caterpillar, un socio que proporciona a los clientes la más amplia selección de máquinas, la mejor conectividad para la gestión de las máquinas y del sitio de trabajo, así como la tecnología más avanzada para aumentar la eficiencia del combustible. Los recursos de Caterpillar impulsan y motivan a los clientes a "reescribir las reglas" de sus negocios.

Caterpillar exhibirá 64 máquinas; de las cuales 20 son presentaciones nuevas: la mayor cantidad de productos nuevos que Caterpillar haya presentado en bauma Múnich. La exhibición de Caterpillar ocupará más de 9.000 m2 en la exposición principal interior de la sala B6.

### Construcción e infraestructura global

Para ilustrar la variedad de opciones de máquinas disponibles para los clientes que decidan asociarse con Caterpillar, están los nuevos D6, disponibles en una amplia gama de configuraciones y tecnologías actualizadas con el fin de lograr una versatilidad y un rendimiento de última generación.

El D6 XE es el primer tractor topador de accionamiento eléctrico del mundo y ofrece una eficiencia del combustible hasta un 35 % mejor que la de su

predecesor, el D6T, además de una potencia constante sobre el suelo que permite el movimiento rápido de tierra.

La gran selección que ofrece Caterpillar se ve reflejada en los cargadores de ruedas, que no solo ofrecen una amplia gama de tamaños de modelos, sino que también les entregan a los clientes una variedad de opciones de diseño del tren de impulsión.

Los modelos exhibidos son los Manipuladores de Basura 950 GC, 950M y 962M, los 986K y 992K, además de varios modelos XE: 966M XE, 972M XE y 988K XE.

Los 966M XE y 972M XE están equipados con el sistema de transmisión de trayectoria paralela de Caterpillar, que combina un mando hidrostático con una trayectoria de marcha mecánica en paralelo para proporcionar una transmisión continuamente variable que ofrece relaciones flexibles a fin de hacer funcionar el motor en niveles de funcionamiento competentes, de modo que se garantice la máxima eficiencia y economía del combustible en todas las condiciones de funcionamiento.

La tecnología XE en el 966M XE y el 972M XE ofrece una eficiencia del combustible hasta un 35 % mayor en comparación con los cargadores de ruedas con servotransmisión convencional.



El intercambio de información será una de las piezas claves de Bauma 2019.



# Reinventando la compensación de energía reactiva



## Locales públicos

- Compensación de ascensores, montacargas y compresores
- Ausencia de molestias por ruido



## Puertos

- Compensación de grúas
- Ausencia de mantenimiento de equipos mecánicos



## Industria

- Compensación de equipos de soldadura
- Ausencia de mantenimiento de equipos mecánicos
- Sin interferencias con los equipos electrónicos



## Comunidades de vecinos

- Único sistema capaz de compensar la energía reactiva de ascensores

Expertos en la medida y el control energético, te ofrecemos una amplia red de soluciones.

- Baterías de condensadores automáticas y estáticas
- Filtros de armónicos
- Condensadores
- Reactancias de filtrado
- Contactores, etc.



[www.circutor.es](http://www.circutor.es)

[info@circutor.com](mailto:info@circutor.com)



CIRCUTOR ANDINA SAC ☎ (511) 3294003 / 982118816 ✉ [jespinoza@circutor.com](mailto:jespinoza@circutor.com)

**CIRCUTOR**  
Tecnología para la eficiencia energética

El 988K XE es el primer cargador de la empresa que cuenta con un sistema de mando diésel o eléctrico que utiliza un duradero motor con accionamiento de reluctancia conmutada, un generador y un inversor, junto con una caja de engranajes y ejes mecánicos. El 988K XE mejora la eficiencia del combustible y la productividad hasta alcanzar nuevos niveles.

La variada selección continúa con las excavadoras de última generación Cat®: se exhibirán las nuevas 330 GC, 330 y 336. Las 330 y la 336 están equipadas con la tecnología de conexión integrada Cat Connect, que puede aumentar la eficiencia de operación hasta en unos 45 % en comparación con las operaciones de nivelación convencionales, y puede mejorar la eficiencia del combustible hasta en un 20 % en comparación con los modelos anteriores.

Los modelos adicionales en exhibición incluyen el Cargador de Cadenas 973K y las Excavadoras 325F, 340F UHD (configuración de demolición ultraalta) y 390F. Las excavadoras con ruedas contarán con la representación de la M314F, la M315F, la M317F y la M318F. Los modelos de manipuladores de materiales incluyen el MH3024 y el MH3026.

## WIRTGEN GROUP - JOHN DEERE

Con unos 120 artículos en exposición, entre ellos numerosos estrenos mundiales, Wirtgen Group exhibe en Múnich la gran capacidad que concentra en su oferta. Y lo hace por primera vez con

John Deere en un stand ferrial conjunto en Bauma. Gracias al programa de productos complementario de ambas empresas, su oferta abarca una enorme amplitud en cuanto a soluciones para los clientes.

Los visitantes pueden convencerse de ello por sí mismos no solo junto a los artículos expuestos, sino también a cinco metros de altura en una visita guiada por el Skywalk, que conecta cada centro tecnológico de las marcas de productos de Wirtgen Group y de John Deere.

Por otra parte, el Skywalk ofrece la posibilidad de obtener en distintos puntos información gráfica sobre las sinergias de Wirtgen Group.

El que prefiera ir directamente a los artículos expuestos, en Wirtgen encontrará estrenos mundiales e innovaciones en todas las divisiones de productos, concretamente en forma de soluciones premium rentables para el fresado en frío, el reciclaje en frío, la estabilización, el extendido de hormigón y el Surface Mining. Vögele expone su nuevo buque insignia, la SUPER 3000-3i, que gracias a su regla rígida SB 350 ofrece anchuras de extendido de hasta 18 metros, además de pavimentadoras de la nueva Classic Line e innovaciones dentro de la solución de gestión de procesos WITOS Paving.

Hamm presenta el «futuro de la compactación» con nuevos compactadores con rueda de goma de la serie HP, con el tambor de oscilación dividido único en el mercado y con muchas



El Asesor de Publicidad y Marketing del Grupo Digamma, Miguel Zavala, participó de este importante evento mundial.

novedades para el ámbito del asfalto y el movimiento de tierras. En el caso de Kleemann, la especialista en cribas y trituradoras, los visitantes podrán descubrir soluciones innovadoras para las canteras y para unas operaciones más respetuosas con el medio ambiente.

John Deere está introduciendo dos populares motoniveladoras de la serie G, los modelos 622GP y 672GP con propulsión de seis ruedas que presentan motores diésel Final Tier 4 John Deere (de 6,8 y 9,0 litros) y hacen gala de 227 CV (169 kW) y 255 CV (190 kW), respectivamente. La propulsión de seis ruedas con bloqueo del diferencial automático les permite a las máquinas



Las motoniveladoras 622GP presentan motores diésel Final Tier 4 John Deere.





# SOMOS EL MEJOR RESPALDO PARA TUS PROYECTOS DE CONSTRUCCIÓN MODULAR



**CUMPLIMIENTO EN TIEMPOS DE ENTREGA**

**DAMOS TRABAJO A MÁS DE 1000 FAMILIAS PERUANAS**

**PLANTA DE PRODUCCIÓN EN PERÚ**

**EXPERIENCIA COMPROBADA**

En nuestros más de 20 años de experiencia en el mercado, hemos realizado los más importantes megaproyectos modulares y lo seguimos haciendo reafirmando nuestro compromiso con nuestros clientes, colaboradores, comunidades y Medio Ambiente. Nuestros productos cuentan con las más importantes certificaciones de calidad.

ISO 9001  
BUREAU VERITAS  
Certification



OHSAS 18001  
BUREAU VERITAS  
Certification



ISO 14001  
BUREAU VERITAS  
Certification



[www.nexcom.com.pe](http://www.nexcom.com.pe)

Panamericana Sur Km. 17.2 - Villa El Salvador / Central Telefónica: 634-2700 Anexo 202

Comercial@nexcom.com.pe

superar los cortes más duros y les ofrece a los operadores una mayor tracción en condiciones de suelo desfavorables o al trabajar en zanjas o laderas.

La 622GP con vertedera de 12 pies (3,66 metros) funciona con un peso de 42 060 libras (19 078 kg), mientras que la 672GP con vertedera de 14 pies (4,27 metros) lo hace con 44 040 libras (19 976 kg).

## WACKER NEUSON

Este año, por primera vez, Wacker Neuson Group estará en el stand FN.915, sobre una superficie de casi 6.000 metros cuadrados. El stand ha sido concebido como un mundo de experiencias electrificadas y, ya a día de hoy, es considerado como un imán para el público.

Los visitantes no solo podrán disfrutar de la exhibición de nuevas máquinas, sino también verlas en acción en directo en una amplia superficie de demostración. Quienes no tengan suficiente con ver la gran pericia de los conductores y las variadas aplicaciones de nuestras máquinas de construcción, sin duda disfrutarán de las superficies de prueba interactivas y repletas de acción, ya sea como espectadores o participando de forma activa en las pruebas de máquinas.

Las máquinas y los equipos se convertirán en una experiencia en directo. Además, numerosas estaciones digitales invitarán a disfrutar de una experiencia virtual sin igual.



La presencia de Wacker Neuson se centrará en la gama de productos cero emisiones, destacando sus cargadores eléctricos sobre ruedas.

La electrificante presencia de Wacker Neuson Bauma 2019 se centrará sobre todo en la gama de productos de cero emisiones, incluidos los más nuevos. Así, el "boulevard de cero emisiones" llevará a los visitantes por todo el stand y les ofrecerá numerosas estaciones con diferentes experiencias.

Podrán descubrir la amplia variedad de apisonadores a batería, planchas a batería, cargadores eléctricos sobre ruedas, dumpers eléctricos y minicavadoras eléctricas.

Asimismo, se presentarán algunas novedades, como el apisonador a batería AS60e y la plancha a batería AP2560e, equipados con la batería probada de Wacker Neuson.

Ya hay, por tanto, un total de seis productos que pueden utilizarse con esta batería recargable, que contribuye a aumentar cada vez más la rentabilidad. Otras novedades de la gama de productos libres de emisiones son la minicavadora zero tail completamente eléctrica EZ17e y el dumper eléctrico sobre ruedas DW15e.



El rendimiento de la MS 953 EVO alcanza hasta las 500 toneladas por hora.



# AIRTEC ELEVA EL RENDIMIENTO DE SOCIEDAD MINERA CORONA CON EL MONITOREO SCADA PARA VENTILADORES MINEROS



www.airtec.com.pe



Uno de los puntos críticos dentro de toda operación minera es el monitoreo de sus ventiladores. Ante ello, Airtec, empresa peruana dedicada a la ingeniería en movimiento de aire, implementó el Departamento de Automatización para brindar soluciones de monitoreo y control en minería subterránea, tajo abierto y plantas procesadoras.

Y es que, la firma cuyo negocio abarca desde la fabricación de ventiladores centrífugos, axiales y especiales, hasta el desarrollo e implementación de sistemas completos para procesos de la industria y minería, desarrolló con éxito diversas soluciones de automatización y control, como el cumplimiento del DS 024-2016-EM; y su modificación DS 023-2017-EM para diversas mineras, entre ellas Sociedad Minera Corona.

“Nuestro cliente (Sociedad Minera Corona) necesitaba monitorear sus ventiladores principales y por ello desarrollamos la ingeniería de detalle, planteando el sistema de control y monitoreo SCADA con las prestigiosas marcas Maestro Ventilation y Rockwell Automation”, reveló, Jhonatan Guerra líder del proyecto.

Pero, ¿cómo funciona el sistema SCADA? Al respecto, el vocero de Airtec detalla que los sistemas de adquisición de datos y de control de supervisión (SCADA) permiten la recolección de datos de manera remota para convertirlos en inteligencia procesable.

VARIABLES DEL VENTILADOR (AIRTEC)	VARIABLES ELÉCTRICAS TABLERO VARIADOR (ROCKWELL)	VARIABLES DE MINA (MAESTRO VENTILATION)
Presión estática	Voltaje	Monóxido
Presión Stall	Corriente	Dióxido de Nitrógeno
Presión Dinámica	Velocidad	Oxígeno
Caudal	Potencia	Temperatura del Aire
Temperatura de Bobinados		
Temperatura de Rodamientos		
Nivel de Vibración		

“Esto hace que sea más sencillo reducir los costos de mantenimiento, minimizar el tiempo de inactividad y maximizar el rendimiento de una variedad de equipos críticos”, destaca Soren Cánepa Gerente General de Airtec, firma con más de 50 años de experiencia en ventilación.

Complementando dicha información, desde Airtec refieren que el sistema desarrollado e implementado es capaz de brindar el estado del ventilador en tiempo real y registrar eventos críticos, permitiendo la supervisión y control durante las 24 horas del día, sin necesidad de intervención humana.

“Logramos un ahorro energético en mina gracias a la reducción de velocidad de los ventiladores en horarios establecidos, tipo refrigerio o cambio de turno”, especificó Jhonatan Guerra.

## PANELES DE MONITOREO INSTALADOS A NIVEL NACIONAL

Con base en la amplia trayectoria y experiencia de Airtec, hasta la fecha hay 33 paneles de monitoreo en calidad de aire Maestro Ventilation. Modelo VAQS, instalados en todo el Perú, distribuidos en 10 empresas mineras.

Así, hay tres unidades instaladas en Pan American Silver Huarón; ocho unidades en Sociedad Minera Corona; siete en Sociedad Minera El Brocal; dos en Minera Los Quenuales (Yauliyacu); dos en Minera San Ignacio de Morococha; uno en Minera Ares; cuatro en Minera Milpo; cuatro en Volcan Compañía Minera, uno en Minera Casapalca; y, uno en Minera Argentum.

## Mercado del cemento

## SOLIDIFICA SU CRECIMIENTO



cortesía: Cementos Yura S.A.

Para este año se prevé que el consumo de cemento en el Perú crecerá alrededor de 6.5%. Este resultado se debería, en parte al mayor nivel de inversión que tiene proyectado el sector privado y público, lo que permitirá que se inicien y reactiven importantes obras en el sector construcción.

Según el último reporte sobre la producción nacional -elaborado por el Instituto Nacional de Estadística e Informática (INEI)- en el año 2018, el sector construcción registró un crecimiento de 5,42% como resultado del incremento del consumo interno de cemento en 4,04% y del avance físico de obras en 9,59%.

“El consumo interno de cemento registró un incremento de 4,04%, ante la mayor demanda de cemento por parte de las mineras Chinalco (Junín), Quellaveco (Moquegua), Las Bambas (Apurímac), Antamina (Áncash), Shougang Hierro Perú S.A.A.(Ica)”, resaltó el INEI.

Mientras que, para este año, se prevé que el consumo de cemento en el Perú crecerá alrededor de 6.5%. Este resultado se debería, en parte al mayor nivel de inversión que tiene proyectado el sector privado y público para este 2019, lo que permitirá que se inicien y reactiven importantes obras en el sector construcción.

Y por el lado del sector privado, la inversión se verá impulsada por el desempeño del sector minero con sus nuevos proyectos para este 2019, el cual crecería alrededor de 14%, aproximadamente, se indicó en un reporte del banco Scotiabank.

Además, se suma el mayor nivel de inversión inmobiliaria esperada para este año. En ese sentido Carola Pacheco, Gerente General de la Asociación de Desarrolladores Inmobiliarios (ADI PERÚ), refirió que en la actualidad el 41.5% de los proyectos están en construcción, y el 37.6% en planos.

En tanto, se conoció que en lo que respecta a la inversión pública se volvería a crecer en el 2019, pero no al ritmo registrado del año pasado. Esto se debe a la menor inversión que harán los gobiernos subnacionales en el primer semestre del año, por la curva de aprendizaje de sus nuevas autoridades.

Frente a ello, las entidades públicas esperan más inversión del gobierno



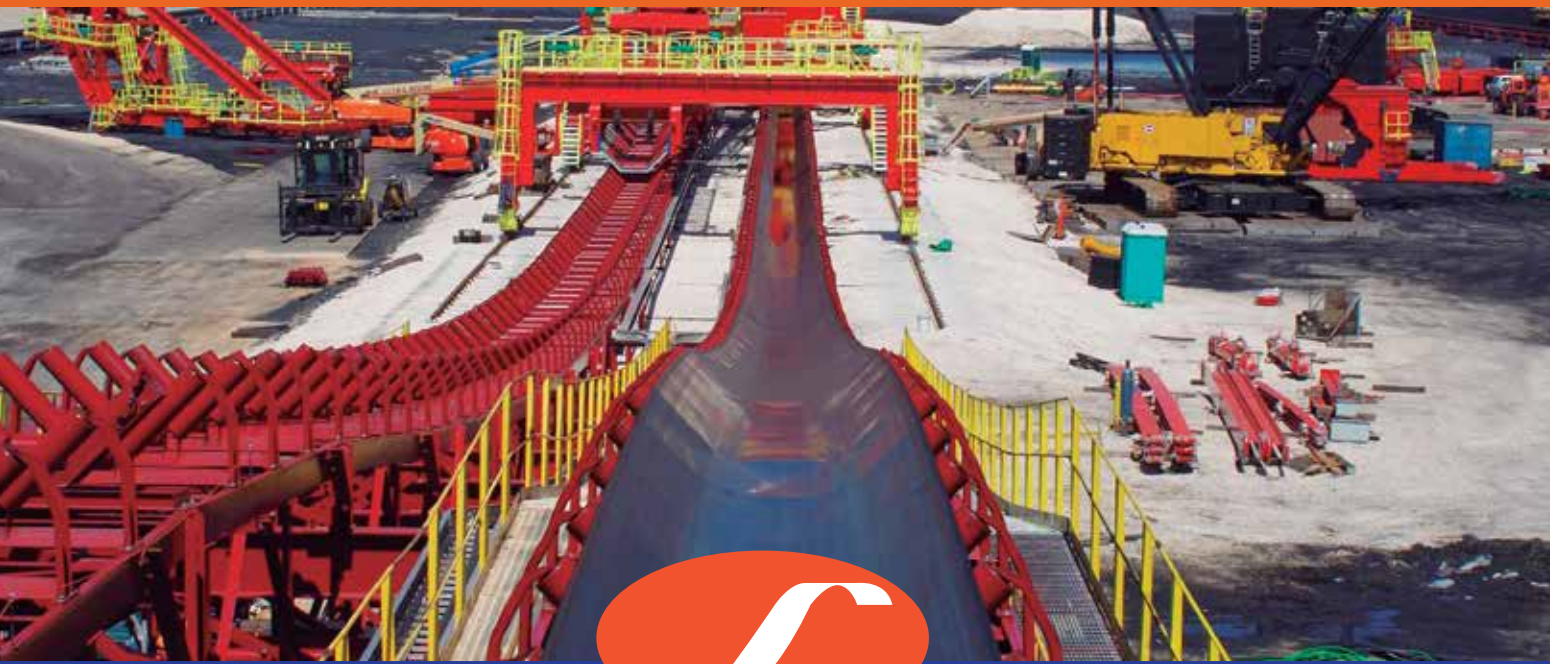

# SimmaTrans

## SIMMATRANS PERÚ S.A.C

Empresa Representante a nivel nacional de importantes marcas internacionales como ENDURANCE Belting, Richwood Industries Inc, MP Conveyors y Sempertrans Belchatow. Nuestra cartera de productos va relacionada a Fajas transportadoras, Liners, Guarderas, Poleas, Polines, Revestimientos de caucho, Revestimientos de caucho cerámico, Raspadores de fajas neumáticos, Sistemas de impacto, Barras de sello, todos diseñados a medida y con los más altos estándares de calidad para el Sector Minero e Industrial. Siendo una de nuestras fortalezas el servicio de asesoría y post venta que implica dar solución inmediata a cualquier duda que tengan nuestros clientes a costo cero, desplazándonos por todo el país con una gama de especialistas, en el más breve tiempo posible.

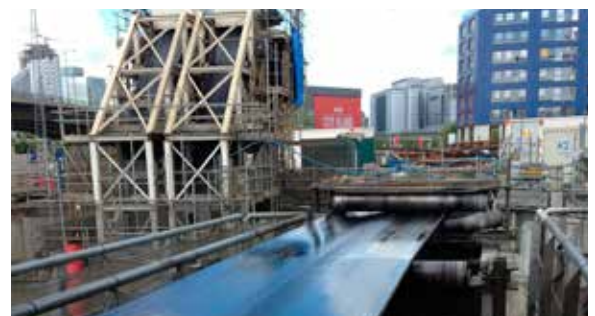

Fajas transportadoras de cable acero, carcasa de tela y carcascas de especialidad.



Sistemas de protección para la faja y el conveyor



Long Life Roller



Fajas transportadoras

nacional, y el inicio de obras en infraestructura de transportes concesionados, así como una mayor celeridad en proyectos emblemáticos como la Línea 2 del Metro de Lima, Ampliación del Aeropuerto Jorge Chávez, Puerto de San Martín, Puerto de Salaverry, entre otros proyectos.

Cabe precisar que de acuerdo a cifras de la Asociación de Productores de Cemento (Asocem) el consumo nacional de cemento creció 3,7% en el Perú en el 2018 respecto al 2017, logrando así un resultado favorable por segundo año consecutivo y alcanzar la tasa de crecimiento más alta desde el 2013, año en el que creció 7,4%.

## MÁS CIFRAS

De igual manera, se informó que el despacho nacional de cemento alcanzó un estimado de 1'011,000 toneladas métricas (TM) en el mes de diciembre, logrando un avance de 5,4% con respecto al mismo mes del año anterior.

Además, se indicó que entre enero y diciembre del 2018, la producción de cemento y la producción de clinker alcanzaron un acumulado de 10,049 mil tm (+0,7%) y 8,522 mil tm (+8,8%) respectivamente.

Mientras que el despacho local y el despacho total entre enero y diciembre del año pasado alcanzaron un acumulado

de 9,743 mil tm (+2%) y 10,008 mil tm (+1%), respectivamente.

Entre enero y diciembre del 2018, la importación de cemento y de clinker alcanzó un acumulado de 982 mil tm (+60%) y 785 mil tm (+49%), respectivamente. Cabe indicar que Vietnam, con el 85%, es el país de mayor importación de cemento, seguido -muy por debajo- de China con 9% y México con 3%.

Mientras que, en la importación de Clinker, Korea es el país de mayor importación con el 33%, seguido de Vietnam con 31%, Ecuador con 19%, y Japón con 13%.

Cabe indicar que el despacho nacional de cemento reportado por la Asocem incluye los despachos de las empresas afiliadas al gremio cementero, sumado a los de empresas no asociadas.

De otro lado el mercado se pone interesante, más aún, con el anuncio de la empresa chilena Cementos Bío Bío que construirá una fábrica de cemento en el Perú, la cual abastecerá principalmente a la zona sur del país y al norte de Chile. El proyecto contempla una inversión de aproximadamente US\$ 20 millones y generará 100 puestos de trabajo, tanto directos como indirectos.

Se indicó que la planta tendrá una capacidad de producción de 200 mil toneladas de cemento anuales, y se



**Kurt Uzátegui,**  
Gerente Comercial de Unacem.

ubicará en las cercanías del puerto de Matarani, en Arequipa.

Ésta se complementará con la planta de cemento en Arica que la compañía inaugurará próximamente.

Sobre el desenvolvimiento de este importante material de construcción en el mercado nacional, RUMBO MINERO conversó con las principales empresas fabricantes que nos muestran su visión macro sobre este sector; así como su desarrollo tanto en el norte, centro y sur del país.



La autoconstrucción es el principal factor dinamizante del sector, representando más del 50% del consumo interno de cemento. Vista de la planta de Atocongo.



Somos una empresa peruana líder, fundada en enero de 1953, que viene demostrando desde hace más de seis décadas su compromiso incondicional con el desarrollo del Perú, ejecutando proyectos de construcción en las principales obras civiles subterráneas, hidráulicas y de saneamiento. Asimismo lidera el sector en el desarrollo, preparación y explotación de los principales yacimientos de minería subterránea en el país & extranjero.



#### MINERÍA

- ✓ Desarrollo de rampas, galerías, piques, chimeneas, By-pass, cruceros, cortadas, inclinados, etc.
- ✓ Preparación: ventanas subniveles, echaderos etc.
- ✓ Explotación: corte y relleno ascendente y descendente, open stope, cámaras y pilares, subcaving, level, shrinkage entre otros.
- ✓ Sostenimiento: cuadros de madera, cables y pernos de anclaje (split set, swellex, mecánico, cementado, resinas, full column), colocación de cimbras, shotcrete.
- ✓ Perforación: jumbo, track drill, jackleg.
- ✓ Voladura: controlada y masiva.

#### CONSTRUCCIÓN CIVIL

- ✓ Túneles
- ✓ Excavaciones subterráneas
- ✓ Obras hidráulicas
- ✓ Centrales térmicas e hidroeléctricas
- ✓ Instalaciones de metal mecánica (estructuras y tuberías)
- ✓ Inyecciones de contacto, consolidación y sondajes
- ✓ Montajes e instalaciones de equipos electromecánicos
- ✓ Construcción de obras viales
- ✓ Edificaciones
- ✓ Obras civiles (represas, puentes, diques, etc)
- ✓ Obras sanitarias

**65 años**  
**¡Apostando por el Perú!**

Av. Los Insurgentes 1075 La Perla Callao 4  
Telf.: (511) 614-2121 Fax: (511) 614-2100  
E-mail: [contacto@iesa.com.pe](mailto:contacto@iesa.com.pe)  
[www.iesa.com.pe](http://www.iesa.com.pe)



Unacem representó el 47% del mercado nacional de cemento, cuya producción alcanzó las 5 millones de toneladas en el 2018. Vista de la planta de Condorcocha.



**BALANCE 2018**

Para Kurt Uzátegui, Gerente Comercial de Unacem, la coyuntura política -ocurrida el año pasado- llevó a que tanto la actividad de la construcción como la demanda interna tuvieran un inicio de año tímido.

“Los primeros meses del 2018 vimos una contracción en nuestro mercado, sin embargo; en el segundo semestre empezamos a ver una recuperación lenta, que se fue acelerando hacia el

**En el segundo semestre empezamos a ver una recuperación lenta, que se fue acelerando hacia el último trimestre del año. Para Unacem eso significó cerrar el año con despachos mayores a 1.3% respecto a 2017”**

último trimestre del año. Para Unacem eso significó cerrar el año con despachos mayores a 1.3% respecto a 2017”, comentó.

Asimismo, indicó que cada zona del país ha tenido su propia dinámica y sus propios desafíos. En ese sentido citó, como ejemplo, el caso del norte donde se registró una alta actividad en el primer semestre, debido a los trabajos que se tenían como parte de la Reconstrucción con Cambios, pues el daño en esta zona fue sobre todo a nivel de vivienda.



Cuando la Línea 2 del Metro de Lima logre alcanzar el ritmo de un proyecto de su envergadura, será un catalizador importante para el sector.

“En tanto en el centro, hemos tenido el desarrollo de toda la infraestructura de los Panamericanos, con una ejecución excelente a niveles de plazos; pero aún tenemos pendiente un mayor avance de la Línea 2 del Metro de Lima, una de las obras más emblemáticas del país. Mientras que en el sur el comportamiento del mercado ha sido más estable que en las otras zonas”, precisó.

Por su parte Marcos Gonzales, Gerente de Ventas de Cementos Inka, indicó que después de tres años de decrecimiento, se vio cifras positivas para en el 2018 con un 2% aproximadamente. “La demanda asciende entre 11 a 11.5 millones aproximadamente”, sostuvo el ejecutivo.



# AL SERVICIO DE LA MINERÍA MUNDIAL

Desde 1936



Fabricación de maquinarias para chancado y molienda de mineral – chancadoras de quijada – chancadoras cónicas – repuestos para chancadoras giratorias primarias – molino para moliendas de mineral – forros para molino sag – zapatas para palas mecánicas y/o eléctricas – accesorios adicionales para planta de flotación – otros

Dirección: Av. Argentina 3719 Callao - Perú / Teléfono: (511) - 517 0000

Contacto: [ventas@funcal.com.pe](mailto:ventas@funcal.com.pe) / Web: [www.funcal.com.pe](http://www.funcal.com.pe)





La capacidad instalada anual de cemento es de 2.9 millones de TM para la planta de Pacasmayo, 1.6 millones de TM para la de Piura y 440,000 TM para la de Rioja.

Mientras que, en el mercado del sur, Julio Cáceres Arce, Gerente de Gestión Comercial de Yura S.A, describió que al cierre del año 2018 experimentaron un crecimiento cercano al 2% a pesar de que la mayoría de proyectos de infraestructura importantes del país se encuentra en otras zonas, como las obras relacionadas a los Juegos Panamericanos 2019 y la reconstrucción del norte del país.



**Aldo Bertoli,**  
Gerente Comercial de  
Cementos Pacasmayo.

**La empresa cuenta con un 20.6% de participación de mercado en la Región Norte, que representa aproximadamente el 23% de la población del país**

**DEMANDA LOCAL Y EXTERNA**

El representante de Yura S.A. señaló que, según Asocem, la demanda de cemento a nivel nacional está bordeando los 11.2 millones de toneladas de cemento.

“Mientras que la demanda de cemento en la región del sur del país estuvo en 2.4 millones de toneladas para el mercado nacional y 0.3 millones para el mercado de exportación”, dijo a la vez que agregó que es conocido que la región central es la que lidera el consumo de cemento en el país.

En lo que respecta a la demanda externa el representante de Cementos Yura comentó que, al cierre del año 2018, el 10.2% de toda su producción fue

destinada al mercado de exportación. Vale indicar que, actualmente la empresa tiene participación en los mercados de Bolivia, Chile y Brasil.

Por su parte Kurt Uzátegui refirió que, de acuerdo a las cifras publicadas por el Instituto Nacional de Estadística e Informática, la demanda total del Perú es aproximadamente 11 millones de toneladas de cemento.

“De esa demanda la región central representa entre el 58% - 60%, en línea con la concentración demográfica del país. Hay que tener en cuenta que solo Lima Metropolitana tiene más de 9 millones de habitantes”, afirmó Kurt Uzátegui.

En lo que se refiere a exportaciones en los últimos años, Unacem ha venido exportando clínker. El mercado internacional -según palabras del Gerente Comercial- para este producto depende de variables externas y de la coyuntura de la oferta internacional.

“Nuestros mercados naturales son los que se encuentran en América, pues logramos ser muy competitivos en precios, tenemos un muelle propio y una faja tubular subterránea para trasladar el producto rápidamente y cuidando





CREANDO RELACIONES DURADERAS CON  
NUESTROS CLIENTES

### PRODUCTOS:

Cianuro de Sodio, Sulfato de Cobre / Zinc,  
Peróxido de Hidrógeno, Espumantes / Colectores, Antiespumantes,  
Floculantes / Coagulantes, Antiincrustantes / Inhibidores de Corrosión

### SERVICIOS:

Destrucción de Cianuro, Tratamiento de Aguas Ácidas,  
Tratamiento de Efluentes Industriales y domésticos,  
Lavado y Limpieza de Gases



NUESTROS  
SOCIOS



el medio ambiente. Hemos exportado un volumen importante a Chile en los últimos años, y también a países del Caribe y a Argentina”, narró.

### FACTORES INFLUYENTES

Asimismo, Kurt Uzátegui indicó que la autoconstrucción es el principal factor dinamizante del sector (construcción), representando más del 50% del consumo interno de cemento.

“No obstante, por un lado, se encuentra la inversión pública del gobierno central y gobiernos locales en infraestructura; y por el otro, la inversión privada, en minería y grandes proyectos”, enfatizó.

En tanto, el representante de Cemento Inka consideró que el crecimiento de la autoconstrucción, minería, y la política son los principales factores para que la inversión pública y/o privada aumente o disminuya.

A su turno, Julio Cáceres de Cementos Yura S.A. manifestó que son dos los factores determinantes e influyentes en la generación de demanda, primero la inversión pública y luego la inversión privada.

“Nosotros conocemos que existe un mercado cautivo en la autoconstrucción nacional, pero quienes ayudan a mover la aguja son la inversión pública a todo nivel (gobierno, región y municipios) y sobre todo el desarrollo de importantes



Pacasmayo desarrolló un APP para el sector construcción, con el objetivo de mejorar la interacción con sus clientes y difundir información relevante de su amplio portafolio.

proyectos de infraestructura como represas, proyectos mineros, carreteras, etc.

### OBRAS CON MAYOR CONSUMO

Marcos Gonzales, Gerente Comercial de Cementos Inka, declaró que, en la actualidad, el terminal portuario general San Martín (ubicado en Pisco), las concesiones de carreteras a nivel nacional, la minería y ampliaciones de aeropuerto son las obras que demandarán mayor cantidad de cemento, en todos sus tipos.

Para Kurt Uzátegui, Gerente comercial de Unacem, en la parte central del país, la inversión en minería será importante en los próximos años, con la ampliación de Toromocho y Shougang, y el inicio de las obras de Mina Justa.

“Igual importancia tendrá la ampliación del Aeropuerto Jorge Chávez; sin contar que una vez que la Línea 2 del Metro de Lima logre alcanzar el ritmo de un proyecto de su envergadura, será un catalizador importante”.

En tanto, Julio Cáceres, Gerente de Gestión Comercial de Yura S.A, dijo que actualmente en su mercado (sur del país), y durante todo el año 2019, tenemos el desarrollo del Proyecto

Quellaveco, la continuación del Proyecto Majes Siguan II, el avance del Proyecto de Mejoramientos Viales en la región Puno y el desarrollo de los proyectos PTAR de Puno y Madre de Dios.

### PARTICIPACIÓN Y PRODUCCIÓN

Aldo Bertoli, Gerente Central Comercial de Cementos Pacasmayo, indicó que la empresa cuenta con un 20.6% de participación de mercado en la Región Norte, que representa aproximadamente el 23% de la población del país y donde se encuentran sus principales consumidores.

“En el Perú, el cemento se vende, en su mayoría, a una base de consumidores altamente fragmentada, un segmento conocido en nuestra industria como autoconstrucción”, informó

Asimismo, precisó que, en el último año, han tenido una producción mensual aproximada de 560 millones de toneladas métricas. “Tenemos un ratio de utilización aproximado para cemento de 47.5% y para clinker 65%. La capacidad instalada anual de cemento es de 2.9 millones de toneladas métricas para la planta de Pacasmayo, 1.6 millones de TM para la de Piura y 440,000 TM para la de Rioja, que nos da un total de 4.9 TM”, describió.



La inversión en minería será importante en los próximos años, con la ampliación de Toromocho y Shougang, y el inicio de las obras de Mina Justa.



# Impulse la confiabilidad con su comunicador portátil



**Simplifique la documentación** y mejora la exactitud de los datos.

**65%** de los fabricantes aún están utilizando sistemas basados en papel para gestionar los datos de mantenimiento.

- Plant Services. PDM Survey.2016



**6x**

Configure y provisione una red Wireless HART hasta **6x más rápida**.



**Solucione problemas en el campo** cuando los encuentre, para reducir los viajes de mantenimiento al dispositivo.



**Vaya a cualquier lugar de la planta** con una herramienta contruida específicamente, intrínsecamente segura y diseñada para soportar los golpes y caídas causados por el uso normal en la planta.



El costo total de propiedad **disminuye 50%** al utilizar un dispositivo reforzado en lugar de un teléfono inteligente regular.

- Motorola Solutions. 2014.



**Evite reparaciones innecesarias con diagnósticos avanzados.**

Un fabricante de químicos utilizó los diagnósticos avanzados para **reparar más del 50% de las válvulas** en línea durante una parada programada.



**Haga más con una sola herramienta.**

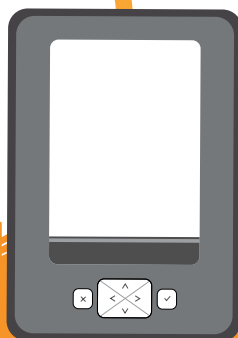

AMS

  
**EMERSON**

[www.emerson.com/trex](http://www.emerson.com/trex)



Cementos Inka está trabajando para ingresar a los mercados de Moquegua, Tacna, Puno y Madre de Dios, por lo que esperan alcanzar, este 2019, un crecimiento de dos dígitos.

El representante de Cementos Pacasmayo manifestó que durante el 2018 finalizaron la construcción de la planta de prefabricados industriales, que les permitirá atender proyectos complejos de infraestructura y cualquier tipo de obra que se puedan requerir elementos prefabricados.

“Por otro lado, este año terminamos el montaje de nuestra nueva planta de prefabricados livianos en Piura, que nos permitirá duplicar nuestra capacidad actual. Con ello, mejoraremos sustancialmente la infraestructura vial de la región”, resaltó.

En tanto Kurt Uzátegui de Unacem refirió que el año pasado, la empresa representó el 47% del mercado nacional de cemento.

“Nuestra producción de cemento, en 2018, alcanzó las 5 millones de toneladas. Cabe indicar que con la ampliación de nuestras dos plantas en Atocongo y Condorcocha (entre 2012 y 2013), hoy tenemos una capacidad total en cemento de 8,3 millones de toneladas, con lo que podemos cubrir el mercado y su crecimiento en los próximos años”, compartió.

Por su parte Marcos Gonzales, de Cementos Inka, mencionó que su representada tiene un 4,5% de participación en el mercado nacional.

**“Actualmente abastecemos a la mayoría de los departamentos, pero aún nos falta tener cobertura en Cusco y Arequipa”.**



**Marcos Gonzales,**  
Gerente de Ventas  
de Cementos Inka.

“Actualmente abastecemos a la mayoría de los departamentos, pero aún nos falta tener cobertura en Cusco y Arequipa, reforzando la presencia de nuestra marca, además estamos trabajando para ingresar a los mercados de Moquegua, Tacna, Puno y Madre de Dios, por lo que esperamos tener, este año 2019, un crecimiento de dos dígitos”, anunció,

Además, indicó que en la actualidad la producción de la planta asciende en 500 mil toneladas y que dependiendo del mercado se podrían adquirir más plantas de concreto premezclado y la habilitación de la planta de Cemento en Pisco.

En lo que respecta al sur del país Cemento Yura S.A. cerró el año 2018 con una participación a nivel nacional del 21% del mercado, en nuestra zona de influencia estamos sobre el 97%.

“Nuestra capacidad nominal de producción está en 4,3 millones de toneladas de cemento. Y para este año estamos proyectando un crecimiento del 4%”, sostuvo su Gerente de Gestión Comercial, no sin antes precisar que para este 2019 tienen proyectos enfocados en otros frentes, más esperan en los próximos meses dar interesantes anuncios sobre este tema.







# Soluciones de transporte para operaciones exigentes



En **Movil Bus** transportamos lo más importante de su empresa: sus colaboradores. Gracias a nuestra variada flota de buses, minibuses y vans hacemos que su inversión se optimice al máximo en tiempo y costos.

## Ofrecemos:

-  Transporte de personal y carga.
-  Monitoreo permanente de nuestros servicios.
-  Trabajo constante en la prevención de riesgos.
-  Optimización de costos.
-  Descuentos corporativos de servicio Interprovincial y turístico

**Movil Bus**, su mejor opción en transporte de personal



[movilbus.pe](http://movilbus.pe)



Contacto a:  
[corporativo@movilgroup.pe](mailto:corporativo@movilgroup.pe) | (+51) 938 707 552





La demanda de cemento en la región del sur del país estuvo en 2.4 millones de toneladas para el mercado nacional, y 0.3 millones para el mercado de exportación.

### TIPOS DE CEMENTOS

El Gerente Central Comercial de Cementos Pacasmayo, Aldo Bertoli, comentó que las marcas de cemento que manejan son Pacasmayo, que cuenta con Fortimax, Extraforte, Tipo I, Tipo V; Mochica y Mochica Antisalitre; Cemento Amazónico, este último exclusivo para la zona; y Rapimix, que cuenta con mortero para asentado de ladrillos y para tarrajeo. Preciso que, en marzo del 2018, lanzaron su nueva división de negocio: Pacasmayo

Profesional, enfocada en el desarrollo y comercialización de soluciones constructivas, pensadas y diseñadas para responder a las necesidades de cada proyecto, generando ahorro y eficiencia en los procesos de construcción del segmento profesional.

“Asimismo, se desarrolló un APP para el sector construcción, con el objetivo de mejorar la interacción con nuestros clientes y difundir información relevante de nuestro portafolio”, explicó.

En septiembre del mismo año, se lanzó la nueva línea de embolsados listos para usar: Rapimix, que propone un método constructivo diferente que promueve el orden, la practicidad, la limpieza y el ahorro.

En lo que respecta a Cementos Yura S.A. su portafolio de productos está compuesto actualmente por tres marcas: Yura, Rumi y Frontera, y dentro de ellos tienen una cartera de productos por performance que satisface cada uno



Para este año, en el sur del país, se tiene en desarrollo los proyectos como Quellaveco, la continuación de Majes Siguan II, el avance del Proyecto de Mejoramientos Viales en la región Puno, entre otros.



# Soluciones integrales para todos sus proyectos eléctricos



**TABLEROS A NORMA**  
SOLUCIÓN COMPLETA BAJO IEC 61439



**GESTIÓN DE ENERGÍA EMS CX<sup>3</sup>**  
SIMPLE, COMPLETO Y ADAPTABLE



**UPS**  
PRESTACIONES ELEVADAS  
Y ALTA EFICIENCIA



**LCS<sup>3</sup>: CABLEADO ESTRUCTURADO**  
PERFORMANCE, ESCALABILIDAD Y EFICIENCIA

Búscanos como Legrand Perú en:



**legrand**<sup>®</sup>

**BTICINO - LEGRAND PERÚ**  
Av. José Pardo 819 - Miraflores  
Lima 18 - Perú

**OFICINA SUR:**  
Calle Jacinto Ibañez N° 315, Megacentro  
Oficina D204, Parque Industrial - Arequipa

**OFICINA NORTE:**  
Carretera Panamericana Norte  
Km 779.5. A5-B - Lambayeque

[www.legrand.com.pe](http://www.legrand.com.pe)



**Julio Cáceres Arce,**  
Gerente de Gestión  
Comercial de Yura S.A.

de los nichos de mercado que puede tener la construcción.

“Por ejemplo en Yura tenemos los cementos de Alta Durabilidad, Alta Resistencia, Antisalitre y Cemento para Acabados; en Rumi tenemos el cemento de Alta Durabilidad; y en Frontera contamos con el cemento de Alta Durabilidad y de Uso general”, dijo Julio Cáceres, Gerente de Gestión Comercial.

Asimismo, indicó que recientemente

han hecho el lanzamiento oficial al mercado de su nuevo producto Cemento Yura Tipo LH, que es un cemento formulado específicamente para acabados debido a su mayor plasticidad.

“Luego de analizar los requerimientos de nuestro mercado vimos que hay un segmento interesante para este producto”, dijo.

Julio Cáceres recordó el éxito que tuvieron el año pasado con el lanzamiento de su campaña Golazo de Yura, con motivo del mundial. “Vestimos nuestra bolsa con la camiseta peruana, la que tuvo mucho éxito y gustó mucho a nuestro público. Y para este año prepararemos algo especial por la copa América”, anotó.

Marcos Gonzales, Gerente Comercial de Cementos Inka, declaró que sus líneas de negocios se manejan bajo la marca Inka, tanto los productos de cemento, pegamento y concreto para obras.

“Actualmente, contamos con 4 productos de cemento que son Cemento Ultra Resistente, Cemento Anti Salitre, Cemento Tipo I y Cemento Albañilería”, subrayó.

Precisó que, a mediados del 2018, lanzaron dos productos Cemento Tipo I y

Cemento Albañilería. Así, a inicios de este año se ha lanzado la línea de pegamentos con los productos: Pegamento Gris Interiores / Exteriores y Pegamento Extra Blanco Flexible / Porcelanato.

En tanto el representante de Unacem puntualizó que ofrecen a sus clientes cemento de muy alta calidad y con resistencias muy por encima de los estándares de la Norma Técnica Peruana (NTP) y de la American Society for Testing Materials (ASTM).

“Presentamos siete tipos de cemento embolsado, con empaques especiales que garantizan la conservación de sus propiedades mediante las marcas: Cemento Andino (Tipo I, Ultra HS, IP, IPM, V), Cemento Sol (Tipo I) y Cemento APU (GU); así como cemento a granel despachado en “big bags” de 1.5 toneladas o vehículos tipo bombonas directamente a los clientes”, dijo.

Finalmente, refirió que, en el último año, han realizado únicamente campañas de comunicación de sus tres marcas comerciales. “Una de ellas, ‘La Costa’ de Cemento Andino Ultra, la cual ha sido merecedora del premio Effie de oro y Effie de plata por los resultados de mercado, al obtener el 70% de participación en el canal ferretero en el segmento anti-salitre”, destacó Kurt Uzátegui.

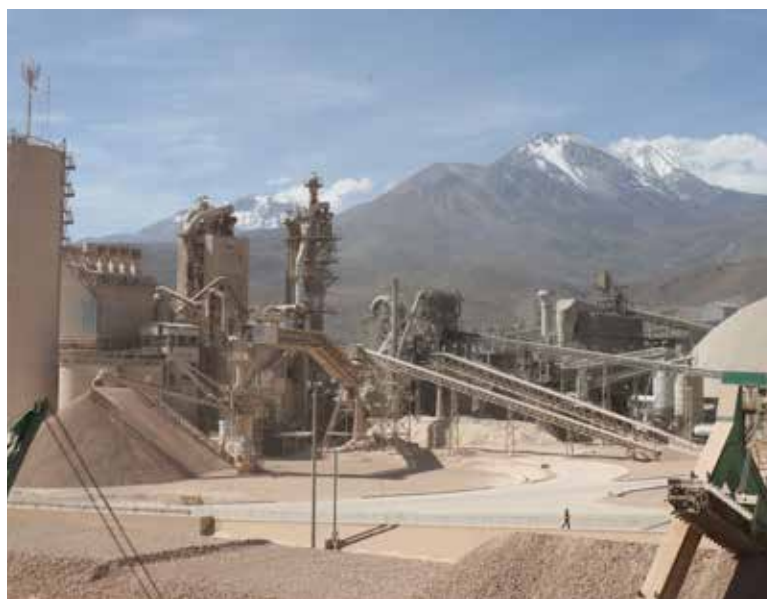

Cemento Yura S.A. cerró el año 2018 con una participación a nivel nacional del 21% del mercado, y en su zona de influencia están sobre el 97%.





**FEIFAN PERÚ**  
GRINDING MEDIA

# BOLAS SAG EXCEPCIONALES FEIFAN

La elección adecuada de las Bolas SAG siempre es una preocupación para las empresas mineras. A diferencia de las bolas de molineta para molinos de bolas, las bolas SAG requieren de una mayor tecnología y especificaciones para cumplir adecuadamente su función.

La Bola SAG FF-4 Feifan, esta diseñada para cumplir con el patrón de trabajo de alta exigencia en la molineta al interior de los molinos SAG. Bajo el patrón de movimiento de catarata, se requiere que los medios de molineta tengan una alta resistencia al impacto, mientras que para lograr a la vez maximizar el rendimiento económico, la bola SAG requiere una alta dureza para minimizar el desgaste y ahorrar energía.

Feifan con su Bola SAG FF-4 ha logrado establecer la combinación óptima en dureza y resistencia al impacto, cualidades que son generalmente proporcionalmente inversas. Suele suceder que a menudo, provean Bolas SAG de baja dureza, como 54-57 HRC para evitar roturas por impactos, pero tal como se ha constatado a partir del estudio de desgaste sobre medios de molineta, las bolas con una dureza inferior a 59HRC tienen un consumo significativamente mayor que las bolas con una dureza superior a 59HRC.



DESCARTE REAL DE BOLAS - MOLINO SAG MINERA ZIJIN



PATRÓN DE DESGASTE DE LAS BOLAS FF-4



Por lo tanto, para atender las necesidades de los molinos SAG que requieren bolas con alta resistencia al impacto y elevada dureza. Feifan ha desarrollado un medio de molineta SAG que contiene alta dureza y baja cantidad de austenita retenida, evitando tensiones internas que provocan la ruptura de las bolas SAG tradicionales.

Las Bolas SAG FF-4 con su alta dureza y microestructura adecuada para aplicación SAG, fueron diseñadas para los ambientes agresivos de impacto y desgaste de los molinos SAG.

Con los resultados obtenidos, aseguramos las siguientes ventajas al utilizar bolas SAG Feifan:

1. Mejora en rendimiento operacional.
2. Perfil de dureza lineal, garantiza un mejor desempeño y de manera uniforme.
3. Tasa de ruptura de bolas casi nula.
4. Bolas salientes con perfecta esfericidad y alta dureza.
5. Reutilización de las bolas salientes del molino SAG en el molino de bolas por su perfecta esfericidad.

Según nuestra experiencia actual de la Bola SAG FF-4 Feifan, en el concepto de recuperación se manejan los siguientes parámetros:

- 1 - Por cada 5 toneladas de bolas SAG alimentadas, se obtiene 1 tonelada de bolas disponibles para reutilizarse en el molino de bolas, generándose un 20% de recuperación de bolas.
- 2 - Índice de esfericidad de bolas salientes < 2%

## EXPERIENCIA CON BOLAS SAG

Actualmente tenemos contratos a largo plazo con mineras en Canadá y China por el suministro de bola de 5,0”.

Una prueba se realizó con la Bola SAG FF-4 de 5,0” en Barrick Gold - Papua New Guinea a principios del 2018, con excelentes resultados.

Queremos compartir nuestra experiencia y logros ya obtenidos en este exigente mercado peruano, que se caracteriza por el uso de productos de última generación



Tras ser observado por MEF y MEM

## CONGRESO APROBARÍA NUEVO DICTAMEN DE LEY DE HIDROCARBUROS

Especialistas sostienen que norma que impulsa el Congreso de la República constituía nuevo modelo de inversión en el país. Hasta el cierre del reportaje, la Comisión de Energía y Minas se reunió con los titulares del Ministerio de Energía y Minas; de Economía y Finanzas; y de Cultura, para explicar los componentes del nuevo dictamen por parte del Ejecutivo.

La industria de hidrocarburos lleva años intentando hacer proyecciones visibles con los gobiernos de turno, a fin de concretar acuerdos para el desarrollo de proyectos petroleros que aún se mantienen paralizados en diferentes zonas del país.

Desde la última modificación de la Ley de Hidrocarburos hace 19 años, el Perú está en jaque frente a otros países a nivel de las inversiones petroleras cuya muestra más palpable ha sido la inexorable caída en 40% de las reservas del sector.

En noviembre del año pasado, el Congreso aprobó retornar el dictamen que modifica la Ley Orgánica de Hidrocarburos (LOH) a la Comisión de Energía y Minas, debido a que existían dudas sobre diversos aspectos técnicos como las regalías, el canon, y el sobrecanon.

Antes de enfocarse en los cambios que arrastra hace casi dos décadas, y el análisis que demanda esta autoría es indispensable

dar una mirada a la situación en la que se encuentra actualmente esta industria.

### LA INDUSTRIA

De acuerdo al presidente de Perupetro, Seferino Yesquén, la producción nacional de petróleo alcanzó los 48,500 barriles por día en el presente año, registrando un avance de 12.25% respecto al 2017.

“Este año hemos producido alrededor de 48,500 barriles de petróleo por día, en promedio, eso nos hace pensar que estamos saliendo de esa tendencia negativa, porque el año pasado fue 43,500 barriles por día”, detalló.

Añadió que hubo un crecimiento en la producción (de 12.25%), activado fundamentalmente por la resolución del problema del oleoducto, aunque en los últimos meses ha vuelto a tener problemas.

De igual manera, Seferino Yesquén explicó que para ese repunte contribuyó





# OVERPRIME

M A N U F A C T U R I N G



**CONTÁCTANOS:**

Tel. +511 518 7100

[info@overprimegroup.com](mailto:info@overprimegroup.com)

Alameda Sur 216, Urb. Villa Marina

Chorrillos - Lima, Perú

## DESARROLLO DE SOLUCIONES PARA MAYOR PRODUCTIVIDAD



XLH05D

XLH12D

[www.overprimegroup.com](http://www.overprimegroup.com)

la activación del lote 192 y la perforación en Talara por parte de la Corporación Nacional de Petróleo de China (CNPC) y Graña y Montero de un total de 167 pozos de desarrollo, en comparación a los 135 pozos del año pasado.

“Otra cosa importante que sucedió este año fue la perforación de cinco pozos exploratorios, y uno que está en proceso de exploración todavía. Pero en total estaríamos hablando de seis pozos exploratorios, a diferencia de los tres que se perforaron en promedio en los últimos años”, dijo.

“Esto hace pensar que con una mayor comunicación e integración de todos los actores es posible poner en marcha los proyectos y se puede sacar al sector de donde está”, añadió.

**Combustibles fósiles**

El presidente de Perupetro destacó que los combustibles fósiles como

el carbón, el gas y el petróleo siguen contribuyendo con el 87% de energía que necesita el mundo, mientras que en el Perú llega a 65%.

“Es difícil imaginarse una matriz energética sin la participación de los combustibles fósiles en los próximos 30 años. Tendría que haber un crecimiento exponencial de las energías eólica, nuclear y solar”, explicó.

“Los combustibles fósiles seguirán siendo el combustible en los próximos 30 a 50 años (...) el mundo hoy produce 27 millones de barriles más por día que hace 20 años, y también tenemos 45% de reservas más”, añadió.

Por otro lado, Seferino Yesquén dijo que en el tema de los combustibles no convencionales el Perú está un poco rezagado, porque ni siquiera se ha estudiado los casos del gas y petróleo extraído desde la roca generadora.



**Pablo de la Flor**  
Gerente General de la SNMPE.

“Pero hay otro grupo de recursos calificados como no convencionales, que son los extrapesados que tenemos en la selva en abundancia. Ese petróleo, por las propiedades físicas que tiene, es de desplazamiento muy lento y requiere mucho costo operativo”, afirmó.

“Las reservas de petróleo pesado y extrapesado que tenemos en la selva son

“Se podría obtener US\$ 4.100 millones adicionales en un escenario que promueve una mayor contratación petrolera”



Reservas de gas natural en Perú cubrirían demanda nacional por 30 años.



**MENOR DESGASTE DE BOLAS  
MEJOR MOLIENDA**

**MAYOR RENTABILIDAD**

**¿HA COMPROBADO**

**LA RENTABILIDAD DE SUS COMPRAS?**

**La Minería moderna no se fija sólo  
en el precio de los consumibles,  
BUSCA QUE SEAN RENTABLES.**

**BOLAS PARA MOLIENDA MINERA**

Bolas Forjadas	De 1"	hasta 5.5"
Bolas Fundidas de Alto Cromo	De 12mm (1/2")	hasta 100mm (4")
Bolas Cerámicas	De 1.5	hasta 6 mm

**FORROS DE MOLINO**

**MÁS DE 100 AÑOS  
ENTREGANDO SOLUCIONES RENTABLES**



**MAGOTTEAUX**

[www.magotteaux.com](http://www.magotteaux.com)

[ventas.peru@magotteaux.com](mailto:ventas.peru@magotteaux.com) / WhatsApp: +51 941 588 734



Perupetro contrató temporalmente servicios para explotar Lote 192, ubicado en Loreto.

grandes, pero requiere un precio por encima de los 60 dólares (por barril). Y si no existe ese precio, tenemos que darles la viabilidad respecto a las regalías e impuestos que tienen estos proyectos, y el costo de transporte”, añadió.

El funcionario consideró que el costo de transporte del oleoducto norperuano no es competitivo, pues para transportar un barril cuesta casi de 11 dólares en la selva peruana, mientras que en la selva de Ecuador y Colombia está entre 3 y 3,5 dólares cada barril.



**Marco Arana**  
Congresista de la República y vocero de la bancada del Frente Amplio (FA).

## “Los combustibles fósiles seguirán siendo el combustible en los próximos 30 o 50 años”

### PBI DE HIDROCARBUROS

Hasta el 2013 el Producto Bruto Interno del sector de hidrocarburos representó el 4% del PBI nacional, lo cual se contrajo cinco años después (2018) gracias a la crisis del sector petrolero que solo simbolizó el 1,5% de la producción.

Esto da cuenta del poco interés de los contratistas para seguir con las actividades del sector, impactando frontalmente en las raíces del canon de los gobiernos regionales que actualmente se ha reducido de S/1,500 millones a S/505 millones.

Es casi imposible de creer lo que se generó en menos de 20 años. Lo cierto es que el canon es el principal ingreso que sostiene el desarrollo de los gobiernos regionales, que están aldeaños a los pozos en actividad.

De acuerdo a Ley del Canon, los recursos de estos fondos -recogidos por la actividad del sector- tienen que ir destinados a los proyectos de educación, de vías terrestres, y de todo lo que asocian las capacidades de las infraestructuras local-regional.

Esto va en la misma línea del exviceministro de Energía, Arturo Vásquez, quien durante setiembre pasado dijo que la LOH no establece ningún esquema de renegociación de regalía, porque eso se dejó en manos del reglamento que lleva el mismo nombre.

En un programa local Vásquez anunció que la autoría establece expresamente que el MEM es la entidad que debe proponer los reglamentos que van a normar la Ley Orgánica de Hidrocarburos.

“Entre ellos está el reglamento de regalías el reglamento de las actividades ambientales de hidrocarburos; el reglamento de explotación y exploración. Nosotros tenemos alrededor de 9000 mil pozos petroleros en todo el país”, declaró en aquella ocasión.

Agregó que hay 5 mil activos. “Lo que estima Perupetro en un estudio de impacto económico, muestra que se podría traer inversiones en 2400 millones de dólares para activar estos pozos que están en stand by o que están parados”.



# SISTEMA DE PAVIMENTACIÓN GEOGRID

FUERTE COMO EL CONCRETO,  
FLEXIBLE COMO EL ASFALTO.



PROYECTOS  
CIVILES / MINERÍA / AGROINDUSTRIA

PRUEBA DE RESISTENCIA  
A LA **COMPRESIÓN**

**1000+**  
**ton/m<sup>2</sup>**  
ASTM D 2166  
(CON RELLENO)

**300+**  
**ton/m<sup>2</sup>**  
ASTM D 2166  
(SIN RELLENO)

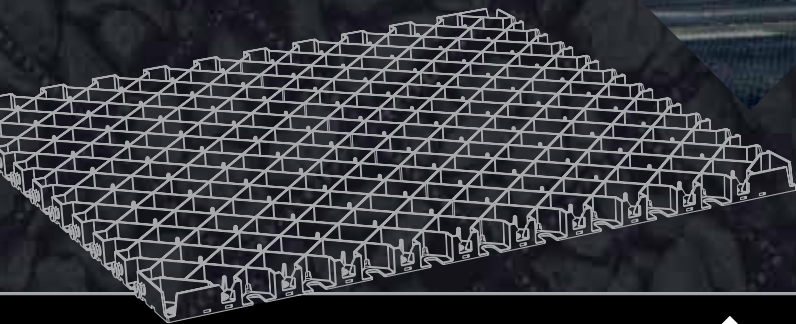

AHORRE  
HASTA  
**60%**  
DEL COSTO EN LOSAS  
DE CONCRETO



DIAMONDGRID™

[www.diamondgrid.com](http://www.diamondgrid.com)



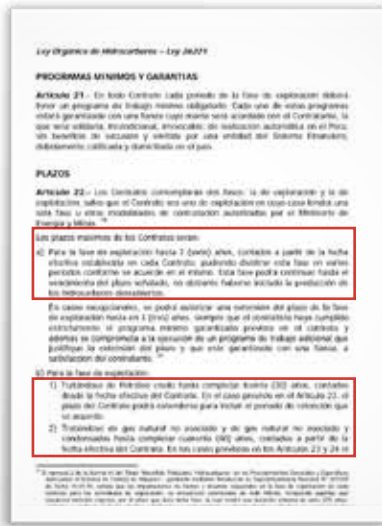

Los plazos máximos de los Contratos serán:

a) Para la fase de exploración hasta 7 (siete) años, contados a partir de la fecha efectiva establecida en cada Contrato, pudiendo dividirse esta fase en varios períodos conforme se acuerde en el mismo. Esta fase podrá continuar hasta el vencimiento del plazo señalado, no obstante haberse iniciado la producción de los hidrocarburos descubiertos.

b) Para la fase de explotación: 1) Tratándose de Petróleo crudo hasta completar treinta (30) años, contados desde la fecha efectiva del Contrato. En el caso previsto en el Artículo 23, el plazo del Contrato podrá extenderse para incluir el período de retención que se acuerde.

Tratándose de gas natural no asociado y de gas natural no asociado y condensados hasta completar cuarenta (40) años, contados a partir de la fecha efectiva del Contrato. En los casos previstos en los Artículos 23 y 24 e

Vásquez sostuvo que se podría obtener US\$ 4.100 millones adicionales en el escenario donde se promueva una mayor contratación petrolera. Es decir que la norma podría traer US\$ 6,500 millones en los próximos diez años de inversión.

**MODIFICACIÓN DEL LOH**

A diferencia de la autoría anterior, esta norma establece que Perupetro colabore en las líneas de base ambiental para

la elaboración de nuevos contratos petroleros. Esto compromete a que las empresas fortalezcan el rol de preservación del medio ambiente.

Esta autógrafa también está constituida por cláusulas de terminación del contrato. Lo que significa que si se encuentra algún vicio de corrupción en el acuerdo este se resuelve automáticamente. De igual forma si hay un incumplimiento en los temas ambientales.



**Arturo Vásquez**  
Exviceministro de Energía del Ministerio de Energía y Minas



El Perú cuenta con buenas reservas de petróleo y gas que generan autosostenibilidad.

Es decir que si una compañía infringe las cláusulas sobre el tema ambiental automáticamente estaría perdiendo su contrato. La LOH ha determinado que se brinden recursos hacia el Fondo Nacional del Medio Ambiente a fin de remediar los pasivos que ocasiona el sector petrolero.

La nueva LOH nos propone establecer una reforma de Perupetro, que es la empresa estatal que se encarga de la promoción y aplicación de contratos petroleros en nuestro país, fortaleciendo diferentes aspectos.





# ESPECIALISTAS BRINDANDO SOLUCIONES PARA **TODAS LAS ETAPAS DE LA MINERÍA**

Servicios a la medida de su proyecto, desde la fase de obtención de permisos hasta el cierre.



Pioneros en el desarrollo de Laboratorios On Site



Laboratorios certificados en ISO 9001 y autorizados para aplicar tecnología MMI



Únicos en brindar trazabilidad completa para los análisis de concentrados, a través de alertas de status en tiempo real



Brindamos capacitaciones integrales a cargo de nuestros especialistas, según las necesidades de las mineras y sus zonas de influencia



Realizamos la mayor variedad de instrumentos de gestión ambiental requeridos por las entidades gubernamentales



Únicos acreditados por la NTP ISO IEC 17020 para inspecciones sanitarias en alimentación colectiva



Contamos con la plataforma SGS SIGA Global para el control, seguimiento, supervisión y gerenciamiento de proyectos de ingeniería y construcción

## CONTÁCTANOS:

📞 999 979 079

Email: [pe.servicios@sgs.com](mailto:pe.servicios@sgs.com)

Website: [www.sgs.pe](http://www.sgs.pe)

WHEN YOU NEED TO BE SURE

**SGS**

Por ejemplo, la gestión de las reservas de hidrocarburos, la elaboración de documentos técnicos, y el fortalecimiento de su rol en la industria del sector. Asimismo, de otorgarle facultades para establecer una ventanilla única en gestiones de trámites a diferentes autoridades.

Esto, con el objetivo de facilitar a los inversionistas el desarrollo del proyecto y a la vez también darles capacidades a Perupetro para fortalecer su rol de levantamiento de línea de base ambiental.

Con el fin de conocer más y mejor las posiciones en las diversas agrupaciones políticas que, hasta el cierre de esta edición estaban evaluando el dictamen, Rumbo Minero conversó con los voceros de cada bancada del Congreso de la República.

**EMBATES POLÍTICOS**

Actualmente son tres las bancadas que están a favor del último dictamen aprobado en comisión, mientras que dos están a la espera de que se configuren



**Carlos Tubino**  
Congresista de la República y vocero de la bancada de Fuerza Popular (FP).

algunos puntos de la autógrafa que abrió una suerte de discusión en el Parlamento Legislativo.

En diálogo con Rumbo Minero, el vocero de la bancada de Fuerza Popular (FP),

Carlos Tubino, sostuvo que su bancada sigue con la propuesta de apoyar las inversiones de hidrocarburos del país con el fin de que el Perú salga de la crisis en la que está enfrascada el sector de hidrocarburos.

“Con relación a esta ley es un tema en el que fuerza popular vino impulsando. Este tema llegó al Gobierno. El Gobierno hizo algunas observaciones. Al final lo que nosotros queremos es que, con relación a esta ley, impulsar la inversión de hidrocarburos en el Perú”, precisó.

Indicó que la intención de su bancada es de apoyar la propuesta del legislativo y ver “el tema del medioambiente y de las comunidades nativas, junto al tema de la inversión”.

Para el vocero de la bancada de Alianza Para el Progreso (APP), César Vásquez, esta autoría sería respaldada por su bancada siempre y cuando se hayan hecho las modificaciones en el tema de las regalías que se puso en discusión en el Pleno.

**“Tubino: con relación a esta ley nuestra bancada busca que se impulse la inversión de hidrocarburos”**

La planta de Camisea -operada por el Consorcio Pluspetrol- es la principal fuente de gas natural en el Perú.







**HARTMETALL**  
CUTTING TOOLS

# ABRASIÓN IMPACTO



**Impresiónese con el rendimiento de nuestras soluciones de superficie únicas para:**

- Forros de palas excavadoras
- Forros de cola de pato
- Orugas y tren de rodaje
- Herramientas de movimiento de tierra (GET)
- Roto pala
- Trituradoras de piedra & pantallas de malla
- Disipadores en embudos o canaletas en minas
- ...y mucho más!

**Ya conoces nuestros otros productos:**

- Soluciones de Corte para Maestranza
- Soluciones de Bruñido para Cilindros Hidráulicos
- Soluciones Anticorrosivas y Remoción de Óxido
- Marcación de Metales
- Refrigerantes Industriales
- Maquinas Herramientas

**Distribuidor Exclusivo para Perú de las siguientes marcas:**



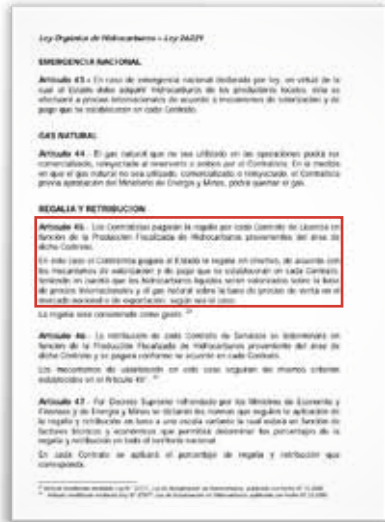

REGALÍA Y RETRIBUCIÓN

**Artículo 45.- Los Contratistas pagarán la regalía por cada Contrato de Licencia en función de la Producción Fiscalizada de Hidrocarburos provenientes del área de dicho Contrato.**

**En este caso el Contratista pagará al Estado la regalía en efectivo, de acuerdo con los mecanismos de valorización y de pago que se establecerán en cada Contrato, teniendo en cuenta que los hidrocarburos líquidos serán valorizados sobre la base de precios internacionales y el gas natural sobre la base de precios de venta en el mercado nacional o de exportación, según sea el caso.**

“Si se han hecho las correcciones que se han propuesto entonces nosotros vamos a apoyar la ley porque la discusión era sobre el tema de las regalías. Para nosotros eso debería corregirse. Como bloque, como bancada estamos en esa posición”, dijo.

En tanto, el expresidente de la Comisión de Energía y Minas, Armando Villanueva (AP), recordó que Moisés Guía y Sergio Dávila, ambos integrantes del entonces partido Peruanos Por el Cambio

(PPK) -ahora CONTIGO-, inicialmente estuvieron al favor del mencionado dictamen antes de que se abriera una controversia sobre el tema de las regalías.

“No se olvide de que el dictamen se aprobó sin mayor debate y que a partir de una moción sustitutoria fue propuesta por ellos. Esta misma postura inicialmente fue respaldada por Peruanos Por el Cambio”, expresó.

Añadió que “no ha habido ningún cambio desde entonces [en las posturas]. Excepto que el gobierno ha observado el dictamen final. Entonces se debe tener en cuenta que la propuesta del Ejecutivo fue extremada en las

propuestas por el dictamen de la comisión que estuvo a cargo de la mayoría del Congreso en ese entonces”.

LA OTRA CARA DE LA MONEDA

En la misma línea, el expresidente de tal comisión recordó que las izquierdas, Frente Amplio y Nuevo Perú, en el Congreso se mantienen en contra de la ley por las condiciones y aspectos que proponían en torno a las grandes empresas.

Por su parte el vocero del Frente Amplio (FA), Marco Arana, dijo que la posición de su bloque fue en contra porque la ley en mención necesita varios ajustes. “Esta ley coloca la promoción de la inversión por encima de la Amazonía”.



Nuestro país busca potenciar el sector de hidrocarburos.



### SERVICIOS INTEGRALES PARA MINERÍA

#### Minería Subterránea

- Relleno Mina (Hidráulico / en pasta / cementado).
- Cable Bolting
- Explotación de mineral mecanizado
- Exploración, desarrollo y preparación mecanizada.
- Raise Boring.
- Acarreo y transporte.
- Servicios auxiliares
- Obras civiles.

#### Minería Superficial

- Explotación de Canteras.
- Movimiento de Tierras.
- Perforación y Voladura.
- Estabilización de Taludes.
- Obras civiles.
- Vías accesos.

### SERVICIOS INTEGRALES PARA INFRAESTRUCTURA

- Tunelería.
- Carreteras.
- Obras civiles..
- Saneamiento.

Nos encontramos certificados con:





En septiembre del 2018, Repsol inauguró la instalación de combustibles líquidos de bajo azufre en Refinería de La Pampilla.

**“Arana: bienvenido sus inversiones en cuanto no vulnere los derechos. La propiedad de los derechos indígenas es tan importante como la propiedad de las empresas”**

“Es leonina en materia de las condiciones que se les quiere dar a las empresas de hidrocarburos al ampliar los plazos en la exploración de siete a diez años, y en la explotación de 30 a 40 años. Además, pretende prolongar 20 años más todavía”, añadió.

Tras las declaraciones que hizo el ejecutivo del SNMPE, Pablo de la Flor, en un medio local, sobre que dicho proyecto posiblemente permitiría abrir inversiones y reactivar la producción de 4.500 pozos petroleros del país, el parlamentario Marco Arana manifestó que en el Perú hay derechos preexistentes, de terceros.

“Bienvenida sus inversiones en cuanto no vulnere los derechos la propiedad de los derechos indígenas es tan importante como la propiedad de las empresas privadas”, enfatizó Marco Arana.

**ENFOQUES GREMIALES**

El Gerente General de la Sociedad Nacional de Minería, Petróleo y Energía (SNMPE), Pablo de la Flor, sostuvo que esta norma ha sido creada con

una serie de elementos positivos en el Parlamento.

“Yo he sido uno de los impulsores para que se apruebe con rapidez esta norma porque el sector la necesita por la terrible crisis que



**César Vásquez**  
Congresista de la República y vocero de la bancada de Alianza Para el Progreso (APP).

atraviesa. La ley tal cual ha sido concebida y la versión que se esbozó en el Congreso tiene una serie de elementos positivos”, explicó.

El ejecutivo de la SNMPE indicó que esta ley podría contribuir a generar un entorno facilitador a la industria para revertir una enorme crisis que viene atravesando en los últimos años, cuyas muestras más palpables son la caída de reservas (20% y la reducción en la producción de hidrocarburos (40%). “Necesitamos urgente una nueva ley orgánica que genere el entorno facilitador que el sector requiere para facilitar esto”.

Por su parte, Felipe Cantuarias, presidente de la Sociedad Peruana de Hidrocarburos (SPH), que la Ley Orgánica de Hidrocarburos (LOH) permitirá la inversión en exploración en gas y petróleo y la puesta en valor de las reservas probadas en Perú. No obstante, este proyecto aún espera una pronta aprobación en el Congreso de la República.

“Sí confiamos, porque están dadas las condiciones, que la LOH se va aprobar. Esa LOH tiene dos normas o artículos





# AIR ACONDICIONING AND ENERGY SOLUTION PROVIDER



## Absorption **CHILLER**

El Chiller de Absorción LG, usa una fuente de energía residual o quema directa de gas (GN o GLP), para producir agua helada o caliente en aplicaciones de aire acondicionado o en procesos industriales.



## **MULTI V.5**

Sensa la temperatura y la humedad para maximizar el nivel de confort, como ningún otro VRF, líder en la región con tecnología de avanzada, máxima eficiencia energética de acuerdo a estándares internacionales.



## **GHP SUPER III**

GHP(Gas-engine driven heat pump) es un equipo tipo de VRF impulsado por un motor a gas (GN o GLP). Proporciona una operación de alta eficiencia y recuperación de calor.



IMPUESTO A LA RENTA

Artículo 50.- Los Contratistas que realicen actividades de exploración y explotación o explotación de Hidrocarburos en más de un área de Contrato y que además desarrollen otras actividades relacionadas con petróleo, gas natural y condensados y actividades energéticas conexas a las de Hidrocarburos, determinarán los resultados de cada ejercicio en forma independiente por cada área de Contrato y por cada actividad para los efectos del cálculo del Impuesto a la Renta.

Si en uno o más de los Contratos o actividades se generasen pérdidas arrastrables, éstas deberán ser compensadas con la utilidad generada por otro u otros Contratos o actividades a opción del Contratista.

fundamentales que permiten recuperar la competitividad. Uno, es que extiende los plazos de los contratos (de explotación de hidrocarburos”, explicó, agregando que este beneficio permitirá hacer económicamente viable las reservas “hoy en día enterradas” y ponerlas en valor de manera inmediata.

“El segundo componente fundamental de la LOH es que permite que, efectivamente, Perupetro, que es el organismo promotor de la inversión en hidrocarburos, pueda sentarse en la mesa con los inversionistas y pueda determinar las condiciones económicas de cada lote para establecer

cuál es el sistema de regalías que sea más efectivo para poner en valor esas reservas”, explicó el presidente de la Sociedad Peruana de Hidrocarburos.

Asimismo, sostuvo que el Perú tiene reservas importantes de petróleo y gas, reservas que el día de hoy no se ponen en valor por la falta de competitividad regulatoria y de clima de negocios que imposibilita que las principales empresas de petróleo y gas estén presentes en nuestro país.

El especialista acotó que, a diferencia de otros países que sí necesitan importar sus combustibles y gas para generar energía, el Perú tiene la bendición de contar con los recursos naturales, ya que está demostrado que estos permitirían lograr la autosostenibilidad en términos de producción de combustibles.



Felipe Cantuarias  
Presidente de la Sociedad Peruana de Hidrocarburos (SPH).



Ley de Hidrocarburos incentiva a la inversión nacional.

“Hoy el Perú consume alrededor de 250 mil barriles diarios de petróleo para la producción de gasolinas. Nosotros solamente producimos 50 mil, es decir, importamos 200 mil barriles diarios. Podemos lograr producir 250 mil barriles”, dijo.

Asimismo, sostuvo que marco de competitividad de nuestro país está totalmente desfasado a nivel de la región en la que competimos; considerando que Ecuador, Colombia, Argentina, en otros países, ya han actualizado su marco de competitividad para hacerse más atractivos y captar inversión, a fin de poner en valor sus reservas.

“Tenemos reservas en petróleo que podemos poner en valor rápidamente. Si se aprobase la Ley Orgánica de Hidrocarburos, se destraban US\$ 5 mil millones





EQUIPOS PARA GIMNASIO

# ¡TENEMOS TODO! PARA TU GIMNASIO..

¡MÁS DE 26 AÑOS DE EXPERIENCIA, SOMOS EXPERTOS IMPLEMENTANDO GIMNASIOS!

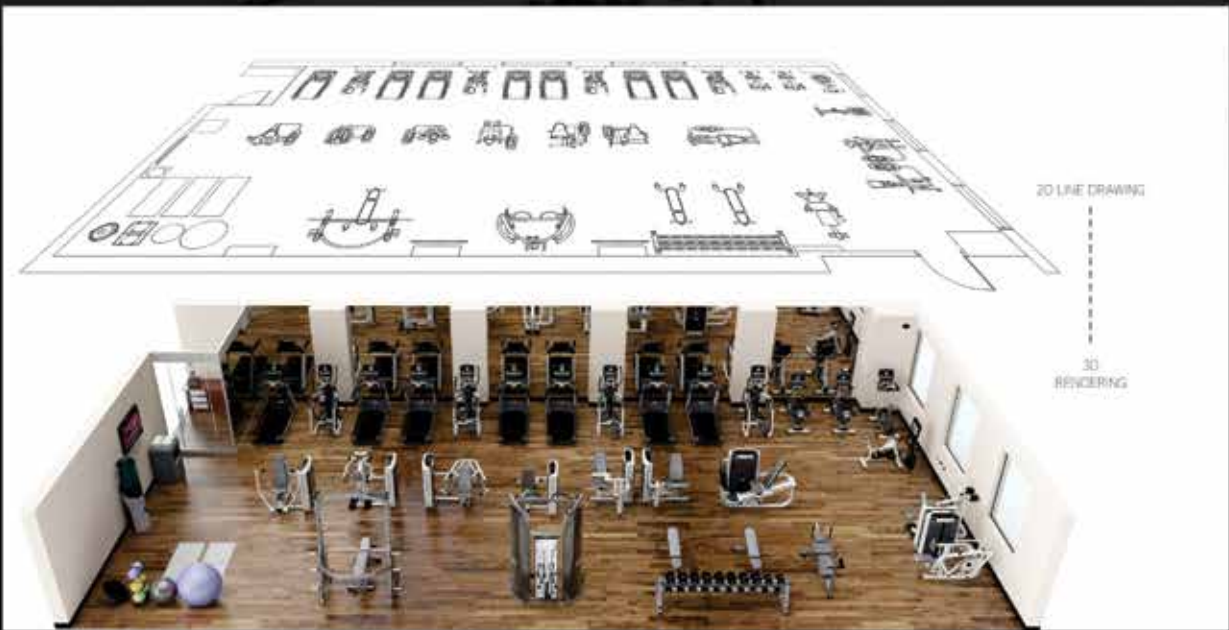

✓ *maquinas para gimnasio*

✓ *pisos de caucho*

✓ *accesorios de funcional*

✓ *mantenimiento para gimnasios*



SALA DE FUNCIONAL



SALA DE MUSCULACIÓN



SALA DE AERÓBICOS



SALA DE CARDIO



SALA DE BICICLETAS



SALA DE MUSCULACIÓN

✉ [ventas@activelife.pe](mailto:ventas@activelife.pe)

🌐 [WWW.ACTIVELIFE.PE](http://WWW.ACTIVELIFE.PE)

📞 +51 955 876 668

📞 01 557 85 42 - 01 671 50 95



Bancadas del Congreso piden ajustar Ley de Hidrocarburos.

“El Perú todavía tiene reservas suficientes hasta el año 2023 o 2024”.

inmediatos, que son las reservas que ya están en los lotes que están por vencer. Y adicionalmente US\$ 21 mil millones en inversión de hidrocarburos que nos permitirían lograr la producción de los 250 mil barriles diarios que necesitamos en los próximos 5 a 7 años”, visionó.

Respecto al gas, aseguró que el Perú todavía tiene reservas suficientes hasta el 2023 o 2024, pero que luego estas comenzarán a declinar.

“Si queremos implementar una política de masificación del gas natural como el mecanismo de energía limpia más importante y barata, necesitamos nuevas reservas. Pero si no se explora, no vamos a poder descubrir nuevas reservas y no le vamos a poder dar a nuestro país la seguridad energética que requerimos”, advirtió.

Cabe recordar que la revisión en conjunta al dictamen de la nueva Ley Orgánica de Hidrocarburos entre el Ministerio de Economía y Finanzas (MEF) y el Ministerio

de Energía y Minas (MEM) estaría lista este mes.

Según el viceministro de Hidrocarburos, Eduardo Alfredo Guevara Dodds, se está revisando la propuesta con el MEF para obtener una versión definitiva. Esto después podrá ser presentado al Parlamento.

**HABLA PERUPETRO**

Para Perupetro el proyecto de la nueva Ley Orgánica de Hidrocarburos ha sido ampliamente debatida y consensuada por todos los sectores del Ejecutivo, lográndose una versión final, la cual deberá ser debatida finalmente por el Legislativo.

De igual forma las modificaciones planteadas introducen importantes mejoras en el aspecto social y ambiental; estableciéndose, por ejemplo, mejoras para la remediación de pasivos ambientales y la creación de un fondo social para las comunidades en zonas de influencia directa.



**Armando Villanueva**  
Congresista de la República y expresidente de la Comisión de Energía y Minas.

Otra de las modificaciones importantes, es la posibilidad de ampliar los plazos en los contratos comprometiendo nuevas inversiones y permitiendo que se incremente la producción de hidrocarburos en el país, generando más puestos de trabajo, mayores regalías al fisco e impuesto a la renta por las utilidades, lo que se traduce en un incremento importante en el canon y sobre canon a las regiones.





**Somos Quavii,**  
responsables de la  
distribución de gas  
natural en el norte  
del país.

Infraestructura, amplia experiencia  
técnica e innovación para brindar  
soluciones energéticas eficientes  
para la generación eléctrica y el  
transporte en el sector minero.

**ÁREA DE GRANDES CLIENTES**

Anexo: 1152  
grandes.clientes@quavii.pe

**(044) 485-260**

**ÁREA DE MOVILIDAD**

Anexo: 1136  
eds@quavii.pe

**www.quavii.pe**

 **Quavii**

GASES DEL PACÍFICO



**Miguel Román,**

Presidente de la Comisión de Energía y Minas del Congreso

## “ME PREOCUPA QUE EL MEF Y EL MEM DEJEN DE LADO EL PROYECTO ORIGINAL”

El presidente de la Comisión de Energía y Minas, Miguel Román, adelantó en exclusiva ciertos puntos que están en la agenda de la comitiva que preside para esta nueva legislatura. Referente al sector de hidrocarburos, dijo que se ha propuesto invitar a los ministros de Energía y Minas (MEM), Economía y Finanzas (MEF), y Cultura a fin de que expliquen la situación en la que se encuentra el nuevo dictamen de la Ley Orgánica de Hidrocarburos (LOH).

**Teniendo en cuenta las observaciones del Ejecutivo; ¿en qué estado se encuentra el nuevo dictamen de la Ley de Hidrocarburos?**

Me preocupa enormemente la posibilidad de que estas nuevas modificaciones que aparentemente se han estado alineando al MEF y al MEM pudieran dejar por fuera del proyecto original que era la flexibilización de las regalías. Perú tiene un régimen de regalías que resulta absolutamente inconveniente y genera un desincentivo perverso para la inversión del desarrollo al sector y una de las grandes virtudes en el proyecto es que el mismo introducía un implemento de flexibilidad en la definición y determinación de las regalías.

Así que para nosotros es fundamental que ese extremo del proyecto se mantenga. Y el otro elemento que tiene que ver básicamente con la homologación de plazos es darle al sector de hidrocarburos, sector petrolero, los mismos plazos que tiene en gas. Es el segundo elemento fundamental, además de otros componentes que son relevantes.

Estamos compitiendo con países que tienen un régimen más facilitador, que son mucho más acuciosos de la inversión en la medida de que nosotros nos mantengamos en la defensa del sistema que resulta disfuncional difícilmente vamos a poder atraer el nivel de inversión que requerimos para desarrollar los importantes campos que se pueden descubrir en el territorio peruano.

Este es un proyecto de ley que de hecho representa avances importantísimos respecto a los temas ambientales que además crea un fondo para la remediación de pasivos. Entonces desde esa perspectiva nos parece que constituye un paso para la dirección correcta.

Aprobamos un dictamen por mayoría tuvo una serie de cuestionamientos por parte del Poder Ejecutivo tanto del Ministerio de Cultura y del Ambiente y Economía. Todos estos aspectos que plantearon ellos con bastantes interrogantes luego del proyecto aprobado en la Comisión se tomó una decisión de devolver el dictamen a la Comisión para que pudiera ser mejor analizado.



# MIXdistribuciones

TODO LO QUE NECESITAS EN SEGURIDAD INDUSTRIAL Y MÁS...



# EPPS

- Cascos • Suspensiones • Filtros
- Tapones • Respiradores • Arnes
- Cartuchos • Guantes • Líneas de Vida • Bloque Retractivo
- Lentes • Fajas • Sobreguantes
- Toallitas húmedas • Trajes Descartables • Sobrelentes
- Mascarillas • Rodilleras
- Coderas • Bloqueador Solar
- Visores • Adaptadores
- Mascaras de Esmerilar/Soldar
- Mallas • Conos • Lavaojos
- Salución Bactericida • Capotines

# VES TUA RIO

- Chalecos con cinta y sin cinta
- Pantalones - Camisas - Polos en manga corta y larga
- Mamelucos - Overoles - Abrigos
- Casacas para baja y alta temperatura - Tapanuca - Cortaviento
- Maletines - Portaherramientas
- Portacascos - Portaguantes dieléctricos - Portaepps - Mochilas - Morrales - Canguros - Gorras
- Bolsos Promocionales - Bolsas
- Forro de Camillas - Otros

# FT EE RR RI EA

- Pinturas/ esmaltes brochas lijas
- Cables y Sogas/ tecles izajes
- Candados y equipos de bloqueo/
- Adhesivos Industriales/ cintas
- Discos de Corte y Desbaste
- Iluminación/ luces emergencia
- Grifería/ pegamentos fraguas
- Interruptores/ tapas ciegas grapas
- Herramientas/ Serrucho Cíncel
- Esmeril Sierra Cepillo Taladro Lima
- Tijera Hacha Navaja Rotomartillo
- Llaves Picos Lampas Rastrillos
- Brocas/ para cemento
- Pegamentos/ sellador teflón pasta
- Llaves/ tuercas dados peladores
- Linternas/ livianas flotantes

# CAL ZADO INDUSTRIAL



- Con Punta de Acero
- Dieléctricos
- Para Soldar con hilos Kevlar
- De tránsito con puntera termoformada
- Hidrofugados para contacto con agua
- Para bajas temperaturas
- Para altas temperaturas
- Camperas



Tecnología a cargo de tu protección y bienestar...



Para los que saben de manejo.

BLOQUEADOR SOLAR



Si me olvidas por no te piel en tu salud...

**O** Horacio Urteaga 502 Of.704, Jesús María, Lima, Perú  
**A** Calle B Mz O Lote 8 Santa María San Juan de Lurigancho  
**T** (511) 387.0767  
**C** 9464-75510 / 996578870  
**E** ventas@mixdistribuciones.com / distribuidores@mixdistribuciones.com  
**W** www.mixdistribuciones.com

Esríbenos indicando nuestro slogan:

**SEGUROS EN TODO MOMENTO  
CON MIXDISTRIBUCIONES**

Nuevamente se ha pedido las opiniones de los diferentes Ministerios para que nos puedan dar a conocer qué piensan de la nueva propuesta. Lo que se ha difundido de manera pública es que los tres ministerios hay un cierto nivel de coordinación entre todos los Ministerios para poder dar una posición única por parte del sector Ejecutivo.

**¿Cómo toma las críticas referidas al tema de las regalías?**

No solo eso (el tema de las regalías). Había un cuestionamiento por el tema de la ampliación de los pozos y los contratos que no estaban vigentes que estaban por caducar (...) por eso la posibilidad de renegociar es la regalía. Hubo varios cuestionamientos: el estudio de impacto ambiental, el hecho de retirar a Perupetro. Es decir, una serie de cuestionamientos.

Yo creo que en base a lo que se aprobó el dictamen anterior la idea es que no se vaya a resquebrajar a reducir lo que es el control con relación al tema ambiental. Si hay alguna crítica al dictamen que se haya señalado, bueno. Que se haya señalado que cualquier norma se dé un tema ambiental, tendría que pasar por una opinión vinculante o favorable es integro de Energía y Minas. Yo creo que hay que trabajar el tema adecuadamente. No creo que se vaya a criticar demasiado el tema ambiental. Eso tiene que buscar un cambio en el país.



El crecimiento y desarrollo del país también dependería del sector hidrocarburos.

**¿Es cierto que la ley va a vulnerar el equilibrio fiscal?**

Había opinión del MEF que habla eso. Había la preocupación de que si se iba a renegociar las regalías -y como todos creemos por lógica- esta no iba a ser para incrementarlas, iba a ser para disminuirlas. Eso iba a impactar negativamente en el equilibrio del presupuesto nacional.

Ellos decían, no textualmente, que se estaba poniendo por encima del interés nacional el interés de empresas particulares. Ojalá que este nuevo

dictamen tenga un nuevo contexto y que refleje un poco lo que piensa el nuevo gobierno porque recuerdo que este dictamen se dio en una etapa en la que estaba el presidente Kuczynski.

**¿Luego de que el MEM y el MEF presente este nuevo dictamen qué hará?**

Lo que nosotros queremos hacer es convocar a los ministros de Economía, Energía y Minas, y Ambiente para que se nos den a conocer de manera expresa a los miembros de la Comisión de Energía y Minas cuál es la posición que tiene cada



Se convocó a los ministros del MEF, MEM, y Minam.



Ofrecemos soluciones, productos y servicios orientados a cubrir los requerimientos de las empresas que intervienen en el desarrollo energético y actividades mineras, considerando sus necesidades de mantenimiento, expansión, entre otros.

**SERVICIO**  
empalme minero

**INSTALACIÓN**  
terminaciones



**BALESTRO**

**PARARRAYOS  
DE LÍNEA  
ALTA TENSIÓN**



**MANTENIMIENTO**  
de Líneas



**SERVICIO:** Termografía  
Pruebas VLF SPAT



**INSTALACIÓN**  
pararrayos

**WOER** WOER HEAT-SHRINKABLE MATERIAL

ACCESORIOS TERMOCONTRAIBLES Y AUTOCONTRAIBLES PARA CABLES BT, MT, EMPALMES MEDIA TENSIÓN

TERMINACIONES TERMOCONTRAIBLES Y AUTOCONTRAIBLES, CONECTORES ENCHUFABLES - MEDIA TENSIÓN

CUBIERTAS AISLANTES PARA LINEAS ELECTRICAS Y BARRAS - PROTECCIÓN DE 10kV HASTA 220kV

CUBIERTAS DE SILICONA PROTECTORAS PARA LINEAS AEREAS / FERRETERIA DE ANCLAJE Y SUSPENSIÓN

**Indelec**  
SMART LIGHTNING SOLUTIONS

TECNOLOGÍA OptiMax  
CON UNA PROTECCIÓN MÁXIMA CONTRA LOS RAYOS

PARARRAYOS PREVECTRON 3

Indelec  
CALLE MARCELA CASTRO N° 634 - SAN LUIS - LIMA

Indelec  
CALLE MARCELA CASTRO N° 634 - SAN LUIS - LIMA

UL Qualifoudre CE

**AREA COMERCIAL**

- 👤 Jonadab Aguilar / Gerente Comercial  
jaguilar@abtechnologysac.com  
📞 966 229 344
- 📧 Sunli Sivincha / Ejecutiva Comercial  
ssivincha@abtechnologysac.com  
📞 938 632 685
- 👤 Jerika Romero / Ejecutiva Comercial  
jromero@abtechnologysac.com  
📞 938 590 764

- 📞 Telf.: (51-1)324-5991 / (51-1)324-7229
- 📧 abt@abtechnologysac.com  
clientes@abtechnologysac.com
- 📍 Calle Marcela Castro N° 634-San Luis  
Lima-Perú
- 🌐 www.abtechnologysac.com



El nuevo dictamen configuraría las dudas que el Parlamento cuestionó en su momento.



ministerio más allá de la documentación que deberán emitir cada Ministerio.

Una de las cosas que vamos a hacer cuando comience la legislatura es precisamente es convocar a los ministros para que expliquen el tema.

La última imagen que hemos tenido es de un ejecutivo que entre ellos mismos no se lograban entender. En base a todo lo dicho es que vamos a tomar una decisión a través de un debate del nuevo dictamen para que pueda pasar al Pleno.

**¿Cuándo precisamente se estaría citando a los ministros?**

El seis de marzo. Justo en la primera sesión estaremos coordinando para que se le pueda convocar a los ministros. Primero serán los ministros de Economía, y Energía y Minas y posteriormente Ambiente.

Había el tema de Cultura en relación a la consulta previa. La mayoría de los contratos que están vigentes algunos ya están por vencer se firmaron cuando no existía la norma que obligaba a la consulta previa. Entonces tiene un cuestionamiento

en este caso que ya hay una norma hay que adecuarse a la norma y como hay contratos hay que ir a la consulta, en el debate. Hay que esperar que el Poder Ejecutivo se ponga de acuerdo.

**¿Usted piensa que será favorable esta nueva revisión del Ejecutivo?**

Espero que sí. Se tenía que hacer algunos ajustes. Espero que se refleje eso en la opinión que emita el Ejecutivo. Porque eso va a ayudar a que haya mayores consensos dentro del Congreso para que se pueda aprobar el proyecto. Porque de eso se trata, de hacer una norma que sea unánime y mayoritario dentro del congreso de la República.

Y, es más, para su aplicación. Porque no queremos que mañana más tarde se apruebe y que empecemos a ver temas sociales, reclamos, en relación a la ley. Queremos que se escuche a todas las partes como se ha venido haciendo.

**No muy lejano de la realidad, este proyecto de ley puede llegar a aprobarse por insistencia.**

Claro, pero esa no es la idea. Se tiene que trabajar de manera consensuada. Me parece difícil que este pueda ser observado o rechazado por el Poder Ejecutivo.

Pienso que el proyecto va a llegar a debate en el Pleno va a ser consensuado. No creo que entremos en esta situación. No creo que tengamos la necesidad de aprobarlo por insistencia.



Es posible que la Ley Orgánica de Hidrocarburos se pueda aprobar por insistencia.





# **ELECTROCOM** INGENIEROS

Más de 25 años dedicados a la innovación  
y fabricación de materiales eléctricos

TORRES DE ACERO MODULARES Y   
AUTO-SOPORTADAS

MATERIALES PARA   
LA CADENA DE AISLADORES

MATERIALES PARA ATERRAMIENTO 

CONECTORES PARA SUB-ESTACIÓN 



 **COPPERWELD**<sup>®</sup>

Representante exclusivo por más de 20 años

Certificados por:





Dirección: Av. Huachipa Mz G2 Lt 17 Urb. La Capitana, Huachipa. Lima- Perú.  
Telf: 371-0299 / 371-0945 / 282-8790 Correo: [ventas@electrocomingenieros.com](mailto:ventas@electrocomingenieros.com)

ASOCIADO A:



[www.electrocomingenieros.com](http://www.electrocomingenieros.com)



Por: Nilton Quispe

Gerente del área biológica de la consultora ambiental GEMA

# IMPACTOS DE ACTIVIDADES HIDROCARBURÍFERAS EN ANPS

La época de mayor inversión hidrocarburífera fue el año 2012, cuando se registró hasta un total de 80 contratos vigentes, 20 en explotación y 60 en exploración; de acuerdo a datos de Perupetro.

**E**n el Perú, el Servicio Nacional de Áreas Naturales protegidas por el Estado - SERNANP (ente rector del Sistema Nacional de Áreas Naturales Protegidas por el Estado - SINANPE) en su calidad de autoridad técnico-normativa realiza diversas actividades para cautelar el mantenimiento de la diversidad biológica dirigiendo y estableciendo los criterios técnicos y administrativos para la conservación de las Áreas Naturales Protegidas - ANP.

Al 2019, el Perú cuenta con un total de 226 Áreas Naturales Protegidas de administración nacional con categoría definitiva de las cuales 76 son ANP de administración Regional, 21 ANP de

administración Regional o Áreas de Conservación Regional (ACR) y 129 son áreas de conservación privada.

Algunas de estas ANPs coexisten con actividades de extracción hidrocarburífera, que están autorizadas por el Ministerio de Energía y Minas (MEM) enmarcadas en el Sistema Nacional de Impacto Ambiental cada una con una gestión ambiental particular, bajo este contexto nos preguntamos, ¿es posible la protección y conservación ambiental dentro de un ANP con actividades de producción o explotación de hidrocarburos?

Para responder esta pregunta realizaremos una breve descripción

De los 26 contratos de explotación, cinco se encuentran dentro de una ANP y 11 en zona de amortiguamiento de ANP.





Al 2019, el Perú cuenta con un total de 226 Áreas Naturales Protegidas de administración nacional con categoría definitiva.



de la situación actual de las áreas naturales protegidas por el estado y los contratos de lotes de hidrocarburos en el Perú.

Según los últimos registros al 2018, se tiene un total de 46 contratos vigentes de los cuales 26 están en explotación, 15 en fase de exploración y 18 en convenios de evaluación técnica.

En el Perú, la época de mayor inversión hidrocarburífera fue el año 2012, cuando se registró hasta un total de 80

contratos vigentes, 20 en explotación y 60 en exploración; de acuerdo a datos de Perupetro.

De los 26 contratos de explotación, cinco se encuentran dentro de una ANP y 11 en zona de amortiguamiento de ANP; de los 15 lotes de exploración cinco se encuentran dentro de una ANP y ocho en zona de amortiguamiento de ANP, de los lotes que se encuentran en convenio de evaluación técnica (con contrato y sin contrato) uno se encuentra dentro de una ANP y tres en zona de amortiguamiento.

Finalmente, dos lotes que se encuentran en negociación (ninguno de ellos se encuentra dentro o en zona de amortiguamiento de una ANP).

Por otro lado, hay un solo lote en exploración que se interseca con un Área de conservación Regional y los lotes con convenio de evaluación técnica con dos Áreas de Conservación Regional.

La conservación de ecosistemas y la explotación de recursos naturales -como el petróleo- parecen ser dos actividades que no podrían coexistir o por lo menos parecen ser excluyentes. Sin embargo, en el Perú es factible esta actividad y son modelos de gestión ambiental sostenible, además es posible usarla como referencia o modelo de conservación y desarrollo lo que nos permite afirmar que el desarrollo económico y la conservación pueden ir de la mano, bajo un proceso de coordinación entre las entidades involucradas, ¿Pero qué tiempo toma este proceso? Es otra historia.

Por tanto, podemos responder a la incógnita que sí es posible conservar, proteger y explotar a la vez bajo el modelo actual del sistema de gestión ambiental que tiene el Perú para la explotación de hidrocarburos dentro de las ANPs.

Con respecto a los lotes con convenios de evaluación técnica que se intersecan con Áreas Naturales Protegidas y sus zonas de amortiguamiento se proyectan para gestionar el desarrollo ambiental-social y



Algunas de estas ANPs coexisten con actividades de extracción hidrocarburífera, que están autorizadas por el MEM enmarcadas en el Sistema Nacional de Impacto Ambiental.



Al 2018, se tiene un total de 46 contratos vigentes de los cuales 26 están en explotación, 15 en fase de exploración y 18 en convenios de evaluación técnica.

económico permitiendo la coexistencia de la protección y conservación de ecosistemas y la posible explotación de hidrocarburos, debemos recordar que el objetivo de los lotes con convenios de evaluación es coleccionar información técnica adicional, con la cual estas áreas podrían posteriormente ser negociadas como aptas para negociar un contrato para la exploración y explotación de hidrocarburos.

La conservación de las áreas naturales protegidas y la explotación sus recursos

**¿Es posible la protección y conservación ambiental dentro de un ANP con actividades de producción o explotación de hidrocarburos?**

energéticos -como los hidrocarburos- proponen un modelo de gestión de conservación y explotación bajo un buen manejo para minimizar el daño causado por el hombre y a la vez buscar despertar esa conciencia peruana que nos permita estar sensibilizados con el tema y poner en prácticas medidas de conservación ambiental por un desarrollo sostenible que satisfaga las necesidades energéticas del presente sin comprometer las de las generaciones futuras.



El objetivo de los lotes con convenios de evaluación es coleccionar información técnica adicional, con la cual estas áreas podrían posteriormente ser negociadas como aptas para negociar un contrato para la exploración y explotación de hidrocarburos.





## VÁLVULAS



## ACTUADORES



## VALVULAS

## POSICIONADORES



## ACTUADORES

## ZURICH PERÚ VALVES

Calle General Borgoño  
#300 Miraflores, Lima - Perú.  
ventasperu@zurich-valves.pe  
(01) 4445434 - (01) 4445400



# EMPRESA CERRO VERDE OCUPA PRIMER LUGAR EN EXPORTACIÓN EN EL 2018

En premiación organizada por Mincetur se destacó que Arequipa es una de las cuatro regiones del Perú que alcanzaron niveles récord en la categoría de exportaciones tradicionales.

**D**urante una ceremonia -organizada por el Ministerio de Comercio Exterior y Turismo (Mincetur)- el titular del sector, Edgar Vásquez, reconoció a Sociedad Minera Cerro Verde como la principal empresa exportadora del Perú en la categoría de productos tradicionales, otorgándole por ello el Premio Exportador 2018.

Al entregar la distinción a las dos representantes de Sociedad Minera Cerro Verde, Miluska Cervantes (Gerenta de Relaciones Gubernamentales) y Zuleida Apaza (Superintendente de Ventas), el Ministro de Comercio Exterior, Edgar Vásquez, destacó que Arequipa es una de las cuatro regiones del Perú que alcanzaron niveles récord en los volúmenes de exportaciones no tradicionales, junto a Piura, Ica y La Libertad.

“Gracias a este crecimiento, se ha logrado generar empleos para más de dos millones de personas en todo el país, quienes hoy han logrado su desarrollo económico con las actividades de exportación”, manifestó el titular del Mincetur.

Por su parte, la representante de Sociedad Minera Cerro Verde, Miluska Cervantes, destacó el reconocimiento otorgado a Arequipa.

“Esperamos seguir contribuyendo a esta región con el fin de lograr su desarrollo social y económico, en alianza conjunta con la población y sus autoridades”, expresó la representante de Sociedad Minera Cerro Verde, Miluska Cervantes.

## CRECIMIENTO

De otro lado, el ministro Vásquez hizo un balance de las exportaciones de productos tradicionales y no tradicionales durante el 2018, y resaltó que este fue un año en el que se alcanzaron récords históricos.

“Hemos alcanzado los 44,700 millones de dólares en exportaciones, lo que representa un 7,5% más respecto a 2017”, aseveró.

En ese sentido, el titular de Mincetur precisó que, en el 2018, las exportaciones representaron el 22,1% del PBI, “porcentaje que también representa un nivel histórico, ya que superó lo alcanzado durante el 2017 (de 20,7%)”, según dijo.

El alto funcionario del Mincetur también destacó el aporte al crecimiento desde empresas que operan en las regiones Piura, Ica y La Libertad.

## EL DATO

En conjunto, la exportación tradicional y no tradicional genera dos millones de puestos de trabajo formal, y eso amerita reconocimiento, destacó el ministro en su mensaje.



**23**  
**AÑOS**

De experiencia en  
**proyectos mineros  
e industriales.**



ALQUILER DE **4x4**  
**CAMIONETAS**

Corto, Mediano y Largo Plazo.



**QUASAR**  
RENT A CAR

+51 989 189 130    01 475 0175    autorent@quasar.com.pe    quasar.com.pe

Av. José Galvez Barrenechea 235. San Isidro. Lima, Peru.



# LA OPORTUNIDAD DE CERRO DE PASCO

**C**erro de Pasco es la ciudad minera más grande e importante del Perú. Su historia ha estado estrechamente ligada al desarrollo de esta importante industria extractiva en el departamento de Pasco, pero también sus principales problemas.

Es innegable el grave problema ambiental que afecta la salud de su población, como consecuencia de las emisiones producidas por las antiguas operaciones mineras (que funcionaron en una época que carecía de un marco de regulación ambiental) y la consecuente acumulación de pasivos ambientales que nunca fueron remediados.

Por otra parte, también se ha hecho evidente la grave crisis socioeconómica que afecta a todo el departamento de Pasco, como consecuencia de la caída en la producción minera y la volatilidad del precio de los metales.

Si a esto le sumamos que no hubo en toda su historia mayor planificación e inversión pública con un enfoque de desarrollo sostenible, no debería extrañar que el Índice de desarrollo humano (IDH) de este departamento haya disminuido de 0.5233 en 1993 hasta 0.4114 en 2012.

En ese mismo sentido, tampoco debería sorprender que su nivel de pobreza en 2017 haya fluctuado entre el 33,3% y

36,8%, rango que lo ubica entre los 8 departamentos más pobres del Perú.

## Transformando problemas en soluciones

En la actualidad los adelantos científicos y tecnológicos no sólo permiten a la industria minera desarrollar operaciones que se ajustan a los más altos estándares de cuidado y calidad socioambiental, sino que también ofrecen la oportunidad de reutilizar todos sus recursos materiales, incluidos los denominados pasivos ambientales.

Esto último es precisamente la solución integral que propone la empresa canadiense Cerro de Pasco Resources,

La desmontera excelsior fue ampliamente perforada en el año 2009

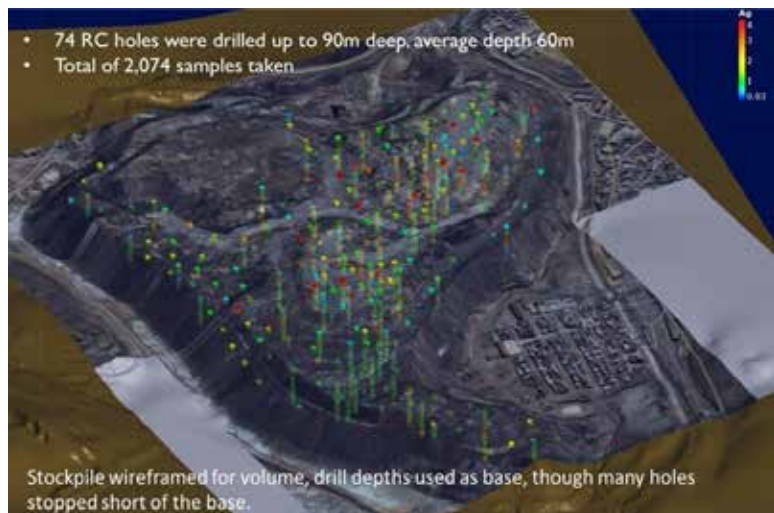



para mejorar las condiciones de vida de la población y reactivar la economía pasqueña; integrando todos sus recursos disponibles y aplicando técnicas de avanzada para reprocesar todos los relaves y desmontes contenidos.

Para lograrlo, el primer paso propuesto es desarrollar una exploración completa del potencial de los recursos presentes en Cerro de Pasco y su impacto actual en el medio ambiente (incluyendo un estudio hidrográfico de referencia para toda la cuenca de Cerro de Pasco).

En segundo lugar, se requiere desarrollar procesos de extracción en línea sostenible y de segregación de elementos críticos como Rare Earth Elements (REE), Platinum Group Elements (PGE) y otros elementos estratégicos (Ge, In, Ga), junto con la investigación e innovación para el aprovechamiento de los residuos convencionales (pirita, carbonatos y silicatos).

Esto permitirá atraer industrias secundarias que se beneficiarán de toda la gama de recursos geográficos presentes

en Cerro de Pasco, así como generar un nuevo concepto para el desarrollo sostenible de la región.

En consecuencia, Cerro de Pasco Resources asumirá la responsabilidad de la remediación y cierre de la zona en su totalidad, generando ahorros significativos al Estado y beneficios económicos a largo plazo para la comunidad local y el Estado, desbloqueando miles de millones de dólares en valor que generarán ingresos e impuestos mayores a los US\$6.0BN y US\$1.0BN, respectivamente, de acuerdo con su plan inicial.

Así mismo, promoverá un amplio espectro de iniciativas que incluyen la planificación urbana, reubicación de poblaciones vulnerables, mejoras en la salud y el bienestar local, en colaboración con las autoridades locales y nacionales.

El momento es óptimo ya que la infraestructura actual está siendo subutilizada, con la posibilidad de que se convierta en el núcleo para un crecimiento sostenible, empleando las últimas tecnologías para crear un proyecto emblemático.

### **Una empresa social y ambientalmente comprometida**

Cerro de Pasco Resources es una empresa dedicada al desarrollo de proyectos socio ambientales basados en el reaprovechamiento y remediación de pasivos ambientales mineros, que cuenta con financiamiento para desarrollar el programa propuesto y está dirigida por un grupo de profesionales altamente motivados y con amplia experiencia. Justamente por ello, autoridades locales y comunidades de la zona esperan con expectativa el inicio de su proyecto ambiental y económico.

En el Perú posee la titularidad de la concesión "El Metalurgista", en cuyo ámbito se busca desarrollar, activar y operar el Proyecto Cerro de Pasco, que constituye la punta de lanza de la importante e innovadora propuesta económico-ambiental que permitirá reactivar la economía de Pasco y recuperar su salud ambiental. Sin duda, una gran oportunidad para el desarrollo de esta deprimida zona del centro del Perú.

**Desde hace 19 años**



Ricardo Vargas Yáñez  
ASUNTOS SOCIALES

Jorge Luis Cáceres  
ASUNTOS LEGALES  
Y PERMISOLOGÍA

Cristina Luna del Pozo  
COMUNICACIONES Y REDES

Oscar Díaz M.  
PRESIDENTE EJECUTIVO

Francisco Castañeda  
SEGURIDAD Y  
SALUD OCUPACIONAL

Alex Sanchez  
MEDIO AMBIENTE



Centro Empresarial El Nuevo Trígal, Torre B, Piso 5, Esq. Benavides con Velasco Astete, Urb. La Alborada, Surco Central (511) 449-0440, LIMA - PERÚ  
[www.viceversaconsulting.com](http://www.viceversaconsulting.com)

**Gerencia Soluciones**



# VALE Y EL DESASTRE NATURAL EN MINAS GERAIS

En enero de este año, el dique I de la mina Córrego do Feijão, que contenía más de 12 millones de metros cúbicos de desechos mineros, cedió arrojando un tsunami de lodo en el que murieron 209 personas y desaparecieron otras 99.

De otro lado, en el Perú hay una buena ingeniería en la construcción de presas de relaves, según panelistas especializados.

El pasado 14 de marzo, los diarios y las agencias de noticias informaron que el Tribunal de Justicia del estado brasileño de Minas Gerais ordenó el regreso a la cárcel de 13 personas vinculadas a la empresa Vale, dueña de la represa que se rompió en Brumadinho provocando cientos de muertos, y a la compañía alemana TUEV SUEW que verificó la seguridad de la construcción.

Así, se conoció que la corte negó por unanimidad, el Habeas Corpus presentado en favor de 11 trabajadores de Vale y dos de la empresa subcontratada TUEV SUEW.

“Con esta decisión, los 13 deben volver a prisión para cumplir la detención temporal decretada por el juez de la comarca de Brumadinho, Rodrigo Heleno Chaves”, detalló la agencia Sputnik.

También se difundió que los jueces consideraron que hubo

“elevada gravedad” en el delito y que las detenciones provisionales son necesarias por el bien de la investigación para buscar aclarar los hechos y reunir pruebas suficientes.

## RENUNCIAS EN VALE

A inicios de marzo de este año, The New York Times publicó que altos ejecutivos de Vale, la compañía minera más grande de Brasil, acordaron retirarse temporalmente de sus cargos atendiendo a una petición de los fiscales brasileños que elaboran un caso de negligencia criminal, debido al accidente sucedido en enero cuando colapsó una represa de un complejo minero de Vale, un accidente que provocó la muerte de cientos de personas.

“A través de un documento judicial, los fiscales federales y estatales instaron a la empresa minera a suspender a su director ejecutivo, Fábio Schvartsman, y a otros ocho altos ejecutivos,



Quality Creates  
**Supreme Performance,**  
Consciousness Creates  
**Sustainability**



Empaquetaduras



Juntas Metálicas



Cintas Teadit® 24B y Teadit® 25BI



Láminas Comprimidas



Teadit® 24SH (ePTFE) y TEALON (rPTFE)



Juntas de Expansión



Sellando para un futuro más verde y seguro

export@teadit.com.br  
+55 21 2132-2600

Teadit es reconocida mundialmente como líder en el desarrollo y fabricación de productos innovadores para procesos críticos de sellado de fluidos. Esto se aplica a muchas industrias, tales como minería, refinería, procesos químicos y de generación de energía.

La amplia gama de soluciones de sellado desarrolladas por Teadit han sido herramientas importantes para ayudar muchas industrias a lograr el objetivo de un medio ambiente sin emisiones de sus instalaciones. Teadit invierte constantemente en Investigación y Desarrollo para mantenerse actualizada con la evolución de las necesidades de la industria.

Rio de Janeiro and Campinas, BRAZIL - Buenos Aires, ARGENTINA - Houston, USA - Kufstein, AUSTRIA - Köln, GERMANY - Baroda, INDIA

[www.teadit.com/la](http://www.teadit.com/la)

mientras continúa la investigación del desastre acaecido el 23 de enero en la ciudad de Brumadinho en el estado de Minas Gerais”, informó el diario.

Añadió que la presentación legal, que sostiene que los funcionarios de Vale ignoraron las advertencias de riesgo y tenían protocolos de seguridad inadecuados, solicitó que la compañía excluya de sus instalaciones a los principales funcionarios y los obligue a suspender todas las operaciones comerciales.

Como se recuerda, la empresa Vale anunció que su junta directiva acordó atender la sugerencia y dijo que Fábio Schwartsman y los otros altos funcionarios se retirarán temporalmente.

Así, se conoció que la empresa “pretende construir una relación transparente y productiva con las autoridades brasileñas para aclarar los hechos, remediar de manera adecuada los daños y mantener la integridad de la compañía”.

Esa declaración -según The New York Times- refleja la estrategia más reciente de Vale, compañía que ha estado en crisis desde que un torrente de lodo y fango arrasó su complejo en Brumadinho, enterrando a decenas de empleados y residentes locales además de liberar grandes cantidades



Acciones de la minera Vale cayeron más de 8% tras colapso de la represa.

de residuos tóxicos que recorrieron varios kilómetros en el cauce de un río.

“No queda claro, si las suspensiones temporales de los ejecutivos representan el primer paso hacia una revisión completa del liderazgo de esa empresa que es un pilar de la economía de Brasil”, opinó el diario.

Cabe indicar que la empresa Vale ya había sido sometida a investigaciones después de que una represa de la

que era copropietaria se rompiera en noviembre de 2015 y matara a 19 personas. Ambos desastres ocurrieron en el estado de Minas Gerais.

Tras el accidente, en una carta enviada a los miembros de la junta directiva de Vale, el entonces presidente de la minera defendió su gestión.

“Estoy absolutamente convencido de que mi conducta personal y la de los miembros de nuestro liderazgo, a



El relave minero se ubica en el cerro Tamboraque y pertenece a Great Panther Coricancha.





*SCOTT empresa peruana con 24 años*

**ÁREA ELÉCTRICA :**

Somos representante directos en Perú de pararrayos PDC Aiditec, contamos con accesorios y suministros para Protección Atmosférica –SPAT.

Ejecutamos instalaciones de subestaciones eléctricas, luminarias postes de iluminación, construcción de mallas de aterramiento, aplicación de soldaduras aluminotérmicas.

Contamos con Certificaciones ISO 9001 normas NFC 17 102, UNE 21186, NP 4426, NFPA780.

**ÁREA COMUNICACIONES :**

Proyectos, sistemas satelitales, Internet, Comunicaciones dos vías, repetidoras, radios digitales y analógicas, Asistencia técnica, repuestos, antenas torres soluciones Data.



**Calle Las Aguilas 108, Surquillo**

**Teléfono: 421 8133 Celular: 945771100 / 975077044 / 956681918**

**[www.scottsac.com.pe](http://www.scottsac.com.pe)**



El gobierno y los bomberos realizaron labores conjuntas para salvar a la población.

quienes ahora se les pide que renuncien, fue absolutamente adecuada, correcta y, principalmente, acorde a nuestro compromiso no negociable de seguridad en las operaciones de la compañía”, expresó el empresario.

Así, la suspensión temporal de los altos ejecutivos es la medida más reciente de la empresa, luego de que el mes pasado se ordenó la detención de ocho empleados cuando los investigadores ejecutaron las órdenes de registro en varias instalaciones. Esas ocho personas se encuentran bajo sospecha de asesinato en primer grado.

Los fiscales han dicho que la relación de Vale con los contratistas que monitoreaban los estándares de seguridad creaba un conflicto de intereses porque las empresas externas podían obtener ganancias al certificar que los enclaves mineros operaban de manera segura.

“En septiembre pasado, por ejemplo, Vale cortó relaciones con un auditor de seguridad que hizo advertencias sobre la presa. Posteriormente, según los fiscales, la empresa recibió un diagnóstico favorable proveniente de otra firma”, recordó el diario.

Finalmente, los fiscales agregaron que la evidencia indicó que, como asunto de política, Vale engañó a los funcionarios

del gobierno sobre los riesgos de sus represas.

“Esto se hizo para garantizar las actividades económicas de la empresa sin estar expuestos a cuestionamientos por parte de los funcionarios reguladores y los organismos estatales”, puntualizó The New York Times.

**ICMM SE PRONUNCIA**

Por su parte, el Consejo Internacional de Minería y Metales (ICMM, por sus siglas en inglés y que representa a 27 de las compañías de minería y metales más grandes del mundo) dio a conocer que sus directores ejecutivos miembros establecerían un panel de expertos independientes para desarrollar el estándar internacional.

“El estándar sería informado por una revisión que sería llevada a cabo por expertos de diversas disciplinas, dirigida por un presidente independiente. Se debe completar a finales de 2019”, precisó la asociación.

Apenas se difundió esa postura, las empresas mineras respaldaron la iniciativa. Por ejemplo, la compañía BHP, miembro del ICMM y socia de una empresa conjunta en Samarco, que sufrió un fallo en la represa de relaves en 2015, aseveró que respaldará a un organismo independiente para

supervisar la integridad y la construcción de las represas de relaves.

Mientras que, Rio Tinto (que también forma parte del organismo minero global) lanzó una revisión de la norma 2015 para la gestión de sus relaves y las instalaciones de almacenamiento de agua para garantizar que se operen de acuerdo con la norma y que los riesgos se gestionen.

En tanto, Freeport-McMoRan enfatizó que habría destinado dinero en garantizar que mitigue cualquier peligro de su presa de relaves.



Fábio Schwartsman, exdirector ejecutivo de Vale



Acompañamos tu operación  
en todas las etapas de su

## **TRANSFORMACIÓN DIGITAL**



■ Gestión de Flota ■ Sistema Anticolisión ■ Tracking de personas ■ Monitoreo de fatiga ■ Detección de proximidad ■ Tracking de equipos



Conecta  
Decide  
Transforma

CONTÁCTATE CON  
NUESTROS EXPERTOS  
**+511 626 5092**  
[WWW.SITECH.COM.PE](http://WWW.SITECH.COM.PE)

REALIDAD PERUANA

Tras el lamentable suceso ocurrido recientemente en la represa de Brumadinho, que dejó múltiples pérdidas humanas en el estado de Minas Gerais, en Brasil, el Instituto de Ingenieros de Minas del Perú (IIMP) organizó una mesa redonda titulada “La realidad del almacenamiento de relaves en las minas peruanas”, en el marco del tradicional Jueves Minero, con el objetivo de poner en claro y reflexionar acerca de este trascendental tema.

La reunión contó con un panel especializado conformado por los ingenieros Donald East, Director Técnico en Amec Foster Wheeler Perú S.A; José Luis Lara, Gerente General en Lara Consulting & Engineering S.A.C; y Siegfried Arce, Gerente general en Minería y Presidente del Instituto Canadiense de Minería - Perú Branch.

De acuerdo al Ing. Siegfried Arce en el mundo en los últimos cinco años hubo tres fallas de depósitos de relaves que comprometieron seriamente al sector minero. Entre estas uno de los casos más sonados fue el de Mount Polley en Canadá, la cual a pesar de su diseño con altos estándares técnicos se rompió dejando escapar 5 millones de metros cúbicos de lodo.



Las personas marcharon contra la empresa Vale.

COMISIÓN PARLAMENTARIA

Antes del cierre de la edición, los medios brasileños anunciaron que la Asamblea Legislativa de Minas Gerais instaló la Comisión Parlamentaria de Investigación (CPI) para analizar las causas del colapso de una represa en ese estado (noreste) que cobró más de 200 muertos.

“La CPI aprobó en la suprimera reunión la convocatoria de Fábio Schvartsman, presidente alejado de la empresa Vale, propietaria del depósito colapsado, de directores y funcionarios de la minera, así como de empleados de compañías subcontratadas”, indicaron las agencias de noticias.

Tras la elección de la dirección de la junta parlamentaria, se aprobaron requerimientos que guiarán la investigación, entre ellos: pedido a Vale de los informes de evaluaciones de seguridad de la represa en los últimos cinco años y la creación de un número denuncia en telefonía para recibir informaciones que ayuden en las constataciones.

La CPI tiene como plazo 120 días para concluir los trabajos, prorrogables por otros 60. Según el diputado André Quintão, ponente de la CPI, además de determinar las causas y responsables, la comisión deberá definir las acciones de reparación y proponer mejoras de la legislación respecto a embalses.

“Felizmente no hubo desaparecidos, pero sí afectó mucho a la industria”.

Comentó que estadísticamente el 80% de las fallas de relaveras en el mundo suceden por exceso de agua. Cuando más seco está el relave es más seguro.

Agregó que en otros países –entre ellos Brasil– los criterios de diseños de relave son menos exigentes que el Perú y remarcó que nuestro país es un territorio altamente sísmico y donde hay mayores exigencias técnicas.

“En el Perú existe una buena ingeniería en la construcción de presas de relaves diseñadas en los últimos treinta años. A pesar de los pequeños problemas que siempre hay, han venido operando bastante bien”, refirió.

Por su parte, José Luis Lara indicó que el uso de nuevas tecnologías en represas ha ido avanzando, pero a pesar de ello se han presentado algunas fallas en infraestructura de alta calidad.

“Cada una de estas experiencias siempre nos dejó algo nuevo, una lección. Samarco y Mount Polley

presentan la mejor documentación”, sostuvo José Luis Lara.

Mencionó que Chile es uno de los países que más aportó y tomó decisiones para mejorar la edificación de sus presas en base a los desastres, como el terremoto de 1985.

En este país se prohibió la construcción de presas aguas arriba. “En los países altamente sísmico se prohíben este tipo de edificaciones. Sin embargo, no siempre una actividad sísmica es la que gatilla las fallas en las presas como sucedió en Brasil”, opinó.

En tanto, Donald East resaltó que en el Perú existen excelentes profesionales y consultores en el desarrollo de presas de relaves de alto nivel como lo demuestran importantes minas como Yanacocha.

Apuntó que definitivamente los diseños de las relaveras en Perú son diferentes a los construidos en Brasil. “Perú cuenta con minas como Las Bambas, Antamina o Toromochu que cuentan con altos estándares en la construcción de sus relaveras”, subrayó Donald East.



# LAS GRÚAS PUENTE MÁS ROBUSTAS,

DEMAG CRANES & COMPONENTS, LAS TIENE TREX



**Demag,**  
**200 años de experiencia**  
en tecnología de equipos de izaje.

Con el servicio especializado de Trex  
para el éxito de sus proyectos.

 /TrexLatam

[www.equipostrax.com](http://www.equipostrax.com)

Contacto: (01) 6264965

Correo: [ventas@equipostrax.com](mailto:ventas@equipostrax.com)

Official Country Partner  
**DEMAG**  
Cranes & Components

**TREX**



UNA EMPRESA FERREYCORP



Gobierno de la Argentina

# INVERSIÓN EN VACA MUERTA AUMENTARÍA A US\$ 10,000 MILLONES POR AÑO

Vaca Muerta podría albergar una de las reservas más importantes de hidrocarburos no convencionales del mundo y es la esperanza del presidente Mauricio Macri para el desarrollo energético del país.

**E**l secretario de Energía, Gustavo Lopetegui, manifestó que la República de Argentina necesita aumentar la inversión en la gigantesca formación Vaca Muerta entre US\$ 5,000 millones y US\$ 10,000 millones por año desde los US\$ 4,300 millones actuales para incrementar la producción de hidrocarburos no convencionales.

“El Gobierno espera aumentar las exportaciones de crudo, especialmente de no convencional, a partir del crecimiento de la producción, que podría alcanzar los 100.000 barriles de petróleo por día en la segunda mitad de 2019”, declaró Lopetegui en conferencia de prensa tras un foro con inversores en Houston, Estados Unidos.

De acuerdo con la Agencia Reuters, el funcionario informó que a fin de abril el Gobierno licitará la construcción de un gasoducto para transportar hasta 22 millones de metros cúbicos

de gas por día desde Vaca Muerta, y se otorgará al ganador en agosto o septiembre.



**Gustavo Lopetegui,**  
Secretario de Energía de la  
República Argentina.

“Con un tamaño similar al de Bélgica, Vaca Muerta podría albergar una de las reservas más importantes de hidrocarburos no convencionales del mundo y es la esperanza del presidente Mauricio Macri para el desarrollo energético del país”, destacó el ministro.

Asimismo, las inversiones que se necesitan no son solo en exploración y producción sino también en terminales, gasoductos, oleoductos y trenes. “Vaca Muerta debe crecer de forma armónica para que se pueda producir, transportar y vender la producción sin problemas”, precisó Gustavo Lopetegui.

Cabe indicar que Argentina tomó ventaja del fuerte aumento en la producción de gas, principalmente de shale gas, para retomar sus exportaciones a Chile y Brasil y busca que se mantengan en el tiempo.

“En los últimos meses, al menos cuatro proyectos pasaron de su etapa piloto





# ELECTRO VOLT INGENIEROS S.A.

SOLUCIONES EN ENERGÍA ELÉCTRICA DESDE 1998

## NUESTROS PRODUCTOS Y SERVICIOS:

- Fabricación, Mantenimiento y Reparación de Transformadores de Distribución en Aceite Monofásicos y Trifásicos hasta 2500 KVA, 36 KV.
- Transformadores de Medida Mixtos (TRANSFORMIX) hasta 36 KV.
- Transformadores Secos y Encapsulados en M.T.
- Fabricación, Montaje e Instalación de celdas y Subestaciones Eléctricas de Media Tensión.
- Proyectos de Media Tensión, Ejecuciones y Obras Civiles, Llave en Mano.
- Fabricación de Tableros Eléctricos y Banco de Condensadores.
- Servicios de Análisis de Redes de Baja Tensión.



**SUBESTACIÓN ELÉCTRICA COMPACTA**



**TRANSFORMADOR PEDESTAL**



**SUBESTACIÓN ELÉCTRICA TIPO MODULAR**



**TRANSFORMADOR TRIFÁSICO EN ACEITE**



**TRANSFORMADOR ENCAPSULADO**

Oficina: Calle J MZ E2 LT 9 ZONA INDUSTRIAL II - VENTANILLA – CALLAO  
Teléfonos: (01) 672 2147  
Celular: RPE 994 833 084 - 998 349 694 / RPM 988 340 488  
E-mail: [ventas@electrovolt.com.pe](mailto:ventas@electrovolt.com.pe) / [comercial@electrovolt.com.pe](mailto:comercial@electrovolt.com.pe)  
[www.electrovolt.com.pe](http://www.electrovolt.com.pe)

a la de desarrollo comercial en Vaca Muerta, en la provincia cordillerana de Neuquén”, comentó el funcionario.

El Gobierno, que busca reducir el importante déficit energético del país, comenzó este año con licitaciones para la producción de gas y planea realizar otra para asegurar el suministro en el invierno, con precios indexados al Gas Natural Licuado importado, agregó Lopetegui.

ESTADOS UNIDOS Y RUSIA

De otro lado, se conoció que el secretario de Energía de los Estados Unidos, Rick Perry, visitará la Argentina con una delegación de empresarios de servicios petroleros que podrían sumarse como proveedores y subcontratistas en el desarrollo de los proyectos de Vaca Muerta.

Así lo anunció este en la segunda quincena de marzo el secretario de Energía, Gustavo Lopetegui, en el marco de la reunión de la quinta Mesa de Vaca Muerta que se realizó en el Palacio de Hacienda.

“Perry vendrá a la Argentina, en una fecha que está en definición, junto con una delegación de empresarios de servicios para la industria que podrían sumarse como subcontratistas a Vaca Muerta y analizar posibles alianzas



Rick Perry, Secretario de Energía de los Estados Unidos.

con proveedores locales”, reveló el secretario.

Como se conoció, el ministro de Hacienda, Nicolás Dujovne, y Gustavo Lopetegui se reunieron con Perry en el marco de la conferencia anual sobre energía CERAWEEK organizada por la empresa IHS Markit que tiene lugar en Houston, Texas, y que reúne a los principales operadores y prestadores de servicios petroleros.

Los funcionarios argentinos dieron detalles acerca de las últimas iniciativas que tomó el gobierno argentino para el desarrollo energético como la consulta pública lanzada para la construcción de un nuevo gasoducto neuquino y el programa de Reemplazo de Importaciones de Gas (RIG).

En tanto, también se dio a conocer que la Argentina está negociando con las compañías rusas la exploración del yacimiento Vaca Muerta.

“Estamos en proceso de negociación con las compañías rusas que están interesadas no solo en llegar y explorar cualquier tipo de petróleo y gas, sino además en (realizar) proyectos de infraestructura como el de tren a Vaca Muerta”, declaró a la agencia de noticias Sputnik el secretario argentino de Energía, Gustavo Lopetegui.

Se debe destacar que el yacimiento Vaca Muerta, descubierto en 2011, se encuentra en la provincia de Neuquén, en el suroeste de Argentina, y es la segunda reserva del mundo de gas no convencional y la cuarta de petróleo no convencional.

Según los datos del Departamento de Energía de EEUU, las reservas de Vaca Muerta se estiman en 308 billones de pies cúbicos de gas y en 16.200 millones de barriles de petróleo.



Las reservas de Vaca Muerta se estiman en 308 billones de pies cúbicos de gas y en 16,200 millones de barriles de petróleo.





En Pisco

# PLUSPETROL INVIERTE S/ 800 MIL EN CENTRO CULTURAL

Los fondos que hicieron posible la edificación de esta obra, proceden del Compromiso Marco dispuesto por Camisea, en coordinación con los gobiernos locales. La empresa precisó que el centro se construye sobre un área de 550 metros cuadrados.

Con una inversión superior a los S/ 800 mil soles procedentes del Consorcio Camisea, operado por Pluspetrol, se inauguró el Centro Cultural del poblado de Pámpano, en Huáncano, Pisco, que quedó destruido tras el sismo de 2007, y que beneficiará a 500 familias con el desarrollo de actividades sociales, capacitaciones y un lugar con óptimas condiciones de salubridad para el programa Vaso de Leche.

Los fondos que hicieron posible la edificación de esta obra, proceden del Compromiso Marco dispuesto por Camisea, en coordinación con los gobiernos locales. El centro se construye sobre un área de 550 metros cuadrados, posee cocina, un área especial para el programa vaso de leche, almacén, servicios higiénicos y un salón principal para el desarrollo de capacitaciones y actividades sociales para la comunidad.

“El antiguo local comunal quedó destruido y hasta la fecha no se pudo refaccionar. No había un lugar apropiado para las reuniones o capacitaciones. Las presidentas del programa Vaso de Leche tenían que llevar las cosas a sus casas y desde allí atender a 80 o hasta 100 niños diarios. Ahora contaremos con un local apropiado para todo esto”, afirma Primitiva Meza, pobladora de Pámpano y directora del colegio Huayrani.

El nuevo centro cultural, que también proyecta implementar un Centro de Estimulación Temprana para los niños de la zona, atenderá a un total de 500 familias de Pámpano y otros centros poblados y anexos del distrito de Huáncano, como: Pacra, Fuente de Oro, Huayrani, Paracas, Muralla, Huallanto y La Marmolina.

## OPERADOR

Pluspetrol es operador del proyecto Camisea, el cual se encuentra ubicado en la Amazonía Peruana dentro de la cuenca baja del río Urubamba, en la región Cusco. El proyecto consiste en la exploración y producción de gas natural y líquidos de los yacimientos San Martín, Cashiriari y Pagoreni (lotes 56 y 88), los cuales conforman una de las reservas de gas más importantes de América Latina.

El proyecto también se desarrolla en la provincia de Pisco, región Ica, donde uno de los principales desafíos significó la alta complejidad tecnológica desarrollada en sus operaciones para asegurar el respeto de un espacio eco turístico, sensible desde el punto de vista socio ambiental, además de un intenso trabajo de vinculación para la construcción de acuerdos con la población y el desarrollo de programas de monitoreo ambiental.



Del 10 al 12 de abril

# LLEGA LA HORA DE LA SEGURIDAD MINERA

El evento constituye la más importante reunión especializada en Seguridad Minera; por ello, el Instituto de Seguridad Minera (ISEM) viene congregando año tras año a profesionales y especialistas en cada edición.

El XXIII Seminario Internacional de Seguridad Minera tiene como principal objetivo, difundir los últimos avances de Seguridad Minera a nivel mundial así como ofrecer a los participantes, expositores del más alto nivel, con el fin de incrementar el nivel de conocimiento y concientización respecto a la importancia de la prevención en temas de Seguridad y Salud Ocupacional en el sector.

Destacados expertos nacionales e internacionales intercambian conocimientos sobre los avances tecnológicos en cuanto a seguridad, además de comunicar las nuevas tendencias en la materia y de compartir experiencias adquiridas en distintas operaciones en todo el mundo.

Paralelamente al seminario se estará realizando la XVII Expo Seguridad Minera, feria comercial que ofrece la más completa exhibición de equipos e implementos de seguridad de las empresas proveedoras, consultoras y asesoras más reconocidas del sector de seguridad y salud.

Cabe mencionar que finalizada las ponencias del día 12 de abril, se realizará el XXII CONCURSO NACIONAL DE SEGURIDAD MINERA, premiación a las empresas mineras que hayan registrado menor índice de accidentabilidad durante el año 2018 en las categorías: Minería a Tajo Abierto, Minería Subterránea y Refinerías y Fundiciones.

Por otro lado, en esta edición al igual que en los últimos seminarios, el último día se estará premiando a los ganadores del 4TO CONCURSO INTERNACIONAL DE MEJORES PRÁCTICAS DE SEGURIDAD Y SALUD EN LA INDUSTRIA MINERA.

## EXPO SEGURIDAD MINERA

La EXPO SEGURIDAD MINERA se constituye como un espacio de exhibición de equipos e implementos de seguridad junto a prestigiosas empresas proveedoras, consultoras y asesoras del

sector de seguridad y salud, brindándole, además, la oportunidad de reforzar sus relaciones comerciales y contactar con nuevos clientes.

Este seminario congrega a aproximadamente 350 personas entre gerentes, jefes, supervisores, superintendentes, etc. Relacionados con la seguridad y salud ocupacional en el sector minero, por lo que representa una gran oportunidad para que las empresas proveedoras puedan mostrar sus productos y/o servicios.

## UN DATO

Este seminario está dirigido a gerentes de minas; superintendentes, gerentes de operaciones, jefes de seguridad, supervisores técnicos y profesionales, empresas contratistas, empresas proveedores, empresas consultoras, profesionales y personas interesadas en el tema, docentes universitarios y estudiantes.



# XXIII SEMINARIO INTERNACIONAL DE SEGURIDAD MINERA

10, 11, y 12 de Abril - 2019

**Objetivo:**

El XXIII Seminario Internacional de Seguridad Minera tiene como principal objetivo, difundir los últimos avances de Seguridad Minera a nivel mundial así como ofrecer a los participantes, expositores del más alto nivel.

**Lugar:**

Sheraton Lima Hotel (Av. Paseo De La República N° 170 Lima)

**Contacto:**

Rosanita Witting

Telf.: 437-1300 Anexo:106 E-mail: [rwitting@isem.org.pe](mailto:rwitting@isem.org.pe) [eventosisem@gmail.com](mailto:eventosisem@gmail.com)

AUSPICIAN:



INSTITUTO DE SEGURIDAD MINERA

**Trabajando por una Minería Segura y Productiva**

Av. Javier Prado Este N° 5908 Oficina N° 302 La Molina Lima 12 - Perú. Central Telefónica: (511) 437-1300, anexo: 106  
e-mail: [rwitting@isem.org.pe](mailto:rwitting@isem.org.pe), [eventosisem@gmail.com](mailto:eventosisem@gmail.com)

Encuentranos en:



[https://twitter.com/instituto\\_isem](https://twitter.com/instituto_isem)



Seguridad Minera



Instituto de Seguridad Minera  
Revista Seguridad Minera

Website: [www.isem.org.pe](http://www.isem.org.pe)

Publicación Oficial: Revista Seguridad Minera



Por: Johnny Chong

Gerente de Ventas de Getac para Latinoamérica.

# LA INNOVACIÓN ROBUSTA PARA LA INDUSTRIA MINERA

En la actualidad, los nuevos retos globales orientan a las grandes mineras a apostar por procesos de optimización, robótica e inteligencia artificial con la finalidad de ser más eficientes, productivos y sostenibles.

**P**erú tiene una gran cantidad de recursos minerales y se encuentra entre los destinos más populares del mundo para la exploración minera. Según el Ministerio de Economía y Finanzas (MEF), el país tiene una cartera de proyectos mineros por US\$ 58,000 millones, de los cuales, el 48% se encuentra en las fases de factibilidad e ingeniería de detalle.

Esta perspectiva se traduce también en una clara oportunidad de negocios

para los grandes proveedores de servicios, fabricantes de equipos y maquinaria de alta tecnología. En las operaciones mineras no solo hablamos de la demanda de máquinas pesadas de perforación, sino también de sistemas avanzados de asistencia informática.

¿Y por qué la tecnología es, o debería considerarse, una de las piedras angulares del sector minero? La minería es definitivamente un negocio de alto riesgo con una





alta susceptibilidad a accidentes y desastres, por ello los gobiernos de todo el mundo invierten y hacen cumplir los reglamentos de seguridad minera. Además, los nuevos retos globales orientan a las grandes mineras a apostar por procesos de optimización, robótica e inteligencia artificial con la finalidad de ser más eficientes, productivos y sostenibles.

Es aquí donde la tecnología mantiene su compromiso con la investigación y el desarrollo de equipos de vanguardia que se adapten a las verdaderas necesidades de esta industria. Puntualmente hablamos softwares especializados y de dispositivos como notebooks y tabletas robustas capaces de soportar condiciones extremas.

Los que trabajan en industrias extractivas saben muy bien que el ambiente de trabajo, en una mina, por ejemplo, siempre es cambiante e impredecible. Los equipos que operan en la mina pueden estar expuestos

a corrosión atmosférica, manchas de aceite o productos químicos no identificados, por ello los gerentes de compras y logística tienen la gran responsabilidad de hallar a aquellos proveedores que puedan cumplir con los criterios estrictos de una operación.

En áreas de procesos claves la falla de las computadoras puede provocar accidentes y, en el peor de los casos, lesiones o pérdidas materiales. En el caso de los sistemas de software utilizados para el análisis geológico, estos requieren una visualización clara, ya que la luz solar brillante en los sitios de operación a menudo dificulta la legibilidad de las pantallas de tabletas o notebooks e impide que los ingenieros vean claramente los resultados del análisis.

Asimismo, los ingenieros y operadores de maquinaria de primera línea trabajan en operaciones tales como perforaciones, pruebas de muestras

geológicas y análisis de minerales. En estos escenarios, aparte de las condiciones de seguridad debidas, los operadores deben estar equipados con dispositivos que incorporen soluciones de softwares cruciales para la toma de decisiones.

Finalmente podemos hacer énfasis en que la industria minera, y demás extractivas, requieren de socios estratégicos con innovación tecnológica con capacidad para simplificar los procesos críticos de la operación a través de soluciones de vanguardia, maximizando los retornos de inversión.

Por ello, contar con una tableta o notebook robusta debe alinearse a los parámetros de productividad, rendimiento y eficiencia a todo nivel. De esta manera, los operarios se enfocarán al 100% en su tarea sin tener que preocuparse por si ocurre una falla del dispositivo o si no se pueden enviar/recibir datos a tiempo.



Servicios Logísticos  
SHIPPING & CHARTERING  
Almacenaje y Distribución  
FREIGHT FORWARDER  
Agenciamiento Marítimo



📍 Av. La Encalada N°1090 Of. 504, Urb. Monterrico - Surco  
☎ (511) 467 8982 📠 (51) 981 288 839

[www.ais.biguesa.pe](http://www.ais.biguesa.pe)



# METSO PRESENTÓ LOS SERVICIOS QUE ASEGURAN EL RENDIMIENTO DE LAS PLANTAS

**D**urante una jornada especializada, Metso presentó a diversos medios los servicios que brindan y que les permiten asegurar el óptimo rendimiento de las plantas en operación. En un día de visita al Service Center de Metso en Arequipa, los periodistas pudieron conocer de primera fuente diversos aspectos, como la estrategia que plantean en el área de servicios para este 2019 y el offering de servicios especializados en campo.

El Vicepresidente de Servicios Área Andina de Metso, Joe Pezo, inició la jornada con una charla sobre la influencia de la compañía en el sector minero como empresa generadora de innovación.

Al respecto, Joe Pezo, detalló para Rumbo Minero que constantemente buscan prestar soluciones personalizadas y customizadas con un lenguaje mucho más cercano al de las operaciones mineras. Para ello, en el último tiempo, señaló, el recurso humano incorporado fue vital, pues logró hacer un buen match con las tecnologías existentes.

“Además, hemos ampliado nuestro offering en servicios, logrando un crecimiento en la atención de los servicios de parada de planta y en los servicios de cambio de revestimiento de los molinos de las principales compañías mineras”, indicó el Vicepresidente de Servicios para Perú, Bolivia, Ecuador, Colombia, Venezuela, Guyana y Surinam.

En el mismo punto, del offering de servicios, Alex Salvador, Gerente Senior de Servicios de Metso, detalló que operan con diferentes tipos de tecnología y capacitación que garantizan el éxito del rendimiento de las plantas.

“En la región Andina, durante el 2018, Metso alcanzó alrededor de los 140 millones de euros, siendo que el área de servicios logró alrededor de 76 millones de euros. Para este año consideramos que el área de servicios

pueda llegar a los 90 millones de euros”, reveló Joe Pezo.

Completando la información y los trabajos que realiza Metso, Maykol Valdez, Gerente de Ventas, Crushing and Screening de Metso, habló sobre la reparación de zarandas y las oportunidades de incremento de productividad en circuitos de clasificación.

Por su parte, Horacio Huallpa, Gerente del Centro de Servicios Metso, y Diego Zumarán, Técnico de Laboratorio, mencionaron el offering y capacidad del Service Center, y las pruebas de conminución: importancia y valor agregado de Metso, respectivamente.

Finalmente, el taller concluyó con una visita a su Centro de Servicios, donde detallaron los trabajos realizados, tecnologías y equipos usados para satisfacer la demanda minera.



**Joe Pezo,**  
Vicepresidente de Servicios  
Área Andina de Metso.

## UN DATO

Metso inauguró su Service Center en Arequipa en el 2014, producto de la creciente demanda y del potencial de dicha región para convertirse en un clúster minero.



# ING. HÉCTOR GARCÍA ES RECONOCIDO COMO LÍDER EMPRESARIAL DEL CAMBIO — LEC 2019



A través de su cuenta de LinkedIn, Motores Diesel Andinos S.A. (MODASA) comunicó que su Director Gerente General, Ing. Héctor García, ganó el premio a "Empresa Corporativa" en edición LEC 2019; además, el fundador también fue reconocido como el "Gran Ganador EOY", premio que le permite representar al Perú en el EY Entrepreneur Of The Year en Mónaco este año.

Como se recuerda, los Líderes Empresariales del Cambio (LEC) del 2019 se reunieron en el Hall Principal del diario El Comercio para llevar a cabo la ceremonia de entrega de premios para las siete categorías. La resiliencia y el emprendimiento son los factores comunes en las historias de estos empresarios, y esto es lo que busca premiar justamente la iniciativa de EY, El Comercio y Asbanc.

"A los líderes empresariales peruanos los mueve la creatividad, la pasión, el empeño y la perseverancia, características vitales para generar empleo de calidad, ser productivos y dinamizar la economía nacional. Es por ello que se aplaude a los líderes que, a pesar de lo complejo que es hacer negocios en nuestro país, se han preocupado por mantenerse a la vanguardia de sus sectores", destacó el director periodístico de este Diario, Juan José Garrido.

En la ceremonia, que reunió a los 25 Líderes Empresariales, se conoció a los ganadores de las siete categorías. El gran ganador fue Héctor García Béjar, gerente general de Motores Diesel Andinos S.A.

"Este tipo de reuniones que se forman revela que hay gente que trabaja mucho en el Perú y que hay empresas que dan el corazón y la vida para sacar adelante su negocio", remarcó el empresario.

#JuntosLlegamosMásLejos

## Bienvenida a padres

Brindamos orientación y contactamos a familias de niños con síndrome Down para compartir experiencias. Te invitamos a participar de forma gratuita todos los segundos jueves de cada mes.



## Capacitación docente

Ofrecemos una formación completa que fortalece las competencias pedagógicas de los docentes para la educación inclusiva. Próximos talleres: 8 de febrero y 30 de marzo.



[/SPSindromedown](https://www.facebook.com/SPSindromedown)

[/www.spsd.org.pe](http://www.spsd.org.pe)

444-4582 / 370-9898

Av. Tomás Marsano 1440  
Miraflores

## Programa de autogestores

Programa de formación de jóvenes líderes con síndrome Down, para forjar la autodeterminación y defender sus derechos. Reuniones semanales.



## Talleres para jóvenes con Síndrome Down

Talleres de habilidades para la vida independiente y el trabajo. Próximamente mayor información en nuestras redes sociales.



SOCIEDAD PERUANA DE SÍNDROME DOWN

# FERREYROS PROVEERÁ EQUIPOS Y SOPORTE A QUELLAVECO POR MÁS DE US\$ 500 MILLONES



Con una inversión de más de US\$ 5,000 millones, el proyecto Quellaveco es desarrollado en Moquegua por la empresa Anglo American, en sociedad con la Corporación Mitsubishi. Se espera que produzca en promedio 300 mil toneladas de cobre por año en sus primeros 10 años de operación, elevando la producción de cobre del Perú de forma significativa.

En este contexto Ferreyros, empresa bandera de Ferreycorp y líder en maquinaria pesada y servicios en el país, entregará a Quellaveco una importante flota de equipos de producción minera Caterpillar, acompañada de soporte especializado –este último por un periodo de cinco años–, por más de US\$ 500 millones.

La flota de producción minera incluye camiones CAT 794AC, cada uno con capacidad de carga de 320 toneladas; palas eléctricas de cables 7495, los equipos más grandes del portafolio Caterpillar en Perú, con capacidad para mover hasta 140,000 toneladas al día; y una pala hidráulica 6060B, la primera de su tipo en el país, entre otros equipos.

“Nos sentimos honrados de formar parte de este gran proyecto minero con la presencia de nuestros equipos Caterpillar y de nuestro soporte, con adopción de alta tecnología. Una importante flota llegará a Moquegua durante los próximos años. Agradecemos la confianza de Anglo American por permitirnos ser parte de uno de los proyectos más importantes del Perú”, señaló Gonzalo Díaz Pró, gerente general de Ferreyros.

Bajo la modalidad de un Contrato de Mantenimiento y Reparación, Quellaveco contará con presencia permanente de personal técnico altamente especializado de Ferreyros y con suministro de repuestos y componentes en mina, entre otros aspectos.

Cabe resaltar que Ferreyros se sumará a los esfuerzos de capacitación de Anglo American a la población de la zona de influencia del proyecto.

Ferreyros cuenta con más de 3,300 colaboradores, una red de alrededor de 20 talleres y diversas modalidades de atención, con las que acompaña los equipos Caterpillar con un soporte posventa líder en el país. Es el principal proveedor de maquinaria pesada y servicios en el Perú, representante de Caterpillar y otras prestigiosas marcas.

**Quellaveco contará con una importante flota de equipos de producción minera Cat, entre ellos Camiones 794ac y Palas eléctricas 7495, acompañada del soporte especializado de ferreyros en mina.**



Mayo 20 - 22, 2019 | Lima, Perú  
Sheraton Lima Hotel & Convention Center

XI CONGRESO INTERNACIONAL DE PROSPECTORES Y EXPLORADORES

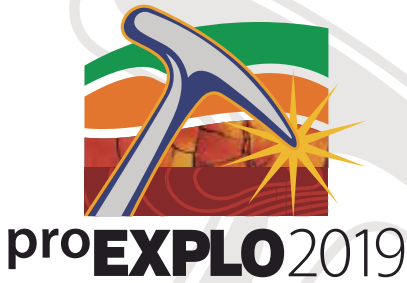

# EXPLORACIÓN MINERA: CIENCIA, INNOVACIÓN E INVESTIGACIÓN ESTRATÉGICA

11th INTERNATIONAL CONGRESS  
OF PROSPECTORS AND EXPLORERS

## MINERAL EXPLORATION CORE OF THE MINING INDUSTRY

May 20 to 22, 2019  
Lima, Perú



Auspiciador Oro:



Oficializado por:



Auspiciador Cobre:



Auspiciador Bronce:



Aliados Institucionales:



Colaborador:



**DESCARGA  
LA APP**  
DISPONIBLE PARA



[www.proexplo.com.pe](http://www.proexplo.com.pe)

Organiza:



**INSTITUTO  
DE INGENIEROS  
DE MINAS  
DEL PERÚ**



# EFC CENTRAL DE COMPRAS Y DISTRIBUCIONES

Con 48 años de operaciones en Perú, EFC ofrece soluciones integrales de abastecimiento a las principales empresas y proyectos del país. Dicho servicio permite que empresas mineras y de construcción reduzcan su costo total de abastecimiento, a través de la gestión de una menor cantidad de transacciones durante sus procesos de compra, menor carga documentaria, financiamiento más competitivo, y entrega del producto exacto, en la fecha comprometida y sin contratiempos.

EFC tiene un enfoque en la excelencia en el servicio, por eso analiza constantemente los procesos del sector industrial y desarrolla productos que se ajusten a las necesidades de compra de sus clientes. En ese sentido, pone a disposición del mercado dos unidades de negocio: Central de Compras y Abastecimiento y Distribuciones.

La unidad **Central de Compras y Abastecimiento** se divide en 3 líneas: Consolidación de Compras, Cargos Directos y Acuerdos Comerciales. La consolidación de compras permite a nuestros clientes agrupar compras de miles de suministros en un solo proveedor eficiente, flexible y confiable. Cargos Directos permite gestionar compras e importaciones de suministros no catalogados y difíciles de ubicar localmente. Acuerdos Comerciales permite desarrollar alianzas estratégicas con nuestros clientes a través de: contratos de precios, consignación de materiales, tercerización de compras y gestión de almacenes, entre otros.

La unidad de **Distribuciones** cuenta con la representación de reconocidas marcas de seguridad industrial y herramientas. Esta unidad de negocio permite a nuestros clientes contar con productos de alta calidad, que cumplen con normativas nacionales e internacionales (ANSI, OSHA, ASTM, EN y NTP) a mayores rendimientos y menores costos. Como valor agregado se ofrece el levantamiento de información en campo, mapeos de riesgos, homologación de materiales, estandarización de productos adecuados para el trabajo a realizarse, y capacitaciones.

EFC, junto a sus marcas distribuidas, tiene el compromiso social en todas sus acciones. En ese sentido, ofrece productos y tecnologías pensadas en el cuidado del medio ambiente y en una mayor productividad para reducir los desechos industriales. Como ejemplo **Showa**, especialista en guantes de

seguridad industrial, que invierte constantemente recursos en innovación y desarrollo con la finalidad de conseguir productos que contaminen menos y contribuyan a la responsabilidad ambiental en las operaciones de los usuarios.

Así, logró un avance importante con el material ECO BEST TECHNOLOGY (EBT) que les ha permitido fabricar el innovador guante **Showa 6110**, el único guante de nitrilo biodegradable del mercado. Estos guantes no solo ofrecen una excelente protección de manos, sobre todo protegen el planeta para las futuras generaciones por sus características biodegradables.

Fruto de un trabajo serio y planificado, EFC viene siendo reconocido como uno de los principales especialistas en seguridad industrial del mercado.





# BSS: “REDUCIR LOS RIESGOS DE FATIGA EN OPERACIONES MINERAS, SÍ ES POSIBLE”

Somos una empresa especializada en entregar soluciones para mitigar riesgos asociados a la fatiga y somnolencia en la jornada laboral y mejorar la calidad de vida de los trabajadores. Dentro de estas soluciones se integran los mejores productos y tecnologías disponibles en el mundo, unidos a un equipo profesional multidisciplinario con amplia experiencia en temas asociados a la Fatiga y Somnolencia.

Con más de 10 años de experiencia en el mercado, y presente en operaciones mineras de clase mundial, tales como las Bambas, BHP, AMSA entre otras, hemos logrado ser un socio estratégico para manejar el riesgo de fatiga en condiciones de operación extremas como operaciones en altura, desértica, entre otras, permitiendo a estas mineras y sus colaboradores ser preventivos y trabajar de manera segura.

Los servicios de BSS impactan en la generación de conciencia de autocuidado y en mantener un hábito de higiene del sueño adecuado por parte de los trabajadores. El uso de tecnología de punta, permite determinar, a partir de un sensor que lee y registra ondas

cerebrales, la resistencia al sueño de los conductores y así generar alertas que permiten la autogestión y monitoreo desde la sala de control permitiendo reducir a cero los eventos de microsueño.

¿Para qué medir eventos de microsueño si pueden ser evitados?



[www.openworldlatam.com](http://www.openworldlatam.com)

EXHIBICIÓN INTERNACIONAL DE TECNOLOGÍAS E INNOVACIONES PARA LA MINERÍA

¡NUEVO!

E+ PABELLÓN DE ENERGÍA

EXPONOR  
CHILE 2019

27 AL 30 DE MAYO  
ANTOFAGASTA · CHILE

TOMA GRANDES DECISIONES EN LA  
PLATAFORMA INTERNACIONAL DE NEGOCIOS MINEROS  
MÁS IMPORTANTE DEL AÑO



SOCIOS ESTRATÉGICOS:



PATROCINAN:

CONSEJO MINERO • BOLIVIA • ESPAÑA • ARGENTINA • GOBIERNO DE CHILE • MINISTERIO DE MINERÍA  
MINISTERIO DE ECONOMÍA, FOMENTO Y TURISMO • GOBIERNO REGIONAL DE ANTOFAGASTA • PISCOLE

RESERVAS E INFORMACIONES: +56 55 2454335 - [reservas@exponor.cl](mailto:reservas@exponor.cl) - [www.exponor.cl](http://www.exponor.cl) - Antofagasta Chile

MEJORAMIENTO  
YANACOLA

SECO

REPORTE  
MINER

LA BARRERA  
WWW.BARRERA.CL

PROTECCIÓN  
CHINA

CHILE  
Antofagasta

CHILE  
Antofagasta

CHILE  
Antofagasta

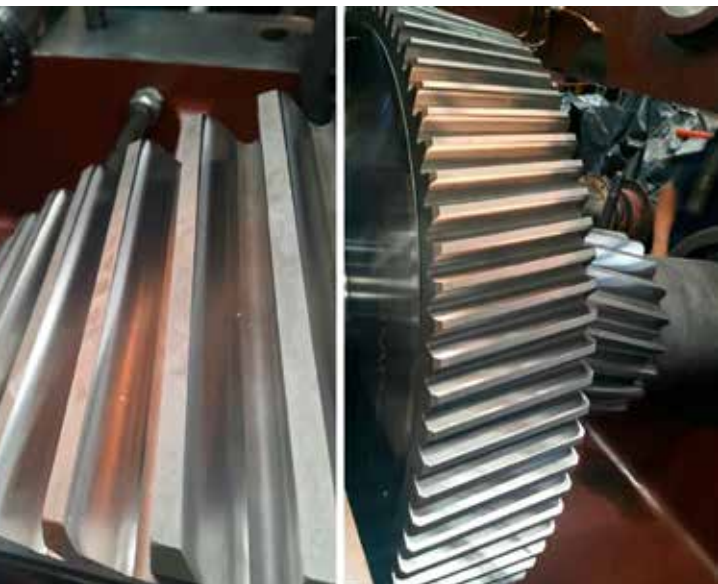

Engranajes de reductores

# LUBCOM: LUBRICANTES CON ADITIVOS DE 3RA. GENERACIÓN Y DEFORMACIÓN PLÁSTICA

Kevin Melgar Aliaga, Jefe de línea Lubricantes especiales Whitmore en Lubcom, especialista en lubricantes especiales de alto performance, comenta sobre la tecnología de los lubricantes con aditivos 3ra generación y deformación plástica.

**A**l respecto, Melgar afirma que esta tecnología de lubricantes está compuesta por aditivos de metales orgánicos que se encuentran en las superficies de fricción y están sometidas a elevadas presiones. Esto ocasiona la liberación de átomos metálicos que eutécticamente bajan el punto de fusión de las crestas más altas, deformándolas plásticamente, llenando los valles de las irregularidades de las superficies y aumentando las superficies de contacto sobre el 80%.

Este proceso da como resultado lo siguiente:

- Baja el coeficiente de fricción
- Ofrece menor consumo de energía
- Provoca menor fatiga de las piezas lubricadas al aumentar el área de carga
- Corrige fallas tipo pitting en dientes de engranajes
- Reduce la temperatura operacional, las vibraciones y el ruido.
- El coeficiente de fricción puede llegar a 0.022 para bases minerales y a 0.020 para bases sintéticas.

Además, con los aditivos de metales orgánicos que se utilizan en la formulación de aceites lubricantes de 3ra. Generación, principalmente para el uso en engranajes, se genera un alisamiento más eficiente que en los lubricantes con aditivos EP convencionales, menor remoción metálica, reducción de la fricción, disminución del deterioro del paquete de aditivos y no generación de residuos.

Melgar afirma que las principales ventajas para los usuarios que optan por utilizar estos lubricantes son la interrupción del desgaste excesivo, la disminución parcial de los desgastes severos, suaviza los daños preexistentes y el pitting causado por la fatiga de material y, lo más importante, aumenta la vida útil de los componentes.

## LUBRICANTES INDUSTRIALES DE ALTO DESEMPEÑO

El especialista explica que los sistemas de engranajes cerrados en equipos de minería de superficie y de procesamiento de minerales están sometidos a condiciones de operación única y exigente. El aceite de engranajes cerrado Whitmore Paragon está formulado específicamente para aplicaciones de minería extrema. También es adecuado para aplicaciones industriales severas.

Sostiene que la tecnología de aditivos de Deformación plástica y 3ra. Generación se encuentra en toda la línea de lubricantes para reductores cerrados y en la línea de lubricantes para engranajes abiertos Whitmore Envirolube XE.

Ofrecemos un mundo de soluciones de confiabilidad en lubricación para las condiciones más extremas, concluye.



Kevin Melgar Aliaga - Jefe de Línea Lubricantes Especiales Whitmore en Lubcom.

[www.lubcom.pe](http://www.lubcom.pe)



# HIDROMEK®

**Maquinaria pesada para construcción y minería**



**Los productos HIDROMEK tienen un amplio portafolio en líneas de:**

Excavadoras, Retro-excavadoras, Mini retro-excavadoras, Motoniveladoras y Cargadores frontales para construcción y minería. Siendo de procedencia Europea, combinan la pasión por la calidad y tecnología, así como la búsqueda del liderazgo en el sector, en beneficio de la productividad operativa de sus clientes finales.

**ALMACENES SANTA CLARA**

[www.santaclara.com.pe](http://www.santaclara.com.pe)



**LIMA**

Av. Nicolas Ayllón No. 1685 – Ate  
Teléfono: (01) 326-4441

**AREQUIPA**

Av. Aviación 2005 – Alt. Paradero Zamacola  
Teléfono: (54) 412-770



**HUANCAYO**

Av. San Agustín N° 2333, San Agustín de Cajas  
Teléfono: (064) 363-629



# Auspiciadores

- 





- 







- 





- 







- 







- 





- 







- 







- 









# DIRECTORIO DE PROVEEDORES MINEROS



- isetek s.a.**  
Soluciones Tecnológicas
- ITMECAN SAC**  
DIVISION SERVICIOS MINEROS
- JAEN STEEL**
- KINGDOM SOLUTIONS**  
PROTECCIÓN DE FASAS TRANSPORTADORAS
- KOLFF**  
energy. quality
- Layher**  
Siempre más. El sistema de andamios.
- legrand**
- LIEBHERR LUBCOM**
- MAGINARIAS**
- MAGOTTEAUX**
- MAELSA**  
www.rufaservicio.com
- Manitowoc**
- LG**  
Life's Good
- MARCO**  
Soluciones Integrales
- MATHIESEN**  
YOUR RELIABLE GLOBAL SUPPLIER
- MCCO**  
MCCO INTERNATIONAL BUSINESS S.A.C.
- MIPERSA**
- metso**
- MYC S.A.**
- Mine Sense**  
for Miners
- MIX distribuciones**  
TODO LO QUE NECESITAS EN SEGURIDAD INDUSTRIAL Y MÁS.
- modasa**
- movilbus**
- Movitécnica**  
Productos Industriales
- Shell**
- NGXCOM**  
CONSTRUCCIÓN MODULAR
- NUMAY**  
NACIMOS PARA SERVIR
- LINCOLN ELECTRIC**
- OHL**
- Óptica**
- Serván**
- OVERPRIME**
- PENTATECH**  
Agencia y Construcción
- PETROPERU**
- Valero**
- pbf**
- QUASAR**  
RENT A CAR
- QUIMTIA**  
Enlaces de Valor
- IKASA**
- RADIADORES FORTALEZA**
- Rintusac**  
PERU - USA
- RAISEBORN**
- RNP**
- SAVAR**  
Corporación Logística
- SCOTT**
- SEGURINDUSTRIA**
- SERMICON S.R.L.**
- SERVOSA**
- SGS**
- SIDERPERU**  
El acero del Perú
- SimmaTrans**
- SITECH**
- Sacosi**
- SOLTRAK**
- SSAB**
- STEO**
- STRACON**
- SWIFT TRADING**  
AMERICAN HEAVY PARTS
- SULLAIR**  
COMPRESORES DE AIRE Y HERRAMIENTAS
- TAIR RENTING**
- TEADIT**
- TECNIFAJAS**  
PRODUCTOS DE TRANSMISIÓN DE POTENCIA Y FLUIDOS
- TOTAL**  
COMMITTED TO BETTER ENERGY
- Transglobal**  
REPRESENTACIONES S.R.L.
- CRUZ DEL SUR**  
Servicio de transporte de personal
- LINEA**
- TREX**
- TUMI**  
RAISE BORING
- esan BUSINESS**  
GRADUATE SCHOOL OF BUSINESS
- ESCUOLA DE POSTGRADO UPC**  
EXECUTIVE EDUCATOR
- Victaulic**
- VISTONY**  
TECNOLOGÍA EN LUBRICACIÓN
- WEHR**  
Minerals
- ZURICH PERU VALVES**  
TECHNOLOGIES, VALVES & CONTROLS



## UN GRAN DISEÑO QUE AUMENTA LA PRODUCCIÓN

Todos los sistemas de la excavadora 350G LC se encuentran diseñados para aumentar la productividad del equipo. Este cuenta con un motor de 9 L que brinda 271 HP y un torque de giro de 120 kNm. Ambos combinados con el más eficiente sistema hidráulico, logran tiempos de ciclo que sobrepasan cualquier expectativa.



**JOHN DEERE**



(01) 748 - 3333

✉ [ventas@ipesa.com.pe](mailto:ventas@ipesa.com.pe)

f / [IpesaOficial/](#)

🌐 [www.ipesa.com.pe](http://www.ipesa.com.pe)

**RED DE SUCURSALES:** LIMA - ANDAHUAYLAS - AREQUIPA - BARRANCA - CAJAMARCA - CHICLAYO - CHOCPE  
CUSCO - HUANCAYO - ICA - LURÍN - PIURA - PUNO - VIRÚ - IQUITOS - PUCALLPA - RIOJA - TARAPOTO

**IPESA**



## COMPONENTES, HERRAMIENTAS, INSTRUMENTOS Y REPUESTOS

### ABRAZADERAS

DOKA PERU S.A.C. - 398  
ELECTROMECHANICA EL DETALLE S.R.L. - 402  
FERRETERIA INDUSTRIAL EL ARTESANO S.R.L. - 410  
LOGYTEC S.A. - 447  
MAS ACERO S.R.L. - 452  
MODEPSA S.A.C. - 460  
SUGEINSA - 494  
SUJETAR DEL PERU - 494  
TECHPRO S.A.C. - 496  
TECNIFAJAS S.A. - 496  
TECNOLOGIA HOYOS SCRL

### ACCESORIOS DE ACERO INOXIDABLE

FASTPACK S.A.C  
FEQUSA  
FUNDICION CALLAO S.A. - 414  
GUILLERMO ROMERO S.A.C  
INDUSTRIA ANDINA DE METALES S.A.C  
KOMERCIA GLOBAL S.R.L. - 442  
MATERIALES Y ACCESORIOS INOXIDABLES  
MODEPSA S.A.C. - 460  
POLIMETALES S.A.C.  
REPRESENTACIONES NINANYA S.A.C  
RITTAL S.A.C

### ACCESORIOS DE CABLES ELÉCTRICOS

AB TECHNOLOGY S.A.C. - 357  
ELECTROCOM INGENIEROS S.A.C. - 402  
GEYER KABEL PERU S.A.C. - 418

### ACCESORIOS DE HDPE

ADOLPHUS S.A. - 360  
DETECCIÓN GEOELÉCTRICA SEALING CHECK  
FLUID ENGINEERING S.A.C. - 412  
GLOBALPLAST S.A.C. - 418  
INGENIERIA FERRETERA INDUSTRIAL S.A. - 431

### ACCESORIOS DE SUBESTACIONES ELÉCTRICAS

AB TECHNOLOGY S.A.C. - 357  
CENTELSA PERU S.A.C. - 384  
ELECTROCOM INGENIEROS S.A.C. - 402

### ACCESORIOS DE TRABAJO INDUSTRIAL Y EN OBRAS

BELTEX - UNIFORMES NORMADOS - 376  
BROLSAC - 378  
INDUSTRIA DE FORTIFICACIÓN MINERA S.A.C. - 429  
REPRESENTACIONES NINANYA S.A.C

### ACCESORIOS HIDRÁULICOS

ABASTECEDORES Y SERVICIOS INDUSTRIALES S.A. - 357  
BOSCH REXROTH S.A.C. - 378  
C & M MACHINERY S.A.C  
DIMAHISAC  
HYTORC PERÚ  
IDROMETAL S.A.C  
LGR DRILLING S.A.C. - 445  
MCM SOLUTIONS S.R.L  
SITHEMSA DEL PERU S.A.C. - 490

### ACCESORIOS PARA CAMIONES

CARPAS Y TOLDOS APOLO S.A.C  
FRANSER S.A.C. - 414  
JAEN STEEL S.A.C. - 436  
M & M MAQUINARIAS S.A. - 448  
OPTIMAL TECH S.A.C  
PIMENTEL  
SWIFT TRADING S.A.C. - 494

### ACCESORIOS PARA FAJAS TRANSPORTADORAS

B.C BEARING PERÚ  
FUNDICION CALLAO S.A. - 414  
KINGDOM SOLUTIONS S.R.L. - 441  
MAS ACERO S.R.L. - 452  
MLT - MINET LACING TECHNOLOGY PERU S.A.C. - 460  
MOVITECNICA S.A. - 462  
SIMMATRANS PERU S.A.C. - 489

### ACCESORIOS PARA INSTALACIONES SEGURAS

DOKA PERU S.A.C. - 398

### ACCESORIOS PARA MOLINERÍA

DAVID BROWN SANTASALO PERU S.A.C - 395  
FEIFAN PERU S.A.C. - 409  
FUNDICION CALLAO S.A. - 414  
FUNDICION CHILCA S.A.

### ACCESORIOS PARA PERFORACIÓN

ABA REPRESENTACIONES S.A.C  
AMERICA SUR INTERNACIONAL S.A.C  
BOYLES BROS DIAMANTINA SA  
CONSORCIO SIP SYSTEM  
CORE TECH S.A. - 391  
DISPLA S.A.C  
EPIROC PERU S.A. - 404  
INDUSTRIA DE FORTIFICACIÓN MINERA S.A.C. - 429  
LGR DRILLING S.A.C. - 445  
MVM SUPPLIES S.A.C. - 462  
N.L.C. EDITORES DEL PERÚ SA  
RAISEBORING UNDERGROUND SOLUTIONS - 476  
REPRESENTACIONES Y SERVICIOS TECNICOS SRL  
SAGITTA ROCK TOOLS S.A.C  
TAN SAN JINSHI S.A.C  
THIESSEN DEL PERÚ SA  
TUMI CONTRATISTAS MINEROS S.A.C. - 501

### ACCESORIOS PARA SOLDADURA

BDG (BOB DALE GLOVES) - 376  
COVEMA - 394  
GRUPO SOLDAMUNDO - 422  
JAEN STEEL S.A.C. - 436  
MERCADO INDUSTRIAL PERUANO S.A. - 456  
OFICINA COMERCIAL LINCOLN ELECTRIC PERÚ - 467  
POLIMETALES S.A.C.  
S & H REPRESENTACIONES S.A.C  
VICSA SAFETY PERÚ

### ACCESORIOS PARA TANQUES DE CAMIONES

DESATEC PERÚ S.R.L.  
FRANSER S.A.C. - 414

### ACCESORIOS PARA TOPOGRAFÍA

GEO SYSTEMS S.A.C. - 417  
ISETEK S.A. - 435

### ACCESORIOS PARA VOLADURA

BDG (BOB DALE GLOVES) - 376  
FAMESA EXPLOSIVOS S.A.C. - 409

### ACCESORIOS Y EQUIPOS ELÉCTRICOS

AB TECHNOLOGY S.A.C. - 357  
ACME & CÍA - 360  
ALICOMSER CONTRATISTAS S.A.C. - 364  
CENTELSA PERU S.A.C. - 384  
CIRCUTOR ANDINA S.A.C. - 386  
ELECTROCOM INGENIEROS S.A.C. - 402  
MECHANICAL WORLD CONO SUR S.A.C  
PROLIGHTING GREEN S.A.C  
SIECAR

### ACCESORIOS Y REPUESTOS PARA SURTIDORES Y DISPENSADORES DE COMBUSTIBLE

DESATEC PERÚ S.R.L.  
LETMAN S.A.C. - 445

### ACELERÓMETROS

ACME & CÍA - 360  
ISETEK S.A. - 435  
SISTEMA AUTOMOTRIZ S.A.C. - 490

### ACOPLAMIENTOS

COMPañIA IMPORTADORA DE TRANSMISIONES Y AFINES S.A.C  
FUNDICION CHILCA S.A.  
SOCIEDAD COMERCIALIZADORA DE EQUIPOS SCHEM LIMITADA, SUCURSAL PERÚ  
TECHPRO S.A.C. - 496  
TECNIFAJAS S.A. - 496  
VICTAULIC - 504

### ACOPLAMIENTOS FLEXIBLES

B.C BEARING PERÚ  
CADINSA  
TECHPRO S.A.C. - 496  
TECNIFAJAS S.A. - 496  
VICTAULIC - 504

### ACOPLAMIENTOS HIDRÁULICOS

DIMAHISAC  
ENRIQUE HUERTA Y CIA S.A.C  
FASTPACK S.A.C  
LETMAN S.A.C. - 445  
MARCO PERUANA S.A. - 452  
STROBBE  
TALLERES HIDRÁULICOS S.A.C.

### ACTUADORES ELÉCTRICOS

ADOLPHUS S.A. - 360  
BDG (BOB DALE GLOVES) - 376  
BRAY CONTROLS PERU S.A.C  
SAMSON CONTROLS S.A. - 482  
ZURICH PERÚ VALVES S.A.C. - 505

### ACTUADORES HIDRÁULICOS

ZURICH PERÚ VALVES S.A.C. - 505

### ACTUADORES NEUMÁTICOS

ADOLPHUS S.A. - 360  
BRAY CONTROLS PERU S.A.C  
FAMAI SEAL JET S.A.C. - 408  
SAMSON CONTROLS S.A. - 482  
TECHPRO S.A.C. - 495  
ZURICH PERÚ VALVES S.A.C. - 505

### ADAPTADORES

CASTEM  
COMERCIAL CISGE S.A.C  
DIMAHISAC  
INDUSTRIA DE FORTIFICACIÓN MINERA S.A.C. - 429  
STROBBE  
TALLERES HIDRÁULICOS S.A.C.

### AISLADORES

AB TECHNOLOGY S.A.C. - 357  
ELECTROCOM INGENIEROS S.A.C. - 402  
ELECTROMECHANICA EL DETALLE S.R.L. - 402  
METECNO PERU S.A. - 458

### ALAMBRES DE ACERO

FABRICA DE MALLAS CONDORITO S.A.C.  
KAISER CORPORATION SA  
OFICINA COMERCIAL LINCOLN ELECTRIC PERÚ - 467  
SIDERPERU - 488

### ALAMBRES DE ACERO INOXIDABLE

COMERCIAL YES S.A.C  
GRUPO SOLDAMUNDO - 422  
MAELSA  
OFICINA COMERCIAL LINCOLN ELECTRIC PERÚ - 467

### ALAMBRES PARA SOLDADURA

MAELSA  
MAURICIO HOCHSCHILD INGENIERIA Y SERVICIOS SUCURSAL PERU - 453  
SAGER SA SUCURSAL PERU - 482

**ALARMA DE RETROCESO**

**ASSAC - 372**  
**SWIFT TRADING S.A.C. - 494**  
 VISYTTEX S.A.C.

**ALARMAS CONTRA INCENDIO**

BEST SECURITY DEL PERÚ S.A.C  
**EATON INDUSTRIES S.A.C. - 400**  
**HIDROMECA INGENIEROS S.A.C. - 425**  
 RECURSOS DATA S.R.L  
**SUGEINSA - 494**

**ALCANTARILLAS**

**SIDERPERU - 488**

**ALCOHOLÍMETROS DIGITALES PORTÁTILES Y BOQUILLAS**

**BROLSAC - 378**  
 DROAL INC. S.A.C  
**MCCO INTERNATIONAL BUSINESS S.A.C. - 454**

**ALQUILER DE EQUIPOS MINEROS**

**EPIROC PERU S.A. - 404**  
 MCM SOLUTIONS S.R.L  
 PANASUR  
 PROMET

**AMOBLIAMIENTO DE CAMPAMENTOS MINEROS**

**AUSPIC S.A.C. - 372**  
**MUEBLES IKASA - COMODOY - 462**  
**WG HOLZ S.A.C. - 505**

**AMOBLIAMIENTO DE OFICINAS ADMINISTRATIVAS**

**MUEBLES IKASA - COMODOY - 462**

**AMPERÍMETROS**

**CIRCUTOR ANDINA S.A.C. - 386**  
 EQUIPOS Y HERRAMIENTAS S.A.

**ANALIZADORES DE AGUAS Y EFLUENTES**

**CENERIS EIRL - 384**

**ANALIZADORES DE GAS**

**AIRTEC S.A. - 362**  
 CONSORCIO ID CERT S.A.C.  
 IGARDI HERRAMIENTAS S.A.  
**SISTEMA AUTOMOTRIZ S.A.C. - 490**

**ANCLAJES**

CASTEM  
**MAS ACERO S.R.L. - 452**  
 MASTER CORPORACIÓN INGENIEROS Y ADITIVOS S.A.C  
**MODEPSA S.A.C. - 460**  
 SISTEMAS DE PERFORACION Y GEOTECNIA S.A.C  
**SUJETAR DEL PERU - 494**

**ANCLAJES DE BARRA HELICOIDAL**

CASTEM

**ANDAMIOS**

ANDAMIOS S.A.C  
 CARPAS Y TOLDOS APOLO S.A.C  
**DOKA PERU S.A.C. - 398**  
**JAEN STEEL S.A.C. - 436**  
**LAYHER PERU S.A.C. - 444**  
 PERI PERUANA S.A.C  
 UNISPAN PERÚ SA

**ÁNGULOS DE ACERO**

**COVEMA - 394**  
 POLIMETALES S.A.C.  
**SIDERPERU - 488**  
**SUJETAR DEL PERU - 494**

**ANTEOJOS PROTECTORES**

**BDG (BOB DALE GLOVES) - 376**  
 FÁBRICA DE CONFECCIONES PARETTO S.A.C  
**INDUSTRIAL VIEROCHKA S.A.C - 430**  
**MERCADO INDUSTRIAL PERUANO S.A. - 456**  
 OPTICA ALEMANA E.I.R.L  
**ÓPTICA SERVÁN - 467**  
**SEGURINDUSTRIA S.A. - 484**

**ARANDELAS**

**ELECTROMECAICA EL DETALLE S.R.L. - 402**  
 FERRI PERN SRL  
**SUJETAR DEL PERU - 494**

**AROS**

AROS DEL PACIFICO S.A.C  
 PIMENTEL  
 PTS S.A.  
**R Y W NAGO S.A.C. - 476**  
 TECHBRAND PERÚ S.A.C.  
 TEPSE ANDINA S.A.C

**ARRANCADORES ELÉCTRICOS**

**R Y W NAGO S.A.C. - 476**

**ARTEFACTOS PARA ILUMINACIÓN**

AIRIS PERÚ S.A.C  
**CORPORACION LA SIRENA S.A.C. - 392**

**ARTÍCULOS DE SEGURIDAD INDUSTRIAL**

ANDES SEGURIDAD S.A.C  
 BELLCOX SAFETY PERÚ S.A.C.  
**BELTEX - UNIFORMES NORMADOS - 376**  
**BROLSAC - 378**  
**CARP & ASOCIADOS SOCIEDAD COMERCIAL DE RESPONSABILIDAD LIMITADA - 382**  
**CERTIFICACIONES Y CALIBRACIONES S.A.C. - 385**  
**CORPORACION LA SIRENA S.A.C. - 392**  
**EFC - 400**  
 EQUIPOS Y HERRAMIENTAS S.A.  
 FÁBRICA DE CONFECCIONES PARETTO S.A.C  
 IMPORTACIONES CARDENAS S.R.LTDA.  
 INDECAUCHO SA  
 INDUSTRIA DE SEGURIDAD EL PROGRESO S.A.C  
**INDUSTRIAL VIEROCHKA S.A.C - 430**  
 INDUSTRIAS ALBO SA  
 ISDIN PERÚ S.A.C.  
 MANUFACTURAS DE SEGURIDAD Y FILTROS SA  
**MERCADO INDUSTRIAL PERUANO S.A. - 456**  
**MIXDISTRIBUCIONES S.A.C. - 460**  
 OPTICA ALEMANA E.I.R.L  
**ÓPTICA SERVÁN - 467**  
 PLAN ENTERPRISE SA  
 PRODUCTOS INDUSTRIALES MAP S.A.C (MAPSA)  
 REPRESENTACIONES NINANYA S.A.C.  
**SEGURINDUSTRIA S.A. - 484**  
**UNIPLAST - 501**  
 VICSA SAFETY PERÚ  
 VISYTTEX S.A.C.  
 WORLD SAFETY

**ARTÍCULOS DE SEGURIDAD PARA MAQUINARIA**

**BROLSAC - 378**  
 TORSIA  
 VICSA SAFETY PERÚ

**ARTÍCULOS ELÉCTRICOS**

**AB TECHNOLOGY S.A.C. - 357**  
**CIRCUTOR ANDINA S.A.C. - 386**  
**CORPORACION LA SIRENA S.A.C. - 392**  
**EFC - 400**  
**TECHPRO S.A.C. - 495**

**BALIZAS SOLARES**

**SPELCOR S.R.L. - 492**

**BANDEJAS PORTA CABLES**

ELECTRONICA DEL PACIFICO PERÚ  
**LEGRAND - 444**  
**MAS ACERO S.R.L. - 452**  
**SUJETAR DEL PERU - 494**

**BAÑOS PORTÁTILES**

ANCRO SRL  
 CARPAS Y TOLDOS APOLO S.A.C  
 DIAMIRE  
**GRUPO FIBERGLASS PERU S.A.C. - 410**

**BARRAS DE ACERO**

ASTRALLOY STEEL PRODUCTS  
**COVEMA - 394**  
**DSI UNDERGROUND PERU S.A.C - 398**  
**EXANCO S.A.C. - 407**  
**FERRETERIA INDUSTRIAL EL ARTESANO S.R.L. - 410**  
 POLIMETALES S.A.C.  
**SIDERPERU - 488**

**BARRAS DE PERFORACIÓN**

ASTRALLOY STEEL PRODUCTS  
**CORE TECH S.A. - 391**  
**DSI UNDERGROUND PERU S.A.C - 398**  
**EPIROC PERU S.A. - 404**  
 KOMATSU MINING CORP.  
**LGR DRILLING S.A.C. - 445**  
**MAS ACERO S.R.L. - 452**  
**RAISEBORING UNDERGROUND SOLUTIONS - 476**  
 RUEN DRILLING INT. INC. SUCURSAL DEL PERÚ  
**TUMI CONTRATISTAS MINEROS S.A.C. - 501**

**BARRAS HELICOIDALES**

CASTEM  
**DSI UNDERGROUND PERU S.A.C - 398**  
**INDUSTRIA DE FORTIFICACIÓN MINERA S.A.C. - 429**  
**LGR DRILLING S.A.C. - 445**

**BATERÍAS**

AUTOPARTES SA  
 BATERIAS ALFA SOCIEDAD ANONIMA  
 BATERIAS VOLTA  
 BELDI INTERNACIONAL S.A.C  
**COMPAÑIA PERUANA DE BATERIAS S.A. - 389**  
 EDGEWELL PERSONAL CARE PERÚ S.A  
 ENERGIA GLOBAL ALTERNATIVA S.A.C  
 FCA NAC DE ACUMULADORES ETNA S A  
 GRUPO NIUSA S.A.C  
**KOLFF - 441**  
 PIMENTEL  
 RC TRADING GROUP S.A.C  
 TEMPEL PERÚ S.A.C.  
 VISYTTEX S.A.C.

**BATERIAS DE HIDROCICLONES**

**ESPINOZA ASOCIADOS S.A. - 406**

**BATERÍAS DE LIBRE MANTENIMIENTO**

**COMPAÑIA PERUANA DE BATERIAS S.A. - 389**  
 GRUPO NIUSA S.A.C

**BATERÍAS DE TRACCIÓN**

**COMPAÑIA PERUANA DE BATERIAS S.A. - 389**

**BATERÍAS LIBRE DE MANTENIMIENTO**

**COMPAÑIA PERUANA DE BATERIAS S.A. - 389**  
**DETROIT DIESEL MTU PERÚ S.A.C. - 395**  
**KOLFF - 441**

**BATERÍAS PARA LOCOMOTORAS**

**COMPAÑIA PERUANA DE BATERIAS S.A. - 389**  
 INCONGENSA  
**INDUSTRIAS IMIM S.A.C. - 430**

**BATERÍAS PARA MONTACARGAS**

**COMPAÑIA PERUANA DE BATERIAS S.A. - 389**



**BIOMBOS Y CORTINAS PARA SOLDADURA****SAGER SA SUCURSAL PERU - 482****BLINDAJES PARA MOLINO**ASTRALLOY STEEL PRODUCTS  
FUNDICION CHILCA S.A.  
**MAGOTTEAUX PERU S.A.C - 450****BOLAS DE ACERO PARA MOLIENDA DE MINERALES**ASTRALLOY STEEL PRODUCTS  
CONSULTORIA MINERIA Y COMERCIO S.A.C  
CORPORACION MOLIENDA ZUR S.A.C.  
**KOMERCIA GLOBAL S.R.L. - 442**  
**MAGOTTEAUX PERU S.A.C - 450**  
**SERVICIOS ENERGETICOS AMBIENTALES S.R.L. - 486**  
**SIDERPERU - 488****BOLSAS FILTROS DE DISCO****DI CANVAK S.A.C. - 396****BOQUILLAS Y TOBERAS****MERCADO INDUSTRIAL PERUANO S.A. - 456****BOTAS DE SEGURIDAD**ARSEGUIN PERU S.A.C  
**BELTEX - UNIFORMES NORMADOS - 376**  
**BROLSAC - 378**  
FBK PERU S.A.C  
GRUPO CENTROPRINT S.A.C.  
**INDUSTRIAL VIEROCHKA S.A.C - 430**  
POLI SHOES S.A.C  
**SEGURINDUSTRIA S.A. - 484**  
**SOLTRAK S.A. - 492**  
VICSA SAFETY PERU**BRIDAS**ADALEXA INDUSTRIAL S.A.C  
F. EBERHARDT S.A.  
FASTPACK S.A.C  
**FLUID ENGINEERING S.A.C. - 412**  
FUNDICION MORENO S.A.C  
J.C. METALES INDUSTRIALES S.A.C**BROCAS**DRILLCO TOOLS PERU S.A.C  
**DSI UNDERGROUND PERU S.A.C - 398**  
**ENGELS MERKEL & CIA. (PERU) S.A.C. - 404**  
FABRICA DE MALLAS CONDORITO S.A.C.  
**FERRETERIA INDUSTRIAL EL ARTESANO S.R.L. - 410**  
FESEPSA S.A  
**KOMERCIA GLOBAL S.R.L. - 442**  
**LGR DRILLING S.A.C. - 445**  
**MODEPSA S.A.C. - 460**  
**MVM SUPPLIES S.A.C. - 462**  
ROBIT S.A.C**BROCAS DIAMANTADAS**BOYLES BROS DIAMANTINA SA  
**CORE TECH S.A. - 391**  
**ENGELS MERKEL & CIA. (PERU) S.A.C. - 404**  
**EPIROC PERU S.A. - 404**  
**LGR DRILLING S.A.C. - 445**  
**MVM SUPPLIES S.A.C. - 462**  
RUEN DRILLING INT. INC. SUCURSAL DEL PERU**CABLES DE ACERO**APORTECNICA S.A.C  
CABLECENTRO S.A.C  
**DSI UNDERGROUND PERU S.A.C - 398**  
**ELECTRO ENCHUFE S.A.C. - 402**  
**ELECTROMECHANICA EL DETALLE S.R.L. - 402**  
FABRICA DE MALLAS CONDORITO S.A.C.  
IMPORTACIONES GELCO S.A.C  
**MEGA SOLUCIONES SOCIEDAD ANONIMA CERRADA - 456****MOVITECNICA S.A. - 462**PRODUCTOS INDUSTRIALES MAP S.A.C (MAPSA)  
REPRESENTACIONES NINANYA S.A.C.**CABLES DE ACERO PARA GRUAS Y PALAS**KOMATSU MINING CORP.  
**MEGA SOLUCIONES SOCIEDAD ANONIMA CERRADA - 456****CABLES DE ALUMINIO****CENTELSA PERU S.A.C. - 384**  
CONDUCTORES Y CABLES DEL PERU S.A.C.  
**ELECTROCOM INGENIEROS S.A.C. - 402**  
ELECTRONICA DEL PACIFICO PERU  
INDECO S.A.  
SOUTHWIRE COMPANY**CABLES DESNUDOS DE COBRE**CONDUCTORES Y CABLES DEL PERU S.A.C.  
**ELECTROCOM INGENIEROS S.A.C. - 402**  
INDECO S.A.  
**SCOTT S.A.C. - 484**  
SOUTHWIRE COMPANY**CABLES ELÉCTRICOS****AB TECHNOLOGY S.A.C. - 357**  
ANIXTER JORVEX S.A.C  
CONDUCTORES ELECTRICOS LIMA SA  
CONDUCTORES Y CABLES DEL PERU SAC  
E' KABEL PERU S.A.C  
ELECTRO CONDUCTORES PERUANOS S.A.C  
**FERRETERIA INDUSTRIAL EL ARTESANO S.R.L. - 410**  
GENERAL CABLE PERU S.A.C  
**GEYER KABEL PERU S.A.C. - 418**  
INDECO S.A.  
INVERSIONES MERCEDES DEL SUR SA - INMERSUR  
MIGUELEZ ANDINA SRL  
**R Y W NAGO S.A.C. - 476**  
SOUTHWIRE COMPANY  
**SUGEINSA - 494****CABLES ELÉCTRICOS DE BT Y MT**CONDUCTORES Y CABLES DEL PERU S.A.C.  
**GEYER KABEL PERU S.A.C. - 418****CABLES LIBRES DE HALÓGENOS**CONDUCTORES Y CABLES DEL PERU S.A.C.  
**GEYER KABEL PERU S.A.C. - 418**  
INDECO S.A.  
SOUTHWIRE COMPANY**CABLES SUMERGIBLES****CENTELSA PERU S.A.C. - 384**  
CONDUCTORES Y CABLES DEL PERU S.A.C.  
**GEYER KABEL PERU S.A.C. - 418**  
IFLUTECH S.A.C  
INDECO S.A.  
SOUTHWIRE COMPANY**CADENAS**AMERICAN DIESEL AND MACHINE S.A.C  
CADENAS E IZAJE PERU S.A.C  
CADINSA  
FABRICA DE MALLAS CONDORITO S.A.C.  
**MODEPSA S.A.C. - 460**  
SUEMA S.A.C**CADENAS DE ACERO**CADINSA  
FABRICA DE MALLAS CONDORITO S.A.C.  
**MAS ACERO S.R.L. - 452**  
**MDG HANDLING SOLUTIONS S.R.L. - 454**  
**MEGA SOLUCIONES SOCIEDAD ANONIMA CERRADA - 456**  
**MODEPSA S.A.C. - 460**  
PRODUCTOS INDUSTRIALES MAP S.A.C (MAPSA)  
REPRESENTACIONES NINANYA S.A.C.**CADENAS DE TRANSMISIÓN**CADINSA  
**M & M MAQUINARIAS S.A. - 448**  
**MEGA SOLUCIONES SOCIEDAD ANONIMA CERRADA - 456**  
**TECHPRO S.A.C. - 496**  
**TECNIFAJAS S.A. - 496****CAJAS DE DISTRIBUCIÓN****CONSORCIO ELECTRICAL GROUP PERU S.A.C. - 389**  
**SUJETAR DEL PERU - 494****CAJAS DE TRANSMISIÓN****FRANSER S.A.C. - 414**  
INCONGENSA**CAJAS PARA TABLEROS ELÉCTRICOS****SUJETAR DEL PERU - 494**  
VICSA SAFETY PERU**CALAMINA**ACEROS Y TECHOS SA  
MAMET SA  
**METECNO PERU S.A. - 458**  
PLASTINDUSTRIA S.A.C  
REPRESENTACIONES CENTER SA  
**SIDERPERU - 488****CALZADO DE SEGURIDAD INDUSTRIAL****BDG (BOB DALE GLOVES) - 376**  
**BELTEX - UNIFORMES NORMADOS - 376**  
**BROLSAC - 378**  
DGS SERVICIOS INDUSTRIALES S.A.C  
**EFC - 400**  
FÁBRICA DE CONFECCIONES PARETTO S.A.C  
**HARTMETALL S.A.C. - 425**  
**INDUSTRIAL VIEROCHKA S.A.C - 430**  
**INDUSTRIAS MANRIQUE S.A.C. - 430**  
KS DEPOR SA  
**MIXDISTRIBUCIONES S.A.C. - 460**  
PRODUCTOS DE SEGURIDAD INDUSTRIAL SRL  
PROTECH DEL PERU S.A.C  
**SEGURINDUSTRIA S.A. - 484**  
VICSA SAFETY PERU  
WORLD SAFETY**CÁMARAS DE RETROCESO****ASSAC - 372**  
**R Y W NAGO S.A.C. - 476**  
**SITECH PERU - 490**  
**SWIFT TRADING S.A.C. - 494****CÁMARAS DE SEGURIDAD**

PROTECCION VIP

**CAMAS, CAMAROTES Y COMPLEMENTOS PARA DORMITORIOS DE PERSONAL****AUSPIC S.A.C. - 372**  
**MUEBLES IKASA - COMODOY - 462****CAMPAMENTOS MODULARES**ATTON SAN ISIDRO S.A.C  
**AUSPIC S.A.C. - 372**  
**CALAMINON - 380**  
CAMPAPAN S.A.C  
CARPAS Y TOLDOS APOLO S.A.C  
CONSORCIO 4X4 S.A.C  
GALVEC PERU S.A.C  
**GRUPO FIBERGLASS PERU S.A.C. - 410**  
**METECNO PERU S.A. - 458**  
PROMET  
**WHC DEL PERU S.A. - 505****CANALETAS****CALAMINON - 380**  
**SUGEINSA - 494**  
**SUJETAR DEL PERU - 494**

**CÁNCAMOS DE ACERO**

FABRICA DE MALLAS CONDORITO S.A.C.  
**MAS ACERO S.R.L. - 452**  
 REPRESENTACIONES NINANYA S.A.C.

**CANDADOS DE ALTA SEGURIDAD**

**MCCO INTERNATIONAL BUSINESS S.A.C. - 454**

**CANDADOS DE BLOQUEO DE FUENTES DE ENERGIA**

**MCCO INTERNATIONAL BUSINESS S.A.C. - 454**

**CARPAS IMPERMEABLES**

**AUSPIC S.A.C. - 372**  
 BRACATO EIRL  
 CARPAS Y TOLDOS APOLO S.A.C  
 DETECCIÓN GEOELÉCTRICA SEALING CHECK

**CASCOS DE SEGURIDAD**

ABC SUPPLY S.A.C.  
 ARSEGUIN PERÚ S.A.C  
**BELTEX - UNIFORMES NORMADOS - 376**  
**BROLSAC - 378**  
 FÁBRICA DE CONFECCIONES PARETTO S.A.C  
 GRUPO CENTROPRINT S.A.C.  
**INDUSTRIAL VIEROCHKA S.A.C. - 430**  
**MIXDISTRIBUCIONES S.A.C. - 460**  
**SEGURINDUSTRIA S.A. - 484**  
**SOLTRAK S.A. - 492**  
 VICSA SAFETY PERÚ  
 WELLCO PERUANA SA

**CEMENTO CONDUCTIVO**

**SCOTT S.A.C. - 484**

**CHUMACERAS**

B.C BEARING PERÚ  
 COMPAÑIA IMPORTADORA DE REPUESTOS S.A.C  
 IMPORTADORA DE RODAMIENTOS S.A.C  
**MAS ACERO S.R.L. - 452**  
**TECHPRO S.A.C. - 496**  
**TECNIFAJAS S.A. - 496**

**CILINDROS**

**UNIPLAST - 501**  
 VISYTTX S.A.C.

**CILINDROS HIDRÁULICOS**

**BOSCH REXROTH S.A.C. - 378**  
 CONTINENTAL HIDRAULYC SRL  
**FAMAI SEAL JET S.A.C. - 408**  
 HYDRAULIC SYSTEMS S.A.C  
 INVEMET SRL  
 MAESTRANZA DIESEL S.A.C  
**MARCO PERUANA S.A. - 452**  
 MASTERLUB S.A.C.  
 MCSIL S.A.C

**CILINDROS NEUMÁTICOS**

**ACME & CÍA - 360**  
 BRAMMERTZ INGENIEROS SA  
**FESTO S.R.L. - 410**  
**ITALMECAN S.A.C. - 435**  
**TECHPRO S.A.C. - 495**

**CINTAS MARCADORAS**

**CARP & ASOCIADOS SOCIEDAD COMERCIAL DE RESPONSABILIDAD LIMITADA - 382**  
 VISYTTX S.A.C.

**CIRCULINAS**

**M & M MAQUINARIAS S.A. - 448**

**COBERTURAS TRASLÚCIDAS**

ATRIUM ARQUITECTURA Y CONSTRUCCIÓN S.A.C  
**CALAMINON - 380**  
 CARPAS Y TOLDOS APOLO S.A.C  
**METECNO PERU S.A. - 458**

**COBERTURAS Y CERRAMIENTOS METÁLICOS**

AMBITO SRL  
**AUSPIC S.A.C. - 372**  
**CALAMINON - 380**  
**METECNO PERU S.A. - 458**  
 POLIMETALES S.A.C.  
 REPRESENTACIONES CENTER SA  
**SIDERPERU - 488**

**COMPONENTES ELÉCTRICOS**

**CENTELSA PERU S.A.C. - 384**  
 COMERCIO Y SERVICIOS EN ELECTRICIDAD SA  
**CONSORCIO ELECTRICAL GROUP PERU S.A.C. - 389**  
**EATON INDUSTRIES S.A.C. - 400**  
**ELECTROCOM INGENIEROS S.A.C. - 402**  
 ELECTRONICA INDUSTRIAL DEL SUR S.A.C

**COMPONENTES PARA TRÁILER**

**SWIFT TRADING S.A.C. - 494**

**CONDENSADORES**

**CIRCUTOR ANDINA S.A.C. - 386**

**CONDUCTORES ELÉCTRICOS**

**AB TECHNOLOGY S.A.C. - 357**  
 CABLES ELECTRICOS BRANDE S.A.C.  
**CENTELSA PERU S.A.C. - 384**  
 CONDUCTORES Y CABLES DEL PERÚ S.A.C.  
 CONSORCIO MTV S.A.C  
 ECOL ELECTRIC PERU S.A.C  
**EFC - 400**  
**ELECTRO ENCHUFE S.A.C. - 402**  
**GEYER KABEL PERU S.A.C. - 418**  
 IMPORTACIONES GELCO S.A.C  
 INDECO S.A.

**CONECTORES HIDRÁULICOS**

DIMAHISAC  
**LETMAN S.A.C. - 445**  
 STROBBE  
 TALLERES HIDRÁULICOS S.A.C.

**CONECTORES INDUSTRIALES**

**FESTO S.R.L. - 410**  
 STROBBE

**CONECTORES Y EMPALMES**

**AB TECHNOLOGY S.A.C. - 357**  
**ELECTROCOM INGENIEROS S.A.C. - 402**  
**MLT - MINET LACING TECHNOLOGY PERU S.A.C. - 460**

**CONEXIONES DE ACERO**

F. EBERHARDT S.A.  
**FERRETERIA INDUSTRIAL EL ARTESANO S.R.L. - 410**

**CONEXIONES DE COBRE**

F. EBERHARDT S.A.  
**SCOTT S.A.C. - 484**

**CONEXIONES DE CPVC**

**VICTAULIC - 504**

**CONEXIONES DE MOTORES ELÉCTRICOS**

**LEGRAND - 444**

**CONEXIONES DE PVC**

**CORPORACION LA SIRENA S.A.C. - 392**  
 DISTRIBUCION E IMPORTACIONES H & C SRL  
 INDUSTRIAS LOGAREX S.A.C

**CONEXIONES HIDRÁULICAS**

DIMAHISAC  
 ROBERTO A TORRES S A - ROATSA  
 STROBBE  
 TALLERES HIDRÁULICOS S.A.C.  
**VICTAULIC - 504**  
 WONG Y COMPLEMENTOS INDUSTRIALES ASOC SA

**CONEXIONES PARA MANGUERA**

**ABASTECEDORES Y SERVICIOS INDUSTRIALES S.A. - 357**  
 DIMAHISAC  
 STROBBE  
 TALLERES HIDRÁULICOS S.A.C.  
**VICTAULIC - 504**

**CONTADORES DE RAYOS**

**SCOTT S.A.C. - 484**  
 SIECAR

**CONTENEDORES**

ABERTIS S.A.C  
**AUSPIC S.A.C. - 372**  
**CARP & ASOCIADOS SOCIEDAD COMERCIAL DE RESPONSABILIDAD LIMITADA - 382**  
 CIF PERÚ S.A.C  
 CONTAINER SUDAMERICA PERÚ S.A.C  
 CROQUIS ARQUITECTOS SERVICIOS GENERALES S.A.C  
**GRUPO FIBERGLASS PERU S.A.C. - 410**  
 LA CASA DEL CONTENEDOR S.A.C  
 PROMET  
 SEA LAND LOGISTIC DEL PERÚ S.A.C  
**UNIPLAST - 501**

**CONTENEDORES INDUSTRIALES PLÁSTICOS**

**UNIPLAST - 501**

**CONTROL DE TEMPERATURA**

**ASSAC - 372**  
 MG INDUSOL S.A.C

**CONTROLADORES PROGRAMABLES**

**ACME & CÍA - 360**  
**ASSAC - 372**  
**CONSORCIO ELECTRICAL GROUP PERU S.A.C. - 389**  
**DESCOM INDUSTRIAL PROCESS SOCIEDAD ANONIMA CERRADA - 395**  
**IFM ELECTRONIC - 428**  
 MG INDUSOL S.A.C  
**MINE SENSE SOLUTIONS S.A.C. - 458**  
**NPI PERU S.A.C. - 464**  
 SEL PERÚ  
**TECHPRO S.A.C. - 495**

**CONTROLES ELECTRÓNICOS INDUSTRIALES**

**ASSAC - 372**  
 DETECCIÓN GEOELÉCTRICA SEALING CHECK  
**NPI PERU S.A.C. - 464**

**CUBIERTAS AISLANTES**

**AB TECHNOLOGY S.A.C. - 357**  
 DETECCIÓN GEOELÉCTRICA SEALING CHECK  
**METECNO PERU S.A. - 458**  
 POLIMETALES S.A.C.

**DETECTORES DE GASES**

**BROLSAC - 378**  
**CENERIS EIRL - 384**  
**CERTIFICACIONES Y CALIBRACIONES S.A.C. - 385**  
**NPI PERU S.A.C. - 464**  
**SEGURINDUSTRIA S.A. - 484**  
**SISTEMA AUTOMOTRIZ S.A.C. - 490**

**DETECTORES DE METALES**

**KINGDOM SOLUTIONS S.R.L. - 441**  
**MDG HANDLING SOLUTIONS S.R.L. - 454**  
 TRIALLOY INTERNATIONAL SA

**DISCOS ABRASIVOS**

**ENGELS MERKEL & CIA. (PERU) S.A.C. - 404**  
 EQUIPOS Y HERRAMIENTAS S.A.  
 FABRICA DE MALLAS CONDORITO S.A.C.  
**FERRETERIA INDUSTRIAL EL ARTESANO S.R.L. - 410**



**DISCOS DE CORTE**

CHRISTENSEN COMERCIAL SA  
**CORE TECH S.A. - 391**  
**ENGELS MERKEL & CIA. (PERU) S.A.C. - 404**  
 EQUIPOS Y HERRAMIENTAS S.A.  
 FABRICA DE MALLAS CONDORITO S.A.C.  
**FERRETERIA INDUSTRIAL EL ARTESANO S.R.L. - 410**  
 REFUGIOS Y ARTICULOS DE EXPLORACION EIRL  
 VISYTTX S.A.C.

**DISPOSITIVOS DE BLOQUEO DE FUENTES DE ENERGIA**

**MCCO INTERNATIONAL BUSINESS S.A.C. - 454**

**DOMÓTICA-GREEN BUILDING MANAGEMENT**

**LEGRAND - 444**

**DUCTOS**

BRACATO EIRL  
**EMERSON PROCESS MANAGEMENT DEL PERU S.A.**  
 MORKEN PERU S.A.C.  
**PERU PIPING SPOOLS S.A.C. - 470**

**DUCTOS BARRA**

**EATON INDUSTRIES S.A.C. - 400**  
**LEGRAND - 444**

**ECOSONDAS PARA BATIMETRÍA**

**ISETEK S.A. - 435**

**EJES DE TRANSMISIÓN**

**ABRATECH INGENIEROS S.A.C. - 358**  
 CADINSA

**ELECTRICIDAD INDUSTRIAL**

ALEJAIR INDUSTRIAS Y REPRESENTACIONES S.A.C  
 C Y F ELECTROMECHANICA S.A.C  
**CENTELSA PERU S.A.C. - 384**  
**GASES DEL PACIFICO S.A.C. - QUAVII - 416**  
 GENERADORES GAMMA S.A.C  
**KOLFF - 441**  
 PROLIGHTING GREEN S.A.C  
 TECHNICOLD  
 TECSUP

**ELECTRODOS PARA SOLDADURA**

**GRUPO SOLDAMUNDO - 422**

**ELEMENTOS DE IZAJE**

**DOKA PERU S.A.C. - 398**  
**INGENIERIA FERRETERA INDUSTRIAL S.A. - 431**  
**MEGA SOLUCIONES SOCIEDAD ANONIMA CERRADA - 456**  
 PRODUCTOS INDUSTRIALES MAP S.A.C (MAPSA)

**EMBRAGUES Y BACKSTOPS**

B.C BEARING PERU  
**MARCO PERUANA S.A. - 452**

**EMPAQUETADURAS**

**ABASTECEDORES Y SERVICIOS INDUSTRIALES S.A. - 357**  
**CARP & ASOCIADOS SOCIEDAD COMERCIAL DE RESPONSABILIDAD LIMITADA - 382**  
 CAUCHOS Y POLIURETANOS S.A.C  
 ELASTOMEROS Y DERIVADOS S.A.  
**TEADIT IND. E COM. LTDA - 495**

**ENCHUFES Y TOMACORRIENTES**

**GEYER KABEL PERU S.A.C. - 418**  
**LEGRAND - 444**

**ENCOFRADOS METÁLICOS**

**DOKA PERU S.A.C. - 398**  
**KRINGS PERU S.A. - 442**  
**RAISEBORING UNDERGROUND SOLUTIONS - 476**

**ENERGÍA RENOVABLE**

**CENTELSA PERU S.A.C. - 384**  
 PROLIGHTING GREEN S.A.C

**ENFRIADORES DE ACEITE**

**RADIADORES INDUSTRIALES TUBILLAS S.A.C. - 476**

**ENGRANAJES**

AB ENGRANAJES S.A.C  
 ARCA INDUSTRIAL SA  
 ATLANTIC BEARING SERVICES - SUCURSAL PERU  
 CADINSA  
**FUNDICION CALLAO S.A. - 414**

**EQUIPOS E IMPLEMENTOS DE SEGURIDAD**

3M PERU SA  
 ABC SUPPLY S.A.C.  
 AOM SUMINISTROS INDUSTRIALES S.A.C  
 AUTOSAFE S.A.C  
**BELTEX - UNIFORMES NORMADOS - 376**  
**BROLSAC - 378**  
**CATTEC, ESCUELA CERTIFICADORA DE OPERADORES DE MAQUINARIA PESADA - 384**  
**CERTIFICACIONES Y CALIBRACIONES S.A.C. - 385**  
 DELTA PLUS PERU S.A.C  
 DIECOM SRL  
**DOKA PERU S.A.C. - 398**  
 EKAMS SERVICIOS GENERALES S.A.C  
 EXIGE INDUSTRIAL S.A.C  
 FÁBRICA DE CONFECCIONES PARETTO S.A.C  
**INDUSTRIAL VIEROCHKA S.A.C. - 430**  
 INVERSIONES GARKET S.A.C.  
 LIOI PERU S.A.C  
**LOGYTEC S.A. - 447**  
**MERCADO INDUSTRIAL PERUANO S.A. - 456**  
**MIXDISTRIBUCIONES S.A.C. - 460**  
**OFICINA COMERCIAL LINCOLN ELECTRIC PERU - 467**  
 OPTICA ALEMANA E.I.R.L  
 PARTES Y REFLECTIVOS S.A.C  
**SEGURINDUSTRIA S.A. - 484**  
 SERVICIOS LOGISTICOS DIESEL S.A.C  
**SITECH PERU - 490**  
**SOLTRAK S.A. - 492**  
 TORSIA  
**UNIPLAST - 501**

**EQUIPOS PARA FIBRA ÓPTICA**

**GRUPO ELECTRODATA S.A.C. - 422**  
 MIDEX PERU S.A.C.  
**SITECH PERU - 490**

**EQUIPOS TOPOGRÁFICOS**

COMPAÑIA TECNICA MIRANDA S.A.C  
 DRAF PERU SRL  
**GEO SYSTEMS S.A.C. - 417**  
 GEOMATIC INSTRUMENTS CORPORATION S.A.C  
**ISETEK S.A. - 435**  
**SITECH PERU - 490**  
 SURVEY RENTAL Y SALES S.A.C  
 SYSMAP PERU S.A.C.  
 TOPOEQUIPOS TYT SRL

**ESCALERAS**

**DOKA PERU S.A.C. - 398**  
**LAYHER PERU S.A.C. - 444**  
**MAS ACERO S.R.L. - 452**  
 REPRESENTACIONES NINANYA S.A.C.

**ESCÁNERES LÁSER**

**ANDES TECHNOLOGY S.A.C. - 368**  
**ISETEK S.A. - 435**

**ESCARIADOR**

**MVM SUPPLIES S.A.C. - 462**

**ESLINGAS**

**MEGA SOLUCIONES SOCIEDAD ANONIMA CERRADA - 456**  
**MOVITECNICA S.A. - 462**  
 REPRESENTACIONES NINANYA S.A.C.

**ESTABILIZADORES DE VOLTAJE**

**ELECTRO VOLT INGENIEROS S.A. - 402**  
 GRUPO NIUSA S.A.C  
**KOLFF - 441**

**ESTACIONES TOTALES**

**GEO SYSTEMS S.A.C. - 417**  
**ISETEK S.A. - 435**  
**SITECH PERU - 490**

**ESTRUCTURAS METÁLICAS**

ACABADOS Y RECUBRIMIENTOS METALICOS S.A.C  
 AGUILAS METALICAS S.A.C  
 ALCIS SA  
 ANDAMIOS TGM S.A.C  
**AUSPIC S.A.C. - 372**  
 BITRANK INTERNATIONAL S.A.C  
 BK ASOCIADOS S.A.C  
 BRING S.A.C  
 CADINSA  
**CALAMINON - 380**  
 CARPAS Y TOLDOS APOLO S.A.C  
 CIA. INDUSTRIAL EL CID S.A.C  
 COMPARS.A.C ESTRUCTURAS S.A.C  
 CONSTRUCCIONES METALICAS UNION SA  
 CONSTRUCCIONES METALICAS Y MONTAJE ABG S.R.L.

**COVEMA - 394**

DESARROLLOS TECNOLOGICOS S.A.C  
**ELECTROCOM INGENIEROS S.A.C. - 402**  
**ESMETAL - IMECON - 406**  
 ESTANTERIAS METALICAS JRM S.A.C  
 F Y R INGENIERIA ESTRUCTURAL EIRL  
 FGA INGENIEROS SA  
 FMP INGENIEROS EIRL  
 GALLEGOS CASABONNE ARANGO QUESADA  
 INGENIEROS CIVILES  
 GRACO CONTRATISTAS GENERALES SA  
 HYRCO S.A.C  
 IMACOL EIRL  
 INDUSTRIA ANDINA DE METALES S.A.C  
 INDUSTRIAS METALICAS PERCA S.A.C IMPERCA S.A.C  
 INNOVA PRIME S.A.C  
**INSTASQUELEC PERU S.A.C. - 432**  
 INTEGRAL SOLUTIONS IN ENGINEERING S.A.C  
 INVERSIONES OCHOA HNOS S.A.C  
 IPSYCOM INGENIEROS SRL  
**IZAJES Y SERVICIOS CORPORATIVOS S.R.L. - 436**  
**KRINGS PERU S.A. - 442**  
 LAGOS INDUSTRIAL S.A.C  
 MALETEK PERU S.A.C  
**MALLAS ELECTROSOLDADAS S.A.C. - 450**  
**MAS ACERO S.R.L. - 452**  
 MECALUX PERU S.A.C.  
 METAL-ALL FABRICACIONES MECANICAS S.A.C  
 NEW TRADE PERU S.A.C  
 REMACONT-PERU S.A.C.  
 SC INGENIERIA Y CONSTRUCCION S.A.C  
 SIECAR  
 SMF SAGITARIO S.A.C  
 SOCIEDAD INDUSTRIAL DEL METAL SA  
**SPELCO S.R.L. - 492**  
 SUMINISTRO FABRICACION Y CONSTRUCCION S.A.C  
 SUMINISTROS FERMAR S.A.C  
 TECNICAS METALICAS INGENIEROS S.A.C  
 TECNITRADE INGENIEROS S.A.C.  
 TECNOESTRUCTURAS S.A.C  
 TRANSFORMACIONES METAL MECANICAS SA

**EXPLOSIVOS**

CHEMTRADE S.A.C  
**EXSA S.A. - 409**  
**FAMESA EXPLOSIVOS S.A.C. - 409**

**EXPLOSIVOS PARA MINERÍA, CONSTRUCCION CIVIL Y PROSPECCION SISMICA**

**FAMESA EXPLOSIVOS S.A.C. - 409**  
**IESA S.A. - 428**

**EXTINTORES**

**BROLSAC - 378**  
**EXANCO S.A.C. - 407**

**FABRICACIÓN DE ESTRUCTURAS METÁLICAS INDUSTRIALES**

**ALICOMSER CONTRATISTAS S.A.C. - 364**  
**ITALMECAN S.A.C. - 435**  
 MCM SOLUTIONS S.R.L.

**FAJAS EN V**

**FRANSER S.A.C. - 414**  
**MINAS Y CONCENTRADORAS S.A. - 458**  
**MLT - MINET LACING TECHNOLOGY PERU S.A.C. - 460**  
**TECHPRO S.A.C. - 496**  
**TECNIFAJAS S.A. - 496**

**FAJAS TRANSPORTADORAS**

BRIDGESTONE OFF THE ROAD TIRE PERÚ S.A.C  
 CAUCHOS Y POLIURETANOS S.A.C  
 CENTRO DE JEBES CRUZ EIRL  
 CODIZA S.A  
 CONSULTORIA MINERIA Y COMERCIO S.A.C  
**CONVEYOR BELT SERVICE S.A.C. - 391**  
 DOPPELMAYR TRANSPORT TECHNOLOGY GMBH  
 FM INDUSTRIAL SA  
 INVERSIONES TECNO COMERCIAL SA  
 J Y M ELECTROMECHANICOS S.A.C  
**KINGDOM SOLUTIONS S.R.L. - 441**  
**METSO PERU S.A. - 458**  
**MLT - MINET LACING TECHNOLOGY PERU S.A.C. - 460**  
**MÓVITECNICA S.A. - 462**  
 ROBERTO A TORRES S A -ROATSA  
 SEDECO COMERCIAL S.A.C  
**SIMMATRANS PERU S.A.C. - 489**  
**TECHPRO S.A.C. - 496**  
**TECNIFAJAS S.A. - 496**  
 TECNIMPORT SA  
 TECNITRADE INGENIEROS S.A.C.  
**TRANSGLOBAL REPRESENTACIONES S.A.C. - 498**

**FAROS LED**

AIRIS PERÚ S.A.C  
 COMPAÑIA PAR SRL  
**H-E PARTS INTERNATIONAL PERU S.A.C. - 425**  
 SERVICIOS LOGISTICOS DIESEL S.A.C  
**SWIFT TRADING S.A.C. - 494**

**FERRETERÍA PARA USO INDUSTRIAL**

COFLEX PERÚ S.A.C  
 COMERCIAL FERRETERA LOS SAUCES S R LTDA  
 COMERCIAL INDUSTRIAL LA TORRE S.A.C  
**COVEMA - 394**  
**EFC - 400**  
**ELECTRO ENCHUFE S.A.C. - 402**  
**ENGELS MERKEL & CIA. (PERU) S.A.C. - 404**  
 ESAN EXPRESS  
**FERRETERIA INDUSTRIAL EL ARTESANO S.R.L. - 410**  
 FERRETERIA INDUSTRIAL PEREZ S.A.C.  
 FIORELLA REPRESENTACIONES S.A.C  
 GULDA Y CIA S.A.C  
 IMPORTADORA EXPORTADORA FERRETERIA S.A.C  
 IMPORTADORA TECNICA INDUSTRIAL Y COMERCIAL  
 JEPESA REPRESENTACIONES SRL  
**MIXDISTRIBUCIONES S.A.C. - 460**  
 MULTILINEA EN MANIOBRAS S.A.C  
**MVM SUPPLIES S.A.C. - 462**  
**OFICINA COMERCIAL LINCOLN ELECTRIC PERU - 467**  
 PROINSA REPRESENTACIONES S.A.C  
 PROVEEDOR INDUSTRIAL FERRETERO S.A.C  
 PROVEEDORES INDUSTRIALES SALAZAR S.A.C  
**R Y W NAGO S.A.C. - 476**  
 SPEED LOGISTICA Y SERVICIOS S.A.C  
**SUJETAR DEL PERU - 494**  
 UYUSTOOLS PERÚ LTDA SRL  
**WG HOLZ S.A.C. - 505**

**FIBRA ÓPTICA**

**ELECTROCOM INGENIEROS S.A.C. - 402**  
 MG INDUSOL S.A.C

**FIBRAS DE ACERO**

**DSI UNDERGROUND PERU S.A.C - 398**  
**INDUSTRIA DE FORTIFICACIÓN MINERA S.A.C. - 429**

**FIBRAS PARA CONCRETO**

**NORMET PERU - 464**

**FILTROS ABSORVENTES**

**BELTEX - UNIFORMES NORMADOS - 376**  
 DISTRIBUIDORA CUMMINS PERÚ S.A.C

**FILTROS COLECTORES DE POLVO**

**BELTEX - UNIFORMES NORMADOS - 376**  
**DI CANVAK S.A.C. - 396**  
 DISTRIBUIDORA CUMMINS PERÚ S.A.C  
**FILTROS SANTA ROSA S.A.C. - 412**  
**HOLT COMPANY S.A.C - 426**  
**LETMAN S.A.C. - 445**

**FILTROS INDUSTRIALES**

**ABASTECEDORES Y SERVICIOS INDUSTRIALES S.A. - 357**  
**BELTEX - UNIFORMES NORMADOS - 376**  
**DI CANVAK S.A.C. - 396**  
 DISTRIBUIDORA CUMMINS PERÚ S.A.C  
**ENRIQUE FREYRE S.A.C. - 404**  
**FILTROS SAN JORGE S.A.C. - 412**  
**FILTROS SANTA ROSA S.A.C. - 412**  
 LADISA  
**LETMAN S.A.C. - 445**  
**LUBCOM S.A.C. - 448**  
 MASTERLUB S.A.C.

**FILTROS PARA ACEITE**

AUTOMOTORES GILDEMEISTER-PERÚ SA  
 AUTOPARTES SA  
**BOSCH REXROTH S.A.C. - 378**  
 C & M MACHINERY S.A.C  
 DISTRIBUIDORA CUMMINS PERU S.A.C  
**FILTROS SAN JORGE S.A.C. - 412**  
**FILTROS SANTA ROSA S.A.C. - 412**  
**FRANSER S.A.C. - 414**  
**HOLT COMPANY S.A.C - 426**  
**KAESER COMPRESORES DE PERÚ S.R.L. - 441**  
**M & M MAQUINARIAS S.A. - 448**

**FILTROS PARA AGUA**

**DI CANVAK S.A.C. - 396**  
 DISTRIBUIDORA CUMMINS PERÚ S.A.C  
**FILTROS SAN JORGE S.A.C. - 412**  
**FILTROS SANTA ROSA S.A.C. - 412**  
**HOLT COMPANY S.A.C - 426**

**FILTROS PARA AIRE**

**AIRTEC S.A. - 362**  
 ALTAMURA SOCIEDAD ANONIMA CERRADA  
**ATLAS COPCO PERU S.A.C. - 372**  
 AUTOMOTORES GILDEMEISTER-PERÚ SA  
 AUTOPARTES SA  
 DISTRIBUIDORA CUMMINS PERÚ S.A.C  
**FILTROS SAN JORGE S.A.C. - 412**  
**FILTROS SANTA ROSA S.A.C. - 412**  
**FRANSER S.A.C. - 414**  
**HOLT COMPANY S.A.C - 426**  
**KAESER COMPRESORES DE PERÚ S.R.L. - 441**  
**LETMAN S.A.C. - 445**  
**M & M MAQUINARIAS S.A. - 448**  
 MASTERLUB S.A.C.  
**SULLAIR DEL PACIFICO S.A.C. - 494**  
 TRACK DIESEL PERÚ S.R.L

**FILTROS PARA AIRE COMPRIMIDO**

**ATLAS COPCO PERU S.A.C. - 372**  
 DISTRIBUIDORA CUMMINS PERÚ S.A.C  
 EQUIPOS Y HERRAMIENTAS S.A.  
**FESTO S.R.L. - 410**  
**FILTROS SAN JORGE S.A.C. - 412**  
**FILTROS SANTA ROSA S.A.C. - 412**  
**HOLT COMPANY S.A.C - 426**  
**KAESER COMPRESORES DE PERÚ S.R.L. - 441**  
**LETMAN S.A.C. - 445**  
**SULLAIR DEL PACIFICO S.A.C. - 494**

**FILTROS PARA COMBUSTIBLES**

AUTOMOTORES GILDEMEISTER-PERÚ SA  
 AUTOPARTES SA  
 C & M MACHINERY S.A.C  
**CORPORACION PRIMAX - 393**  
 DISTRIBUIDORA CUMMINS PERÚ S.A.C  
**ENRIQUE FREYRE S.A.C. - 404**  
**FILTROS SAN JORGE S.A.C. - 412**  
**FILTROS SANTA ROSA S.A.C. - 412**  
**HOLT COMPANY S.A.C - 426**  
**M & M MAQUINARIAS S.A. - 448**

**FILTROS PARA PETRÓLEO**

DISTRIBUIDORA CUMMINS PERÚ S.A.C  
**ENRIQUE FREYRE S.A.C. - 404**  
**FILTROS SAN JORGE S.A.C. - 412**  
**FILTROS SANTA ROSA S.A.C. - 412**  
**FRANSER S.A.C. - 414**  
**HOLT COMPANY S.A.C - 426**

**FILTROS PRENSA**

ABS IMPORTACIONES Y REPRESENTACIONES S.A.C  
 CDE GLOBAL LTDA  
 CIDELCO  
**DI CANVAK S.A.C. - 396**  
 DISTRIBUIDORA CUMMINS PERÚ S.A.C  
**DLF FABRICACIONES MECANICAS E.I.R.L. - 398**  
**HOLT COMPANY S.A.C - 426**

**FLUJÓMETROS**

**EMERSON PROCESS MANAGEMENT DEL PERU S.A. - 403**  
**FLUID ENGINEERING S.A.C. - 412**  
**LETMAN S.A.C. - 445**  
**MERCADO INDUSTRIAL PERUANO S.A. - 456**  
 MG INDUSOL S.A.C  
**SULLAIR DEL PACIFICO S.A.C. - 494**

**FORROS PARA MOLINO**

**TRANSGLOBAL REPRESENTACIONES S.A.C. - 498**

**FRENOS**

**M & M MAQUINARIAS S.A. - 448**  
**SWIFT TRADING S.A.C. - 494**

**FRENOS DE AIRE**

R. BUDGE S.A.C  
**SWIFT TRADING S.A.C. - 494**

**FUENTES DE PODER**

**CONSORCIO ELECTRICAL GROUP PERU S.A.C. - 389**  
 GRUPO NIUSA S.A.C  
**GRUPO SOLDAMUNDO - 422**

**GATAS HIDRÁULICAS**

DESATEC PERÚ S.R.L.  
 EQUIPOS Y HERRAMIENTAS S.A.  
**FAMAI SEAL JET S.A.C. - 408**  
 FESEPSA S.A  
 IGARDI HERRAMIENTAS S.A.  
 MASTERLUB S.A.C.  
**SWIFT TRADING S.A.C. - 494**

**GEOMALLAS**

ANDEX DEL NORTE S A  
**DIAMOND GRID LATIN AMERICA S.A.C. - 396**  
**LGR DRILLING S.A.C. - 445**  
 MACCAFERRI DE PERÚ S.A.C

**GEOMEMBRANAS**

ANDEX DEL NORTE S A  
 ASCLA SOLUCIONES Y SERVICIOS  
 CARPAS Y TOLDOS APOLO S.A.C  
 DETECCIÓN GEOELÉCTRICA SEALING CHECK  
**DIAMOND GRID LATIN AMERICA S.A.C. - 396**  
**LGR DRILLING S.A.C. - 445**  
 PQA DEL PERÚ S.A.C



**GEORADARES**

**INGENIERIA Y SISTEMAS OPEN WORLD S.A.C. - 431**  
**ISETEK S.A. - 435**

**GEOSINTÉTICOS**

ASCLA SOLUCIONES Y SERVICIOS  
 ATARGEOS EIRL  
 DETECCIÓN GEOELÉCTRICA SEALING CHECK  
**DIAMOND GRID LATIN AMERICA S.A.C. - 396**  
**FLUID ENGINEERING S.A.C. - 412**  
 MACCAFERRI DE PERÚ S.A.C  
 POLYTEX SA  
 TECNOLOGIA DE MATERIALES SA

**GEOTEXTILES**

ASCLA SOLUCIONES Y SERVICIOS  
 BRACATO EIRL  
 DETECCIÓN GEOELÉCTRICA SEALING CHECK  
**DIAMOND GRID LATIN AMERICA S.A.C. - 396**  
 KOHLER INVERSIONES S.A.C  
**LGR DRILLING S.A.C. - 445**  
 PERÚ PIMA SA  
 RUEN DRILLING INT. INC. SUCURSAL DEL PERÚ

**GPS**

AFG TECNOLOGIA Y COMERCIO EIRL  
**COLLECTE LOCALISATION SATELL PERU S.A.C. - 387**  
 DHAYI S.A.C  
 GEO SUPPLY PERÚ S.A.C  
**GEO SYSTEMS S.A.C. - 417**  
**INGENIERIA Y SISTEMAS OPEN WORLD S.A.C. - 431**  
**ISETEK S.A. - 435**  
**IW INGENIERIA PERU S.A.C. I-GPS - 436**  
 PETROLEUM GAS COMPANY SA  
**QUASAR ASOCIADOS - 474**  
 SEL PERÚ  
**SITECH PERU - 490**  
 SURVEY RENTAL Y SALES S.A.C

**GRAPAS**

**CONVEYOR BELT SERVICE S.A.C. - 391**  
 FABRICA DE MALLAS CONDORITO S.A.C.  
**MLT - MINET LACING TECHNOLOGY PERU S.A.C. - 460**  
 PRODUCTOS INDUSTRIALES MAP S.A.C (MAPSA)  
 REPRESENTACIONES NINANYA S.A.C.  
**TRANSGLOBAL REPRESENTACIONES S.A.C. - 498**

**GRÚAS AUTOMONTANTES**

AGRUMAQ S.A.C.  
**ALMACENES SANTA CLARA S.A. - 364**  
**IZAJES Y SERVICIOS CORPORATIVOS S.R.L. - 436**  
**LIEBHERR - 446**

**GRÚAS TORRE**

AGRUMAQ S.A.C.  
**JJ MAQUINARIAS Y CONSTRUCCION S.A.C. - 438**  
**LIEBHERR - 446**  
 SINOMAQ SA

**GUANTES AISLADOS**

**BROLSAC - 378**  
**MIXDISTRIBUCIONES S.A.C. - 460**

**GUANTES DE SEGURIDAD**

ABC SUPPLY S.A.C.  
**EFC - 400**  
 FÁBRICA DE CONFECCIONES PARETTO S.A.C  
**MCCO INTERNATIONAL BUSINESS S.A.C. - 454**  
**MIXDISTRIBUCIONES S.A.C. - 460**  
 PRODUCTOS INDUSTRIALES MAP S.A.C (MAPSA)  
**SEGURINDUSTRIA S.A. - 484**  
 SOUTHWIRE COMPANY  
 VICS SAFETY PERÚ

**HERRAJES**

**ELECTROMECHANICA EL DETALLE S.R.L. - 402**  
**MEGA SOLUCIONES SOCIEDAD ANONIMA CERRADA - 456**

**HERRAMIENTAS DE CORTE**

**ENGELS MERKEL & CIA. (PERU) S.A.C. - 404**  
 EQUIPOS Y HERRAMIENTAS S.A.  
 FESEPSA S.A  
**HARTMETALL S.A.C. - 425**  
 JUFRRARVP SRL  
**KINGDOM SOLUTIONS S.R.L. - 441**  
**M & M MAQUINARIAS S.A. - 448**  
**MERCADO INDUSTRIAL PERUANO S.A. - 456**  
**MLT - MINET LACING TECHNOLOGY PERU S.A.C. - 460**  
 SANDVIK DEL PERÚ SA  
**SPELCOR S.R.L. - 492**

**HERRAMIENTAS DE DESMONTAJE**

B.C BEARING PERÚ  
**SWIFT TRADING S.A.C. - 494**

**HERRAMIENTAS DE TORQUE**

**INGENIERIA FERRETERA INDUSTRIAL S.A. - 431**

**HERRAMIENTAS ELÉCTRICAS**

ABC SUPPLY S.A.C.  
 AYO CONTRATISTA S.A.C  
 BLACK Y DECKER DEL PERÚ SA  
 CHRISTENSEN COMERCIAL SA  
**CORPORACION LA SIRENA S.A.C. - 392**  
**EFC - 400**  
**ENGELS MERKEL & CIA. (PERU) S.A.C. - 404**  
 EQUIPOS Y HERRAMIENTAS S.A.  
 FESEPSA S.A  
**GEYER KABEL PERU S.A.C. - 418**  
 GMR INVERSIONES S.A.C  
**GRUPO SOLDAMUNDO - 422**  
 HYTORC PERÚ  
**INGENIERIA FERRETERA INDUSTRIAL S.A. - 431**  
 INTEGRADORES INDUSTRIALES S.A.C.  
 KAPEK INTERNACIONAL S.A.C  
**KINGDOM SOLUTIONS S.R.L. - 441**  
 LOGIFLEX CONSULTING S.A.C.  
**LOGYTEC S.A. - 447**  
 MAKITA PERÚ SOCIEDAD ANONIMA  
 MANUFACTURAS ELECTRICAS SA  
 MASS BUSINESS S.A.C.  
 MECHANICAL WORLD CONO SUR S.A.C  
**SOLTRAK S.A. - 492**  
 SOUTHWIRE COMPANY  
**SPELCOR S.R.L. - 492**  
 TECHBRAND PERÚ S.A.C.  
 TECSUR SA

**HERRAMIENTAS INDUSTRIALES**

**BDG (BOB DALE GLOVES) - 376**  
 BRESDEL S.A.C  
 CLIMBER WORLD PERÚ S.A.C  
 COMERCIAL DENISAM SRL  
**CORPORACION LA SIRENA S.A.C. - 392**  
 CS BEAVER S.A.C  
 ECOLOGIA Y CIENCIA SRL  
**EFC - 400**  
**ENGELS MERKEL & CIA. (PERU) S.A.C. - 404**  
 EPLI S.A.C  
 EQUIPOS Y HERRAMIENTAS S.A.  
**FERRETERIA INDUSTRIAL EL ARTESANO S.R.L. - 410**  
 FESEPSA S.A  
 H Y N EMPAQUETADURAS E IMPORTACIONES S.A.C  
 HIGH TECH SERVICE S.A.C  
 HYTORC PERÚ  
 IMPORTACIONES LA MARINA SRL  
**IZAJES Y SERVICIOS CORPORATIVOS S.R.L. - 436**  
**KINGDOM SOLUTIONS S.R.L. - 441**  
 LADISA  
**LUBCOM S.A.C. - 448**  
 MANIOPERÚ S.A.C  
 MARPATECH S.A.C  
**MVM SUPPLIES S.A.C. - 462**

NEGOCIOS Y SUMINISTROS S.A.C  
 PROCESS CONTROL SA  
 RELIPER PERÚ S.A.C  
 RTS AUTOMATION SA  
 SHERWIN-WILLIAMS PERÚ SRL  
 SIERRAS Y HERRAMIENTAS DEL PERÚ S.A.C  
**SISTEMA AUTOMOTRIZ S.A.C. - 490**  
 SOUTHWIRE COMPANY  
 TECHBRAND PERÚ S.A.C.  
 TECNOMINA S.A.C  
 TRAC - TOOLS S.A.C

**HERRAMIENTAS MANUALES**

ABC SUPPLY S.A.C.  
**CORPORACION LA SIRENA S.A.C. - 392**  
**ENGELS MERKEL & CIA. (PERU) S.A.C. - 404**  
 EQUIPOS Y HERRAMIENTAS S.A.  
 FESEPSA S.A  
 GMR INVERSIONES S.A.C  
 HYTORC PERÚ  
 IGARDI HERRAMIENTAS S.A.  
**INGENIERIA FERRETERA INDUSTRIAL S.A. - 431**  
 LOGIFLEX CONSULTING S.A.C.  
**LOGYTEC S.A. - 447**  
 MRD S.A.C.  
**SOLTRAK S.A. - 492**  
 SOUTHWIRE COMPANY

**HIDRÁULICOS**

**SPELCOR S.R.L. - 492**  
 TRANSMISIONES Y SERVICIOS S.A.C

**HOJAS (CUCHILLAS) DE URETANO Y TUNGSTENO**

**CONVEYOR BELT SERVICE S.A.C. - 391**  
**MVM SUPPLIES S.A.C. - 462**

**IMPERMEABILIZACIÓN**

BASF CONSTRUCTION CHEMICALS PERÚ SOCIEDAD ANONIMA  
**BDG (BOB DALE GLOVES) - 376**  
**JULIO CRESPO PERU SOCIEDAD ANONIMA CERRADA - 438**  
**LGR DRILLING S.A.C. - 445**

**IMPERMEABILIZACIÓN DE ESTRUCTURAS**

**ALICOMSER CONTRATISTAS S.A.C. - 364**  
 ASCLA SOLUCIONES Y SERVICIOS  
 DETECCIÓN GEOELÉCTRICA SEALING CHECK  
**SOCIEDAD ANONIMA DE COMERCIO Y SERVICIOS DE INGENIERIA - 491**

**IMPERMEABILIZACIÓN PARA CONCRETO**

**ALICOMSER CONTRATISTAS S.A.C. - 364**  
 ASCLA SOLUCIONES Y SERVICIOS  
 DETECCIÓN GEOELÉCTRICA SEALING CHECK  
**SOCIEDAD ANONIMA DE COMERCIO Y SERVICIOS DE INGENIERIA - 491**

**IMPLEMENTACIÓN DEL SISTEMA DE GESTIÓN EN SEGURIDAD Y SALUD EN EL TRABAJO**

**BIT2BIT S.A.C. - 376**  
**STEO INVERSIONES Y SERVICIOS GENERALES S.A.C. - 493**

**IMPRESORAS DE ETIQUETAS Y SEÑALES**

**MCCO INTERNATIONAL BUSINESS S.A.C. - 454**

**INHIBIDORES DE CORROSIÓN**

**CASSADÓ S.A. - 382**  
**SOCIEDAD ANONIMA DE COMERCIO Y SERVICIOS DE INGENIERIA - 491**  
 TERESOPOLIS SA

**INSERTO DE CARBURO DE TUNGSTENO**

**MVM SUPPLIES S.A.C. - 462**

**INSTRUMENTOS DE CONTROL**

**ACME & CIA - 360**  
**ADOLPHUS S.A. - 360**  
**DESCOM INDUSTRIAL PROCESS SOCIEDAD ANONIMA CERRADA - 395**  
 DETECCIÓN GEOELÉCTRICA SEALING CHECK  
**ENGELS MERKEL & CIA. (PERU) S.A.C. - 404**  
**IFM ELECTRONIC - 428**  
**INGENIERIA Y SISTEMAS OPEN WORLD S.A.C. - 431**  
 LECO INSTRUMENTOS PERÚ S.R.L.  
**LGR DRILLING S.A.C. - 445**  
 MG INDUSOL S.A.C.  
**NPI PERU S.A.C. - 464**  
 SIEMENS  
**VEGA - 504**

**INSTRUMENTOS DE METROLOGÍA**

**CENERIS EIRL - 384**  
**ENGELS MERKEL & CIA. (PERU) S.A.C. - 404**  
 FESEPSA S.A.  
**HARTMETALL S.A.C. - 425**

**INTERCOOLERS / AFTERCOOLERS**

**RADIADORES FORTALEZA S.A. - 476**  
**RADIADORES INDUSTRIALES TUBILLAS S.A.C. - 476**

**INTERRUPTORES AUTOMÁTICO**

**CONSORCIO ELECTRICAL GROUP PERU S.A.C. - 389**

**INTERRUPTORES DIFERENCIALES**

**BREAKERS EQUIPMENT AND CONTROLS S.A.C**  
**CIRCUTOR ANDINA S.A.C. - 386**

**INTERRUPTORES TERMOMAGNÉTICOS**

**CONSORCIO ELECTRICAL GROUP PERU S.A.C. - 389**  
**EATON INDUSTRIES S.A.C. - 400**

**INTERRUPTORES TERMOMAGNÉTICOS Y DIFERENCIALES**

**CIRCUTOR ANDINA S.A.C. - 386**  
**CONSORCIO ELECTRICAL GROUP PERU S.A.C. - 389**  
**LEGRAND - 444**

**INVERSORES Y RECTIFICADORES**

**KOLFF - 441**

**JUNTAS DE EXPANSIÓN**

**ADOLPHUS S.A. - 360**  
 ELASTOMEROS Y DERIVADOS S.A.  
**GR TECH S.A.C. - 420**  
 HB TECNOLÓGICA EIRL  
**ITALMECAN S.A.C. - 435**  
**TEADIT IND. E COM. LTDA - 495**  
**VICTAULIC - 504**  
**VULCO PERU S.A. - 505**

**JUNTAS METÁLICAS Y NO METÁLICAS**

**TEADIT IND. E COM. LTDA - 495**

**LÁMPARAS MINERAS**

**BROLSAC - 378**  
 CONSORCIO MINERIA SUBTERRANEA S.A.C  
 GINSUMIL CORPORATION S.A.C  
 MINEX PRODUCTS S.R.L.  
**MIXDISTRIBUCIONES S.A.C. - 460**  
 PATHROSREP S.A.C  
 VICSA SAFETY PERÚ

**LENTE DE SEGURIDAD**

**BDG (BOB DALE GLOVES) - 376**  
**BROLSAC - 378**  
**EFC - 400**  
**MCCO INTERNATIONAL BUSINESS S.A.C. - 454**  
**MIXDISTRIBUCIONES S.A.C. - 460**  
**OFICINA COMERCIAL LINCOLN ELECTRIC PERÚ - 467**  
 ÓPTICA ALEMANA E.I.R.L  
**ÓPTICA SERVÁN - 467**

**LLANTAS**

ABUGATTAS Y PERATA INTERNACIONAL S.A.C  
**ALFREDO PIMENTEL SEVILLA S.A. - 364**  
 ALMEX PERÚ S.A.C  
 ATLAS LLANTAS IMPORTACIONES S.A.C  
 COMERCIALIZADORA DE LLANTAS S.A.C  
 DESATEC PERÚ S.R.L.  
**HOLT COMPANY S.A.C - 426**  
 IN AND OUT PERU IMPORT EXPORT S.A.C  
 IZOO SA  
 LLANMAXXI DEL PERÚ S.A.C  
 LLANTAS HEINTZ S.A.C  
 NEUMA PERÚ CONTRATISTAS GENERALES S.A.C.  
 PIMENTEL  
 PRODUCTOS INDUSTRIALES MAP S.A.C (MAPSA)  
 PTS S.A.  
 REENCAUCHADORA RELINO S.A.C  
 SERV. GENERALES GUIDO AVILA GUEVARA S A  
**SOLTRAK S.A. - 492**

**LUCES DE PELIGRO Y SEÑALIZACIÓN**

ABC SUPPLY S.A.C.  
**BROLSAC - 378**  
**CARP & ASOCIADOS SOCIEDAD COMERCIAL DE RESPONSABILIDAD LIMITADA - 382**  
 FÁBRICA DE CONFECCIONES PARETTO S.A.C  
**NPI PERU S.A.C. - 464**  
**SWIFT TRADING S.A.C. - 494**  
 VISYTTEX S.A.C.

**LUMINARIAS PARA LA MINERÍA**

ABC SUPPLY S.A.C.  
 DESATEC PERÚ S.R.L.  
**EATON INDUSTRIES S.A.C. - 400**  
 IMPORTADORA EXPORTADORA Y COMERCIALIZADORA PERÚ S.A.C  
 PROLIGHTING GREEN S.A.C

**LUZ DE EMERGENCIA**

GRUPO NIUSA S.A.C  
**KOLFF - 441**  
**LEGRAND - 444**

**MAGNETÓMETROS**

**ISETEK S.A. - 435**

**MALLA CORRUGADA**

MAELSA  
**SIDERPERU - 488**

**MALLAS DE ALAMBRE DE ACERO**

CASTEM  
**DSI UNDERGROUND PERU S.A.C - 398**  
 FABRICA DE MALLAS CONDORITO S.A.C.  
 MAELSA  
**MALLAS ELECTROSOLDADAS S.A.C. - 450**  
**MEGA SOLUCIONES SOCIEDAD ANONIMA CERRADA - 456**  
**MINAS Y CONCENTRADORAS S.A. - 458**

**MALLAS DE ZARANDA**

**ABRATECH INGENIEROS S.A.C. - 358**  
 CCL INDUSTRIAS MECANICAS S.A.C  
 FABRICA DE MALLAS CONDORITO S.A.C.  
**REYMOZA S.A. - 479**  
**TRANSGLOBAL REPRESENTACIONES S.A.C. - 498**  
**VULCO PERU S.A. - 505**

**MALLAS METÁLICAS**

CARPAS Y TOLDOS APOLO S.A.C  
 CERCOS Y MALLAS LEON S.A.C  
 FABRICA DE MALLAS CONDORITO S.A.C.  
 KAISER CORPORATION SA  
 MAELSA  
**MALLAS ELECTROSOLDADAS S.A.C. - 450**  
 MALLAS REPRESENTACIONES CASTRO SRL  
 TECNOLOGIA DE MATERIALES SA

**MALLAS Y CERCOS**

CARPAS Y TOLDOS APOLO S.A.C  
 ENTERPRICE BUSINESS S.A.C  
 FABRICA DE MALLAS CONDORITO S.A.C.  
 MAELSA  
**MALLAS ELECTROSOLDADAS S.A.C. - 450**  
 MALLAS Y CERCOS GABISA S.A.C  
**MEGA SOLUCIONES SOCIEDAD ANONIMA CERRADA - 456**

**MANGAS COLECTORES DE POLVO**

**AIRTEC S.A. - 362**  
**MDG HANDLING SOLUTIONS S.R.L. - 454**

**MANGAS DE CAUCHO**

ELASTOMEROS Y DERIVADOS S.A.  
**SPELCOR S.R.L. - 492**  
**TRANSGLOBAL REPRESENTACIONES S.A.C. - 498**  
**VULCO PERU S.A. - 505**

**MANGAS DE VENTILACIÓN PARA MINAS Y TÚNELES**

ABC SUPPLY S.A.C.  
**DSI UNDERGROUND PERU S.A.C - 398**

**MANGUERAS HIDRÁULICAS**

BALFLEX PERÚ S.A.C  
 COMERCIAL CISGE S.A.C  
 ENRIQUE HUERTA Y CIA S.A.C  
**EXANCO S.A.C. - 407**  
 M & N MANGUERAS HIDRAULICAS E INDUSTRIALES S.A.C.  
**MARCO PERUANA S.A. - 452**  
**R Y W NAGO S.A.C. - 476**  
 ROBERTO A TORRES S A -ROATSA  
 STROBBE  
 SUMINISTROS HIDRAULICOS S.A.C  
 TALLERES HIDRÁULICOS S.A.C.  
**TECHPRO S.A.C. - 496**  
**TECNIFAJAS S.A. - 496**  
 WONG Y COMPLEMENTOS INDUSTRIALES ASOC SA

**MANGUERAS INDUSTRIALES**

**APTEIN S.A.C. - 370**  
 COMERCIAL CISGE S.A.C  
 ENRIQUE HUERTA Y CIA S.A.C  
**EXANCO S.A.C. - 407**  
**FESTO S.R.L. - 410**  
 OPTIHOSE DEL PERÚ S.A.C  
**REYMOZA S.A. - 479**  
 STROBBE  
 TALLERES HIDRÁULICOS S.A.C.  
**VULCO PERU S.A. - 505**

**MANÓMETROS**

**ABASTECEDORES Y SERVICIOS INDUSTRIALES S.A. - 357**  
**APTEIN S.A.C. - 370**  
**EMERSON PROCESS MANAGEMENT DEL PERU S.A. - 403**  
**MERCADO INDUSTRIAL PERUANO S.A. - 456**

**MÁQUINAS DE SOLDAR**

**BDG (BOB DALE GLOVES) - 376**  
 CORPORACIÓN COMATPE S.A.C  
 FESEPSA S.A  
**GRUPO SOLDAMUNDO - 422**  
**MAURICIO HOCHSCHILD INGENIERIA Y SERVICIOS SUCURSAL PERU - 453**  
**OFICINA COMERCIAL LINCOLN ELECTRIC PERÚ - 467**  
**SAGER SA SUCURSAL PERU - 482**

**MATERIAL PARA SOLDADURA**

**GRUPO SOLDAMUNDO - 422**  
**MAURICIO HOCHSCHILD INGENIERIA Y SERVICIOS SUCURSAL PERU - 453**  
**MERCADO INDUSTRIAL PERUANO S.A. - 456**  
**OFICINA COMERCIAL LINCOLN ELECTRIC PERÚ - 467**



**MATERIALES ELÉCTRICOS**

A Y C ELECTRIC SA  
**AB TECHNOLOGY S.A.C. - 357**  
**CENTELSA PERU S.A.C. - 384**  
**CIRCUTOR ANDINA S.A.C. - 386**  
**CONSORCIO ELECTRICAL GROUP PERU S.A.C. - 389**  
 CSE DEL PERÚ S.A.C  
 DATA ELECTRIC SRL  
 DECTRONIC EIRL  
 DFJ INGENIERÍA Y SUMINISTROS S.A.C  
**EFC - 400**  
 ELECTRO ARTEAGA SRL  
 ELECTRO CAUTISA  
**ELECTRO ENCHUFE S.A.C. - 402**  
**ELECTROCOM INGENIEROS S.A.C. - 402**  
**ELECTROMECHANICA EL DETALLE S.R.L. - 402**  
 FAMELECT S.A.C  
**GEYER KABEL PERU S.A.C. - 418**  
 GLOBALTEC S.A.C  
 INDUSTRIAS EPEM SA  
 KABEL GROUP S.A.C.  
**LEGRAND - 444**  
 LUVSA SRL  
 PROMOTORES ELECTRICOS S A  
 PROVEEDORES MINEROS S.A.C  
**R Y W NAGO S.A.C. - 476**  
 RESET - ELECTRONICA Y SISTEMAS SRL  
 SEIN SRL  
 SERVICIOS Y REPRESENTACIONES ASOCIADOS S.A.C  
 SIGELEC S.A.C  
**SUJETAR DEL PERU - 494**  
 SUMELECTE & B.S.A.C  
 T Y D ELECTRIC S.A.C  
 TALMA SA  
 TECHNOGROUP  
**TECHPRO S.A.C. - 495**

**MATERIALES PARA PUESTA A TIERRA**

**ELECTROCOM INGENIEROS S.A.C. - 402**  
 INVERSIONES PRO3 S.A.C

**MATERIALES PARA SOSTENIMIENTO**

**CORPORACION LA SIRENA S.A.C. - 392**  
**DSI UNDERGROUND PERU S.A.C - 398**  
**MALLAS ELECTROSOLDADAS S.A.C. - 450**  
**NORMET PERU - 464**

**MATERIALES REFLECTIVOS**

**BELTEX - UNIFORMES NORMADOS - 376**  
**CARP & ASOCIADOS SOCIEDAD COMERCIAL DE RESPONSABILIDAD LIMITADA - 382**  
 VISYTTX S.A.C.

**MEDIDOR DE PRESIÓN DE AIRE**

PIMENTEL  
**VEGA - 504**

**MEDIDORES DE AGUA**

**BDG (BOB DALE GLOVES) - 376**  
**CENERIS EIRL - 384**  
**FLUID ENGINEERING S.A.C. - 412**  
**VEGA - 504**

**MEDIDORES DE CAUDAL**

**CENERIS EIRL - 384**  
**ENRIQUE FREYRE S.A.C. - 404**  
 FABRICACIONES Y REPRESENTACIONES  
 COMERCIALES SA  
**FLUID ENGINEERING S.A.C. - 412**  
**GR TECH S.A.C. - 420**  
**NPI PERU S.A.C. - 464**

**MEDIDORES DE ENERGÍA**

**BDG (BOB DALE GLOVES) - 376**  
**CIRCUTOR ANDINA S.A.C. - 386**  
**DESCOM INDUSTRIAL PROCESS SOCIEDAD ANONIMA CERRADA - 395**

**LEGRAND - 444**

SEL PERÚ

**MEDIDORES DE PETRÓLEO**

**BDG (BOB DALE GLOVES) - 376**  
**ENRIQUE FREYRE S.A.C. - 404**  
**FLUID ENGINEERING S.A.C. - 412**

**MEDIDORES VOLUMÉTRICOS PARA COMBUSTIBLE Y GLP**

DESATEC PERÚ S.R.L.  
**FLUID ENGINEERING S.A.C. - 412**  
**LETMAN S.A.C. - 445**

**MESAS, SILLAS Y COMPLEMENTOS PARA COMEDORES DE PERSONAL**

**MUEBLES IKASA - COMODOY - 462**

**MOLIENDA DE MINERALES**

**FEIFAN PERU S.A.C. - 409**  
 FUNDICION CHILCA S.A.  
**ITALMECAN S.A.C. - 435**  
**MAGOTTEAUX PERU S.A.C - 450**  
**MINAS Y CONCENTRADORAS S.A. - 458**  
**SIDERPERU - 488**

**MOLINO PARA MINERALES**

**FUNDICION CALLAO S.A. - 414**  
**ITALMECAN S.A.C. - 435**  
**MAS ACERO S.R.L. - 452**  
**METSO PERU S.A. - 458**  
**MINAS Y CONCENTRADORAS S.A. - 458**  
**MODEPSA S.A.C. - 460**

**NEUMÁTICOS**

**ALFREDO PIMENTEL SEVILLA S.A. - 364**  
 ATLAS LLANTAS IMPORTACIONES S.A.C  
 C GROUP S.A.C  
 G & N ROJAS SA  
 INTERNATIONAL WHEEL S.A.C  
 LIMA CAUCHO SA  
 LLANTILANDIA PERÚ S.A.C  
 MASTER TIRES S.A.C  
 NEGOCIOS GOLIAT S.A.C  
 PIMENTEL  
 PTS S.A.  
 REENCAUCHADORA EL SOL S.A.C  
**SOLTRAK S.A. - 492**  
 TEPSI ANDINA S.A.C  
**TIRE SOL S.A.C. - 497**  
 TRICORZO SA

**NIPLES**

**ABRATECH INGENIEROS S.A.C. - 358**  
 ALMACENES SIDERURGICOS S.A.C  
**DLF FABRICACIONES MECANICAS E.I.R.L. - 398**  
**FERRERIA INDUSTRIAL EL ARTESANO S.R.L. - 410**  
 STROBBE

**PANEL DE MONITOREO DE GASES**

**AIRTEC S.A. - 362**

**PANELES ACERO PARA TECHADO**

**CALAMINON - 380**  
**JAEN STEEL S.A.C. - 436**  
**METECNO PERU S.A. - 458**  
 POLIMETALES S.A.C.

**PANELES AISLANTES DE POLIURETANO, POLIESTIRENO Y/O POLIETILENO**

**AUSPIC S.A.C. - 372**  
**CALAMINON - 380**  
**CASSADÓ S.A. - 382**  
**METECNO PERU S.A. - 458**  
 POLIMETALES S.A.C.

**PARARRAYOS**

**AB TECHNOLOGY S.A.C. - 357**  
**ELECTROCOM INGENIEROS S.A.C. - 402**  
**ELECTROMECHANICA EL DETALLE S.R.L. - 402**  
**INSTASQUELEC PERU S.A.C. - 432**  
**SCOTT S.A.C. - 484**  
 SIECAR

**PERFILES DE ACERO**

ASTRALLOY STEEL PRODUCTS  
**CALAMINON - 380**  
**COVEMA - 394**  
 POLIMETALES S.A.C.  
**SIDERPERU - 488**  
**SSAB OXELOSUND AB SUC. PERU - 492**  
**SUJETAR DEL PERU - 494**

**PERFILES ESTRUCTURALES SOLDADOS**

**COVEMA - 394**  
**ESMETAL - IMECON - 406**  
**FERRERIA INDUSTRIAL EL ARTESANO S.R.L. - 410**  
**MAS ACERO S.R.L. - 452**  
**SIDERPERU - 488**

**PERFILES METÁLICOS**

**CALAMINON - 380**  
**COVEMA - 394**  
**SUJETAR DEL PERU - 494**

**PERNOS Y TUERCAS**

ACEROS INDUSTRIALES ACRIMSA S.A.C  
**FERRERIA INDUSTRIAL EL ARTESANO S.R.L. - 410**  
 FERRI PERN SRL  
 MARTIN BACHMANN KELLER EIRL  
**MAS ACERO S.R.L. - 452**  
**MODEPSA S.A.C. - 460**  
 R Y C SERVICIOS INDUSTRIALES S.A.C  
 RELIPER DEL PERU S.A.C  
**SUJETAR DEL PERU - 494**

**PÉRTIGAS**

**LOGYTEC S.A. - 447**

**PINES EXPANDER**

**H-E PARTS INTERNATIONAL PERU S.A.C. - 425**

**PIÑONES**

B.C BEARING PERÚ  
 CADINSA  
**DLF FABRICACIONES MECANICAS E.I.R.L. - 398**  
 FUNDICION CHILCA S.A.  
**TECHPRO S.A.C. - 496**  
**TECNIFAJAS S.A. - 496**

**PISOS Y RECUBRIMIENTOS EPÓXICOS ANTIDESLIZANTES**

ASCLA SOLUCIONES Y SERVICIOS  
**CARP & ASOCIADOS SOCIEDAD COMERCIAL DE RESPONSABILIDAD LIMITADA - 382**  
**SOCIEDAD ANONIMA DE COMERCIO Y SERVICIOS DE INGENIERIA - 491**

**PLACAS BIMETÁLICAS**

**EXANCO S.A.C. - 407**  
**SAGER SA SUCURSAL PERU - 482**

**PLACAS DE SUJECIÓN**

**SUJETAR DEL PERU - 494**

**PLANCHAS ANTIDESGASTES Y RESISTENTES A LA ABRASIÓN**

**ABRATECH INGENIEROS S.A.C. - 358**  
**EXANCO S.A.C. - 407**  
**HARTMETALL S.A.C. - 425**  
**JAEN STEEL S.A.C. - 436**  
**MAGOTTEAUX PERU S.A.C - 450**  
**MARCO PERUANA S.A. - 452**  
 POLIMETALES S.A.C.  
**SAGER SA SUCURSAL PERU - 482**

**PLANCHAS DE ACERO**

ASTRALLOY STEEL PRODUCTS  
**COVEMA - 394**  
**DSI UNDERGROUND PERU S.A.C - 398**  
**EXANCO S.A.C. - 407**  
 INDUSTRIA ANDINA DE METALES S.A.C  
**JAEN STEEL S.A.C. - 436**  
**KOMERCIA GLOBAL S.R.L. - 442**  
**METECNO PERU S.A. - 458**  
 POLIMETALES S.A.C.  
**SSAB OXELOSUND AB SUC. PERU - 492**

**PLANCHAS DE COBRE**

F. EBERHARDT S.A.  
**KOMERCIA GLOBAL S.R.L. - 442**

**PLANCHAS METÁLICAS**

**CALAMINON - 380**  
**COVEMA - 394**  
**JAEN STEEL S.A.C. - 436**

**PLC**

**ACME & CÍA - 360**  
**COVEMA - 394**  
**TECHPRO S.A.C. - 495**

**POSICIONADORES ELECTRONEUMÁTICOS**

**FESTO S.R.L. - 410**  
**SAMSON CONTROLS S.A. - 482**  
**ZURICH PERÚ VALVES S.A.C. - 505**

**PROTECCIÓN ELÉCTRICA**

FÁBRICA DE CONFECCIONES PARETTO S.A.C  
**KOLFF - 441**  
**LEGRAND - 444**  
**LOGYTEC S.A. - 447**  
 SISTEMAS DE PROTECCION ELECTRICA S.A.C

**PROTECCIÓN INDUSTRIAL**

**BELTEX - UNIFORMES NORMADOS - 376**  
 DGS SERVICIOS INDUSTRIALES S.A.C  
 FÁBRICA DE CONFECCIONES PARETTO S.A.C  
**INDUSTRIAL VIEROCHKA S.A.C - 430**  
**MIXDISTRIBUCIONES S.A.C. - 460**  
 OBL ASOCIADOS S.A.C  
 OPTICA ALEMANA E.I.R.L  
**ÓPTICA SERVÁN - 467**  
**SEGURINDUSTRIA S.A. - 484**  
**UNIPLAST - 501**

**PROTECCIÓN PERSONAL**

ABC SUPPLY S.A.C.  
 AUTOMATION & SECURITY SOLUTIONS S.A.C.  
 DUPONT PERÚ S.A.C  
 FÁBRICA DE CONFECCIONES PARETTO S.A.C  
**INDUSTRIAL VIEROCHKA S.A.C - 430**  
 INDUSTRIAS MANRIQUE S.A.C  
 ISDIN PERÚ S.A.C.  
 LOGIFLEX CONSULTING S.A.C.  
 M Y M TRADING S.R.LTDA  
 MASILJO PERÚ S.A.C  
**MCCO INTERNATIONAL BUSINESS S.A.C. - 454**  
 MEQUIM SA  
 MERA REPRESENTACIONES S.A.C  
**MIXDISTRIBUCIONES S.A.C. - 460**  
 MSA DEL PERÚ S.A.C  
 OPTICA ALEMANA E.I.R.L  
**ÓPTICA SERVÁN - 467**  
**SEGURINDUSTRIA S.A. - 484**  
**SOLTRAK S.A. - 492**  
 TAKE CARE PERÚ S.A.C  
 TRADE SANDDER GROUP S.A.C.  
 WORLD SAFETY

**PROTECCIÓN RADIACIÓN SOLAR**

FÁBRICA DE CONFECCIONES PARETTO S.A.C  
 ISDIN PERÚ S.A.C.  
**MIXDISTRIBUCIONES S.A.C. - 460**  
**ÓPTICA SERVÁN - 467**

**PROTECCIÓN SOLAR NO COSMÉTICA**

**CARP & ASOCIADOS SOCIEDAD COMERCIAL DE RESPONSABILIDAD LIMITADA - 382**  
 FÁBRICA DE CONFECCIONES PARETTO S.A.C  
 ISDIN PERÚ S.A.C.

**PROTECCIÓN Y SALUD OCUPACIONAL**

ABC SUPPLY S.A.C.  
 ASTRUM VITA S.A.C  
**BELTEX - UNIFORMES NORMADOS - 376**  
 DUPONT PERÚ S.A.C  
 FÁBRICA DE CONFECCIONES PARETTO S.A.C  
**INGENIERIA Y SISTEMAS OPEN WORLD S.A.C. - 431**  
 ISDIN PERÚ S.A.C.  
**MIXDISTRIBUCIONES S.A.C. - 460**  
 OPTICA ALEMANA E.I.R.L  
**ÓPTICA SERVÁN - 467**

**RADIADORES**

ARNAO SERVICIOS S.A.C  
 FABRICA DE RADIADORES FRANCO SA  
 FABRICA DE RADIADORES INDUSTRIALES PERSI S.A.C  
**FRANSER S.A.C. - 414**  
 RADIADORES ARNAO INDUSTRIAL S.A.C  
**RADIADORES FORTALEZA S.A. - 476**  
**RADIADORES INDUSTRIALES TUBILLAS S.A.C. - 476**  
 RAFER SA

**RADIADORES INDUSTRIALES**

ARNAO SERVICIOS S.A.C  
**RADIADORES FORTALEZA S.A. - 476**  
**RADIADORES INDUSTRIALES TUBILLAS S.A.C. - 476**

**RADIOCOMUNICACIÓN**

AFG TECNOLOGIA Y COMERCIO EIRL  
 AP SOLUTIONS S.A.C.  
 BEST SECURITY DEL PERÚ S.A.C  
**GRUPO ELECTRODATA S.A.C. - 422**  
**NPI PERU S.A.C. - 464**  
**SCOTT S.A.C. - 484**  
 TORS A

**RECUBRIMIENTOS PARA PISOS INDUSTRIALES**

**ABRATECH INGENIEROS S.A.C. - 358**  
 ASCLA SOLUCIONES Y SERVICIOS  
**CARP & ASOCIADOS SOCIEDAD COMERCIAL DE RESPONSABILIDAD LIMITADA - 382**  
**ESMETAL - IMECON - 406**  
 RINOL PAVIMENTA S.A.C  
 VISYTTEX S.A.C.

**REDES INDUSTRIALES**

**GRUPO ELECTRODATA S.A.C. - 422**  
 MG INDUSOL S.A.C  
**NPI PERU S.A.C. - 464**  
**PERU PIPING SPOOLS S.A.C. - 470**

**REGULADORES DE VELOCIDAD**

**DAVID BROWN SANTASALO PERU S.A.C - 395**

**RELÉS**

**CONSORCIO ELECTRICAL GROUP PERU S.A.C. - 389**  
 SEL PERÚ  
 SIEMENS  
**TECHPRO S.A.C. - 495**

**REPUESTOS PARA BOMBAS**

**ABRATECH INGENIEROS S.A.C. - 358**  
 ABS IMPORTACIONES Y REPRESENTACIONES S.A.C  
**BOSCH REXROTH S.A.C. - 378**  
 CASTEM  
**CORE TECH S.A. - 391**

ELASTOMEROS Y DERIVADOS S.A.  
**ESPINOZA ASOCIADOS S.A. - 406**  
 FUNDICION CHILCA S.A.  
 ITT - GOULDS PUMPS  
 LADISA  
**LGR DRILLING S.A.C. - 445**  
**LUBCOM S.A.C. - 448**  
**MAGOTTEAUX PERU S.A.C - 450**  
**VULCO PERU S.A. - 505**

**REPUESTOS PARA CHANCADORAS DE QUIJADA Y CÓNICAS**

**ABRATECH INGENIEROS S.A.C. - 358**  
 ASTRALLOY STEEL PRODUCTS  
**DAVID BROWN SANTASALO PERU S.A.C - 395**  
 ENERQUIMICA S.A.C  
 FUNDICION CHILCA S.A.  
**IPESA S.A.C. - 434**  
 MÁQUINAS Y MONTAJES S.A.  
**MINAS Y CONCENTRADORAS S.A. - 458**  
**SERVICIOS ENERGETICOS AMBIENTALES S.R.L. - 486**

**REPUESTOS PARA COMPRESORAS**

**ATLAS COPCO PERU S.A.C. - 372**  
**KAESER COMPRESORES DE PERÚ S.R.L. - 441**  
 RUEN DRILLING INT. INC. SUCURSAL DEL PERÚ  
**SULLAIR DEL PACIFICO S.A.C. - 494**

**REPUESTOS PARA EQUIPOS DE FILTRACIÓN**

**DI CANVAK S.A.C. - 396**  
**FILTROS SANTA ROSA S.A.C. - 412**  
 LADISA  
**LUBCOM S.A.C. - 448**

**REPUESTOS PARA LA INDUSTRIA PETROLERA**

ABUGATTAS Y PERATA INTERNACIONAL S.A.C  
 FUNDICION Y MAESTRANZA INDUSTRIAL SRL  
**PERU PIPING SPOOLS S.A.C. - 470**

**REPUESTOS PARA LOCOMOTORAS**

INCONGENSA  
**INNOVACIONES MINERAS S.A.C. - 432**  
 REPRESENTACIONES DRISS

**REPUESTOS PARA MAQUINARIA PESADA**

AF INGENIERÍA Y SUMINISTROS S.A.C  
 ASTRALLOY STEEL PRODUCTS  
 B Y E DIESEL PARTS S.R.L.  
 B.C BEARING PERÚ  
**BOSCH REXROTH S.A.C. - 378**  
 CATERCUS S.A.C  
**DAVID BROWN SANTASALO PERU S.A.C - 395**  
 DISTRIBUIDORA COBERSA SRL  
 EUROIMPORTADORA DE PARTES S.A.C  
**FAMAI SEAL JET S.A.C. - 408**  
**FERREYROS SOCIEDAD ANÓNIMA - 410**  
 FESANCO PERÚ S.A.C  
**FILTROS SAN JORGE S.A.C. - 412**  
**FRANSER S.A.C. - 414**  
**FUNDICION CALLAO S.A. - 414**  
 FUNDICION Y MAESTRANZA INDUSTRIAL SRL  
**H-E PARTS INTERNATIONAL PERU S.A.C. - 425**  
 HEADMARK MAQUINARIAS S.A.C  
**HOLT COMPANY S.A.C - 426**  
 INTERNATIONAL CAMIONES DEL PERÚ S.A.  
**IPESA S.A.C. - 434**  
**JAEN STEEL S.A.C. - 436**  
 KOMATSU MINING CORP.  
**M & M MAQUINARIAS S.A. - 448**  
 MAQUINARIAS Y EQUIPOS DEL PERÚ SA  
 MAQUIRENA S.A.C  
**METAL TECNICA S.A. - 456**  
 PEÑARANDA DIESEL S.A.C  
 PERÚ TRACTOR SRL  
**R Y W NAGO S.A.C. - 476**  
 R. BUDGE S.A.C  
 SPRAYCROM S.A.C  
**TOTAL PERU S.A. - 498**



**REPUESTOS PARA MÁQUINAS NEUMÁTICAS E HIDRÁULICAS**

OVERPRIME MANUFACTURING S.A.C. - 468

**REPUESTOS PARA MÁQUINAS PERFORADORAS**

FILTROS SAN JORGE S.A.C. - 412

HOLT COMPANY S.A.C. - 426

LGR DRILLING S.A.C. - 445

MVM SUPPLIES S.A.C. - 462

OVERPRIME MANUFACTURING S.A.C. - 468

R. BUDGE S.A.C

RNP MÉXICO - 480

RUEN DRILLING INT. INC. SUCURSAL DEL PERÚ

TOTAL PERU S.A. - 498

**REPUESTOS PARA MOLINOS DE BOLAS Y BARRAS**

ABRATECH INGENIEROS S.A.C. - 358

MAGOTTEAUX PERU S.A.C. - 450

MÁQUINAS Y MONTAJES S.A.

**REPUESTOS PARA MONTACARGAS**

BY L ASOCIADOS S A

MONTA TRAC S.A.C.

R Y W NAGO S.A.C. - 476

**REPUESTOS PARA MOTORES CATERPILLAR**

M &amp; M MAQUINARIAS S.A. - 448

SPRAYCROM S.A.C

**REPUESTOS PARA MOTORES CUMMINS**

FRANSER S.A.C. - 414

SPRAYCROM S.A.C

**REPUESTOS PARA MOTORES DIESEL**

DETROIT DIESEL MTU PERÚ S.A.C. - 395

DIESEL TECNICA EIRL

FILTROS SAN JORGE S.A.C. - 412

FRANSER S.A.C. - 414

HOLT COMPANY S.A.C. - 426

HUMBOLDT PERÚ S.A.

LGR DRILLING S.A.C. - 445

M &amp; M MAQUINARIAS S.A. - 448

MAURICIO HOCHSCHILD INGENIERIA Y

SERVICIOS SUCURSAL PERU - 453

SPRAYCROM S.A.C

TOTAL PERU S.A. - 498

**REPUESTOS PARA PALAS NEUMÁTICAS**

INCONGENSA

INNOVACIONES MINERAS S.A.C. - 432

**REPUESTOS PARA PLATAFORMAS ELEVADORAS**

ALICOMSER CONTRATISTAS S.A.C. - 364

GAMBAROTTA GSCHWENDT - 416

SPELCOR S.R.L. - 492

**REPUESTOS PARA RASPADORES (LIMPIADORES) DE BANDA**

CONVEYOR BELT SERVICE S.A.C. - 391

SIMMATRANS PERU S.A.C. - 489

**REPUESTOS Y ACCESORIOS PARA GRÚAS**

DESATEC PERÚ S.R.L.

R Y W NAGO S.A.C. - 476

SITHEMSA DEL PERU S.A.C

**RESISTIVÍMETROS**

ISETEK S.A. - 435

**RETENES**

COMPAÑIA IMPORTADORA DE REPUESTOS S.A.C

CORPORACIÓN RODASUR S.A.C

DSI UNDERGROUND PERU S.A.C - 398

IMPORTADORA DE RODAMIENTOS S.A.C

MVM SUPPLIES S.A.C. - 462

TECHPRO S.A.C. - 496

TECNIFAJAS S.A. - 496

**RETROFIT DE INTERRUPTORES**

ELECIN S.A. - 402

**REVESTIMIENTOS METÁLICOS Y PIEZAS DE DESGASTE**

ESCO PERÚ SRL

FUNDICION CALLAO S.A. - 414

HARTMETALL S.A.C. - 425

MAGOTTEAUX PERU S.A.C. - 450

SAGER SA SUCURSAL PERU - 482

**REVESTIMIENTOS Y PISOS ANTIDESLIZANTES**

SOCIEDAD ANONIMA DE COMERCIO Y

SERVICIOS DE INGENIERIA - 491

**RODAJES**

LADISA

LUBCOM S.A.C. - 448

R Y W NAGO S.A.C. - 476

TECHPRO S.A.C. - 496

TECNIFAJAS S.A. - 496

**ROPA DE CAMAS Y CAMAROTES**

BDG (BOB DALE GLOVES) - 376

INDUSTRIAL VIEROCHKA S.A.C. - 430

MUEBLES IKASA - COMODOY - 462

**ROPA IMPERMEABLE PARA TRABAJO MINERO**

BDG (BOB DALE GLOVES) - 376

DUPONT PERÚ S.A.C

FÁBRICA DE CONFECCIONES PARETTO S.A.C

INDUSTRIAL VIEROCHKA S.A.C. - 430

SEGURINDUSTRIA S.A. - 484

**ROPA INDUSTRIAL**

APROIN PERÚ S.A.C

BROLSAC - 378

CARP &amp; ASOCIADOS SOCIEDAD COMERCIAL

DE RESPONSABILIDAD LIMITADA - 382

CLUTE SA

COMERCIAL BARRIGA Y VELAZCO S.A.C. - BAVELA

S.A.C

FÁBRICA DE CONFECCIONES PARETTO S.A.C

GEO MINEX S.A.C

INDUSTRIAL VIEROCHKA S.A.C. - 430

MIXDISTRIBUCIONES S.A.C. - 460

SEGURINDUSTRIA S.A. - 484

UNIFORMES Y MAS S.A.C

VICSA SAFETY PERÚ

VISYTTTEX S.A.C.

**RUEDA DE CARROS MINEROS**

AROS DEL PACIFICO S.A.C

FUNDICION CALLAO S.A. - 414

H-E PARTS INTERNATIONAL PERU S.A.C. - 425

INNOVACIONES MINERAS S.A.C. - 432

PTS S.A.

**SELLADO DE FLUIDOS CRÍTICOS**

TEADIT IND. E COM. LTDA - 495

**SELLOS CORTAFUEGOS**

CUOTA DE VENTA S.A.C

SOCIEDAD ANONIMA DE COMERCIO Y

SERVICIOS DE INGENIERIA - 491

SYNIXTOR S.A.C

**SELLOS DE POLIURETANO Y POLISULFURO**

SOCIEDAD ANONIMA DE COMERCIO Y

SERVICIOS DE INGENIERIA - 491

**SELLOS HIDRÁULICOS**

B.C BEARING PERÚ

CASDEL HERMANOS SA

FAMAI SEAL JET S.A.C. - 408

**SELLOS MECÁNICOS**

ABL INTERNATIONAL S.A.C.

B.C BEARING PERÚ

CONTROLES DE FLUIDOS Y AISLAMIENTOS

TERMICOS SA

JM SERVICIOS Y SUMINISTROS S.A.C

JOHN CRANE PERÚ S.A.C

PROYECTOS SAN JUAN EIRL

TECHPRO S.A.C. - 496

TECNIFAJAS S.A. - 496

VULCO PERU S.A. - 505

**SENSORES DE NIVEL**

ECOPRENEUR PERU S.A.C. - 400

ENGELS MERKEL &amp; CIA. (PERU) S.A.C. - 404

FESTO S.R.L. - 410

NPI PERU S.A.C. - 464

VEGA - 504

**SENSORES DE PRESENCIA PARA GESTIÓN DE ILUMINACIÓN**

LEGRAND - 444

**SENSORES DE PROXIMIDAD**

ASSAC - 372

NPI PERU S.A.C. - 464

SPELCOR S.R.L. - 492

TECHPRO S.A.C. - 495

TORS A

**SENSORES DE TEMPERATURA**

ASSAC - 372

CENERIS EIRL - 384

NPI PERU S.A.C. - 464

PTS S.A.

**SEÑALIZACIÓN**

ABC SUPPLY S.A.C.

ASCLA SOLUCIONES Y SERVICIOS

CARP &amp; ASOCIADOS SOCIEDAD COMERCIAL

DE RESPONSABILIDAD LIMITADA - 382

CCIMA PERÚ S.A.C

CENTELSA PERU S.A.C. - 384

CORPORACIÓN AMBIENTAL ALANCO PERÚ S.A.C

FÁBRICA DE CONFECCIONES PARETTO S.A.C

INVERSIONES CORVIPES.A.C SRL

KELVIN INVERSIONES S.A.C

MCCO INTERNATIONAL BUSINESS S.A.C. - 454

MINEX PRODUCTS S.R.L.

PROLIGHTING GREEN S.A.C

ROAD SERVICE PERÚ S.A.C

UNIPLAST - 501

VEGA - 504

VICSA SAFETY PERÚ

VISYTTTEX S.A.C.

**SEÑALIZADORES VIALES**

ABC SUPPLY S.A.C.

ASCLA SOLUCIONES Y SERVICIOS

CARP &amp; ASOCIADOS SOCIEDAD COMERCIAL

DE RESPONSABILIDAD LIMITADA - 382

CORPORACIÓN AMBIENTAL ALANCO PERÚ S.A.C

FÁBRICA DE CONFECCIONES PARETTO S.A.C

KELVIN INVERSIONES S.A.C

MIXDISTRIBUCIONES S.A.C. - 460

PROLIGHTING GREEN S.A.C

SEGURINDUSTRIA S.A. - 484

TAKE CARE PERÚ S.A.C

UNIPLAST - 501

VICSA SAFETY PERÚ

VISYTTTEX S.A.C.

**SISMÓMETROS**

ISETEK S.A. - 435

**SISTEMA DE SUSPENSIÓN NEUMÁTICA**

NORMET PERU - 464  
SWIFT TRADING S.A.C. - 494

**SISTEMAS DE CANALIZACIÓN ELÉCTRICA DATOS EN PVC**

LEGRAND - 444

**SISTEMAS DE IMPERMEABILIZACIÓN**

SOCIEDAD ANONIMA DE COMERCIO Y SERVICIOS DE INGENIERIA - 491

**SISTEMAS DE INICIACIÓN PARA VOLADURAS**

EXSA S.A. - 409  
FAMESA EXPLOSIVOS S.A.C. - 409

**SOFTWARE ESPECIALIZADO PARA MINERÍA Y AFINES**

ASSAC - 372  
BIT2BIT S.A.C. - 376  
BUSINESS TECHNOLOGY SOCIEDAD ANONIMA  
DESCOM INDUSTRIAL PROCESS SOCIEDAD ANONIMA CERRADA - 395  
EMERSON PROCESS MANAGEMENT DEL PERU S.A. - 403  
ENGINEERING SIMULATION AND SCIENTIFIC SOFTWARE PERU S.A.C  
IW INGENIERIA PERU S.A.C. I-GPS - 436  
MAPTEK COMPUTACION CHILE LTDA SUCURSAL PERÚ  
MG INDUSOL S.A.C  
MINE SENSE SOLUTIONS S.A.C. - 458  
QUALITY PROFESSIONAL SOFTWARE S.A.C  
SERVICIOS DE TECNOLOGÍA Y SOPORTE S.A.C - 486  
SITECH PERU - 490  
SOLUFLEX ERP S.A.C  
TECHBRAND PERÚ S.A.C.  
TECSUP  
TELEMATICA SA  
TORS A

**SOFTWARE ESPECIALIZADO PARA TOPOGRAFÍA Y GPS**

GEO SYSTEMS S.A.C. - 417  
SITECH PERU - 490

**SOFTWARE INDUSTRIAL PARA CONTROL**

ASSAC - 372  
CIRCUTOR ANDINA S.A.C. - 386  
DESCOM INDUSTRIAL PROCESS SOCIEDAD ANONIMA CERRADA - 395  
EMERSON PROCESS MANAGEMENT DEL PERU S.A. - 403  
MG INDUSOL S.A.C  
NPI PERU S.A.C. - 464  
TECHBRAND PERÚ S.A.C.  
TORS A

**SOLDADURA**

EXANCO S.A.C. - 407  
FERRETERIA INDUSTRIAL EL ARTESANO S.R.L. - 410  
GRUPO SOLDAMUNDO - 422  
JAEN STEEL S.A.C. - 436  
MAELSA  
MAURICIO HOCHSCHILD INGENIERIA Y SERVICIOS SUCURSAL PERU - 453  
OFICINA COMERCIAL LINCOLN ELECTRIC PERU - 467  
PROCESOS DE SOLDADURAS ESPY SERV.SRLTDA  
PRODUCTOS INDUSTRIALES MAP S.A.C (MAPSA)  
SOLDEX SA  
TERMO SOLDEX S.A.C

**SOLDADURA ANTIDESGASTE**

GRUPO SOLDAMUNDO - 422  
HARTMETALL S.A.C. - 425  
JAEN STEEL S.A.C. - 436  
SAGER SA SUCURSAL PERU - 482

**SOLDADURAS ESPECIALES**

GRUPO SOLDAMUNDO - 422  
SAGER SA SUCURSAL PERU - 482  
SCOTT S.A.C. - 484

**SOSTENIMIENTO DE ROCA**

CASTEM  
CONTRATISTAS MINEROS Y CIVILES DEL PERU S.A.C. - 390  
MAELSA  
NORMET PERU - 464  
RAISEBORING UNDERGROUND SOLUTIONS - 476

**SPLIT SET**

CASTEM  
DSI UNDERGROUND PERU S.A.C - 398

**TACOS DE RUEDA**

SWIFT TRADING S.A.C. - 494  
WG HOLZ S.A.C. - 505

**TALADROS**

EQUIPOS Y HERRAMIENTAS S.A.  
FESEPSA S.A

**TANQUES DE PLÁSTICO**

UNIPLAST - 501

**TANQUES FLEXIBLES PARA COMBUSTIBLE, AGUA**

DESATEC PERU S.R.L.

**TAPÓN OBTURADOR**

MVM SUPPLIES S.A.C. - 462

**TAPONES DE TALADRO**

CASTEM

**TECHOS METÁLICOS**

ARCOTECHO PERÚ S.A.C  
AUSPIC S.A.C. - 372  
CALAMINON - 380  
INGENIERÍA EN GESTIÓN DE NEGOCIOS Y OPORTUNIDADES S.A.C -  
LAYHER PERU S.A.C. - 444

**TELAS PARA FILTRO PRENSA**

ABS IMPORTACIONES Y REPRESENTACIONES S.A.C  
DI CANVAK S.A.C. - 396

**TERMINALES**

AB TECHNOLOGY S.A.C. - 537  
EMERSON PROCESS MANAGEMENT DEL PERU S.A. - 403

**TERMOCUPLAS**

GR TECH S.A.C. - 420

**TERMOFUSIÓN DE TUBERÍAS DE HDPE**

FLUID ENGINEERING S.A.C. - 412  
GLOBALPLAST S.A.C. - 418

**TERMÓMETROS**

CENERIS EIRL - 384

**TEXTILES PARA FILTRACIÓN**

DI CANVAK S.A.C. - 396

**TOLDOS INDUSTRIALES Y MANTAS PLÁSTICAS**

CARPAS Y TOLDOS APOLO S.A.C  
DI CANVAK S.A.C. - 396  
INNOVA PRIME S.A.C

**TORQUÍMETROS**

INGENIERIA FERRETERA INDUSTRIAL S.A. - 431  
SISTEMA AUTOMOTRIZ S.A.C. - 490

**TRAFOMIX**

ELECIN S.A. - 402  
ELECTRO VOLT INGENIEROS S.A. - 402

**TRAJES DESCARTABLES**

EFC - 400

**TRANSMISIONES**

DAVID BROWN SANTASALO PERU S.A.C - 395

**TRANSMISIONES : CARDAN, CAJA Y DIFERENCIAL (PARTES)**

MAESTRANZA DIESEL S.A.C

**TRANSMISIONES AUTOMÁTICAS**

DETROIT DIESEL MTU PERU S.A.C. - 395

**TRANSMISIONES DE FLUJO**

GR TECH S.A.C. - 420

**TRANSMISORES DE NIVEL**

GR TECH S.A.C. - 420  
NPI PERU S.A.C. - 464  
VEGA - 504

**TRANSMISORES DE PRESIÓN**

GR TECH S.A.C. - 420  
NPI PERU S.A.C. - 464  
VEGA - 504

**TUBERÍAS CONDUIT**

LEGRAND - 444  
SUGEINSA - 494

**TUBERÍAS DE ACERO**

ABASTECEDORES Y SERVICIOS INDUSTRIALES S.A. - 357  
ADALEXA INDUSTRIAL S.A.C  
ADOLPHUS S.A. - 360  
COVEMA - 394  
F. EBERHARDT S.A.  
FASTPACK S.A.C  
HB TECNOLÓGICA EIRL  
J.C. METALES INDUSTRIALES S.A.C  
METAL TECNICA S.A. - 456  
OVERPRIME MANUFACTURING S.A.C. - 468  
PERU PIPING SPOOLS S.A.C. - 470  
POLIMETALES S.A.C.  
TERESOPOLIS SA  
TRANSFORMADORA METALICA Y COMERCIALIZADORA S.A.C

**TUBERÍAS DE CPVC**

COMERCIAL CASA DEL CARPINTERO S.A.C  
CORPORACION LA SIRENA S.A.C. - 392  
DISTRIBUCION E IMPORTACIONES H & C SRL

**TUBERÍAS DE PVC**

CORPORACION LA SIRENA S.A.C. - 392  
DISTRIBUCION E IMPORTACIONES H & C SRL  
ECOMEX PERÚ TRADE S.A.C  
FLUID ENGINEERING S.A.C. - 412  
NICOLL PERÚ SA  
RUEN DRILLING INT. INC. SUCURSAL DEL PERÚ  
SCOTT S.A.C. - 484  
SUGEINSA - 494

**TUBERÍAS HDPE**

CALIDAD PLASTICA S.A.C. - 380  
DISTRIBUCION E IMPORTACIONES H & C SRL  
DSI UNDERGROUND PERU S.A.C - 398  
FLUID ENGINEERING S.A.C. - 412  
GLOBALPLAST S.A.C. - 418  
TERESOPOLIS SA

**TUBERÍAS REVESTIDAS CON SOLDADURA CONTRA EL DESGASTE**

REYMOZA S.A. - 479  
SAGER SA SUCURSAL PERU - 482  
TERESOPOLIS SA



**TUBOS DE ACERO**

ACERO IMPORTACIONES Y REPRESENTACIONES S.R.L.  
 ALMACENES SIDERURGICOS S.A.C  
**CORE TECH S.A. - 391**  
**COVEMA - 394**  
**DSI UNDERGROUND PERU S.A.C - 398**  
 F. EBERHARDT S.A.  
 FASTPACK S.A.C  
**FERRETERIA INDUSTRIAL EL ARTESANO S.R.L. - 410**  
**KOMERCIA GLOBAL S.R.L. - 442**  
 POLIMETALES S.A.C.  
**SIDERPERU - 488**  
**SSAB OXELOSUND AB SUC. PERU - 492**  
 TERESOPOLIS SA  
**TUMI CONTRATISTAS MINEROS S.A.C. - 501**

**TUBOS DE COBRE**

F. EBERHARDT S.A.  
**KOMERCIA GLOBAL S.R.L. - 442**  
**RADIADORES INDUSTRIALES TUBILLAS S.A.C. - 476**

**TUBOS INTERCAMBIABLES DE ACEITE**

**RADIADORES INDUSTRIALES TUBILLAS S.A.C. - 476**

**TUBOS INTERCAMBIABLES DE AGUA**

**RADIADORES INDUSTRIALES TUBILLAS S.A.C. - 476**

**TUBOS PARA CALDERAS**

F. EBERHARDT S.A.

**TUBOS PARA INTERCAMBIADORES DE CALOR**

F. EBERHARDT S.A.

**TUBOS PARA SISTEMAS CONTRA INCENDIO**

F. EBERHARDT S.A.  
**PERU PIPING SPOOLS S.A.C. - 470**

**TURBOCOMPRESOR**

LA CASA DEL TURBO S.R.L.  
**SULLAIR DEL PACIFICO S.A.C. - 494**  
**TURBO DE LOS ANDES S.A.C. - 501**  
 WORTEC SA

**VALLADO DE PROTECCION DE MAQUINARIA NORMALIZADO Y CERTIFICADO**

**ANDES TECHNOLOGY S.A.C. - 368**

**VÁLVULAS AXIALES**

**SAMSON CONTROLS S.A. - 482**  
**ZURICH PERÚ VALVES S.A.C. - 505**

**VÁLVULAS BOLAS**

**ABASTECEDORES Y SERVICIOS INDUSTRIALES S.A. - 357**  
**ADOLPHUS S.A. - 360**  
**APTEIN S.A.C. - 370**  
 BERMAD PERÚ S.A.C  
 BRAY CONTROLS PERÚ S.A.C  
 DIMAHISAC  
 DISTRIBUCION E IMPORTACIONES H & C SRL  
**DLF FABRICACIONES MECANICAS E.I.R.L. - 398**  
 EMPRESA A Y SS INGENIEROS S R LTDA  
 F. EBERHARDT S.A.  
 FASTPACK S.A.C  
**FESTO S.R.L. - 410**  
**GR TECH S.A.C. - 420**  
 GREEN GLOBAL SOLUTIONS PERU  
**METSO PERU S.A. - 458**  
**SAMSON CONTROLS S.A. - 482**  
 VÁLVULAS INTERNACIONALES SA  
**VICTAULIC - 504**  
**VULCO PERU S.A. - 505**  
**ZURICH PERÚ VALVES S.A.C. - 505**

**VÁLVULAS CHECK**

**ABASTECEDORES Y SERVICIOS INDUSTRIALES S.A. - 357**  
**ADOLPHUS S.A. - 360**  
**APTEIN S.A.C. - 370**  
 BOLPER SA  
**BOSCH REXROTH S.A.C. - 378**  
 DIMAHISAC  
 EMPRESA A Y SS INGENIEROS S R LTDA  
 FASTPACK S.A.C  
**FERRETERIA INDUSTRIAL EL ARTESANO S.R.L. - 410**  
**GR TECH S.A.C. - 420**  
 IFLUTECH S.A.C  
**MERCADO INDUSTRIAL PERUANO S.A. - 456**  
**SAMSON CONTROLS S.A. - 482**  
**VICTAULIC - 504**  
**VULCO PERU S.A. - 505**  
**ZURICH PERÚ VALVES S.A.C. - 505**

**VÁLVULAS DE COMPUERTAS**

**ABASTECEDORES Y SERVICIOS INDUSTRIALES S.A. - 357**  
 ADALEXA INDUSTRIAL S.A.C  
**ADOLPHUS S.A. - 360**  
**APTEIN S.A.C. - 370**  
 BOLPER SA  
 BRAY CONTROLS PERÚ S.A.C  
 FASTPACK S.A.C  
**GR TECH S.A.C. - 420**  
**SAMSON CONTROLS S.A. - 482**  
 VÁLVULAS INTERNACIONALES SA  
**VICTAULIC - 504**  
**VULCO PERU S.A. - 505**  
**ZURICH PERÚ VALVES S.A.C. - 505**

**VÁLVULAS DE CUCHILLA**

**ABASTECEDORES Y SERVICIOS INDUSTRIALES S.A. - 357**  
 ADALEXA INDUSTRIAL S.A.C  
**ADOLPHUS S.A. - 360**  
**APTEIN S.A.C. - 370**  
 BERMAD PERÚ S.A.C  
 FASTPACK S.A.C  
**FESTO S.R.L. - 410**  
**GR TECH S.A.C. - 420**  
 GREEN GLOBAL SOLUTIONS PERU  
**SAMSON CONTROLS S.A. - 482**  
**VICTAULIC - 504**  
**VULCO PERU S.A. - 505**  
**ZURICH PERÚ VALVES S.A.C. - 505**

**VÁLVULAS DE OBTURADOR ROTATIVO**

**ADOLPHUS S.A. - 360**  
**SAMSON CONTROLS S.A. - 482**  
**ZURICH PERÚ VALVES S.A.C. - 505**

**VÁLVULAS GLOBO**

**ADOLPHUS S.A. - 360**  
**SAMSON CONTROLS S.A. - 482**  
**ZURICH PERÚ VALVES S.A.C. - 505**

**VÁLVULAS MARIPOSA**

**ABASTECEDORES Y SERVICIOS INDUSTRIALES S.A. - 357**  
**ADOLPHUS S.A. - 360**  
**APTEIN S.A.C. - 370**  
 BERMAD PERÚ S.A.C  
 BOLPER SA  
 DIMAHISAC  
 EMPRESA A Y SS INGENIEROS S R LTDA  
 FASTPACK S.A.C  
**FESTO S.R.L. - 410**  
**GR TECH S.A.C. - 420**  
 GREEN GLOBAL SOLUTIONS PERU  
**METSO PERU S.A. - 458**  
**SAMSON CONTROLS S.A. - 482**  
 TECNITALIA S.A.C  
 VÁLVULAS INTERNACIONALES SA  
**VICTAULIC - 504**  
**VULCO PERU S.A. - 505**  
**ZURICH PERÚ VALVES S.A.C. - 505**

**VÁLVULAS PINCH**

**ABASTECEDORES Y SERVICIOS INDUSTRIALES S.A. - 357**  
**ABRATTECH INGENIEROS S.A.C. - 358**  
**ADOLPHUS S.A. - 360**  
**APTEIN S.A.C. - 370**  
**DLF FABRICACIONES MECANICAS E.I.R.L. - 398**  
**ESPINOZA ASOCIADOS S.A. - 406**  
 FASTPACK S.A.C  
**FESTO S.R.L. - 410**  
**GR TECH S.A.C. - 420**  
 INGENIERIA DE CYCLONES, BOMBAS Y AUTOMATIZACION S.A.C - ICBA INGENIERIA DE CYCLONES S.A.C  
**REYMOZA S.A. - 479**  
 TECNITALIA S.A.C  
**VICTAULIC - 504**  
**VULCO PERU S.A. - 505**  
**ZURICH PERÚ VALVES S.A.C. - 505**

**VIGAS**

**OVERPRIME MANUFACTURING S.A.C. - 468**

**WATERSTOPS**

**DIAMOND GRID LATIN AMERICA S.A.C. - 396**  
 ELASTOMEROS Y DERIVADOS S.A.  
**SOCIEDAD ANONIMA DE COMERCIO Y SERVICIOS DE INGENIERIA - 491**

**ZAPATAS**

AMERICAN DIESEL AND MACHINE S.A.C  
**FUNDICION CALLAO S.A. - 414**  
 FUNDICION CHILCA S.A.  
**MVM SUPPLIES S.A.C. - 462**  
 R. BUDGE S.A.C  
**REYMOZA S.A. - 479**  
**SIDERPERU - 488**

**EQUIPOS Y MAQUINARIAS****ABLANDADORES DE AGUA**

**AGUA CLEAR S.A. - 362**  
**KAESER COMPRESORES DE PERÚ S.R.L. - 441**  
 MERCANTIL INTERAMERICANA

**ACCESORIOS DE CROSSFIT**

**GOLD GYM S.A.C. - 419**

**ACCESORIOS FUNCIONAL**

**GOLD GYM S.A.C. - 419**

**ACCESORIOS PARA GIMNASIO**

**FITNESS MARKET S.A.C. - 412**  
**GOLD GYM S.A.C. - 419**

**ACONDICIONADORES**

MÁQUINAS Y MONTAJES S.A.

**ACONDICIONADORES**

**SUGEINSA - 494**

**AERADORES SUPERFICIALES**

**AGUA CLEAR S.A. - 362**

**AERO-ENFRIADORES**

**RADIADORES FORTALEZA S.A. - 476**  
**RADIADORES INDUSTRIALES TUBILLAS S.A.C. - 476**

**AGITADORES Y ESPESADORES DE MINERALES**

ABS IMPORTACIONES Y REPRESENTACIONES S.A.C  
**DAVID BROWN SANTASALO PERU S.A.C - 395**  
 MÁQUINAS Y MONTAJES S.A.

**AIRE ACONDICIONADO**

A.B. IMPORTACIONES INDUSTRIALES S.A.C  
ALFANO PERÚ S.A.C  
ANÁLISIS DE CICLOS TÉRMICOS S.A.C  
ANDINA S.A.C.  
COINREFRI AIR S.A.C.  
DAIKIN AIRCONDITIONING PERÚ S.A.C  
ELECTROLUX DEL PERÚ SA  
HI TECH REFRIGERACION S.A.C  
IGARDI HERRAMIENTAS S.A.  
IN AND OUT PERU IMPORT EXPORT S.A.C  
**LG ELECTRONICS PERU S.A. - 445**  
MT INDUSTRIAL S.A.C  
SEINGCORP S.A.C.  
**SUGEINSA - 494**  
TECNO AIRE SRL  
TERMOREP SA

**ALIMENTADORES DE MINERAL**

**FEIFAN PERU S.A.C. - 409**  
MÁQUINAS Y MONTAJES S.A.  
**MDG HANDLING SOLUTIONS S.R.L. - 454**  
**METSO PERU S.A. - 458**

**ALINEADORES DE BANDA**

**CONVEYOR BELT SERVICE S.A.C. - 391**  
**MDG HANDLING SOLUTIONS S.R.L. - 454**  
**SIMMATRANS PERU S.A.C. - 489**

**ALQUILER Y VENTA DE AMBULANCIAS  
STEO INVERSIONES Y SERVICIOS GENERALES  
S.A.C. - 493****ARRIENDO Y VENTA DE GRÚAS TORRE,  
MÓVILES Y ASCENSORES DE OBRA  
GRÚAS ETAC PERU S.A.C. - 420**  
**MAQUINANDO - 452****AUTOTRANSFORMADORES DE POTENCIA**

GRUPO NIUSA S.A.C

**BALANZAS PORTÁTILES**

**SISTEMA AUTOMOTRIZ S.A.C. - 490**

**BANCO DE CONDENSADORES**

**CIRCUTOR ANDINA S.A.C. - 386**  
**EATON INDUSTRIES S.A.C. - 400**  
**ELECIN S.A. - 402**  
**ELECTRO VOLT INGENIEROS S.A. - 402**  
**HIDROSTAL S.A. - 426**  
**LEGRAND - 444**

**BOMBAS CENTRÍFUGAS**

**ABRATECH INGENIEROS S.A.C. - 358**  
ABS IMPORTACIONES Y REPRESENTACIONES S.A.C  
**APTEIN S.A.C. - 370**  
CORPORACIÓN TÉCNICA DE FLUIDOS S.A.  
FUNDICIÓN CHILCA S.A.  
**GOULDS PUMPS NY INC. SUCURSAL DEL  
PERU - 420**  
**GR TECH S.A.C. - 420**  
GREEN GLOBAL SOLUTIONS PERU  
**GRUPO BONNETT S.A. - 420**  
**HIDROMECH INGENIEROS S.A.C. - 425**  
**HIDROSTAL S.A. - 426**  
IFLUTECH S.A.C  
ITT - GOULDS PUMPS  
LADISA  
**LUBCOM S.A.C. - 448**  
MAESTRANZA DIESEL S.A.C  
**MAURICIO HOCHSCHILD INGENIERIA Y  
SERVICIOS SUCURSAL PERU - 453**  
SIHI-PERÚ  
TRIALLOY INTERNATIONAL SA  
**VULCO PERU S.A. - 505**

**BOMBAS DE AGUA**

**GOULDS PUMPS NY INC. SUCURSAL DEL  
PERU - 420**  
**HIDROMECH INGENIEROS S.A.C. - 425**  
KSB PERÚ SA  
**MODASA - 460**

**BOMBAS DE ALTA PRESIÓN**

ABS IMPORTACIONES Y REPRESENTACIONES S.A.C  
**CORE TECH S.A. - 391**  
**GOULDS PUMPS NY INC. SUCURSAL DEL  
PERU - 420**  
**GRUPO BONNETT S.A. - 420**  
**HIDROMECH INGENIEROS S.A.C. - 425**  
**HIDROSTAL S.A. - 426**  
ITT - GOULDS PUMPS  
MASTERLUB S.A.C.  
**METSO PERU S.A. - 458**  
SIHI-PERÚ

**BOMBAS DE DIAFRAGMA**

ABS IMPORTACIONES Y REPRESENTACIONES S.A.C  
**APTEIN S.A.C. - 370**  
**HIDROSTAL S.A. - 426**  
IMPORTACIONES & TECNOLOGIAS S.R.L.  
LADISA  
**LUBCOM S.A.C. - 448**  
MASTERLUB S.A.C.  
SIHI-PERÚ

**BOMBAS DE ENGRANAJE**

**APTEIN S.A.C. - 370**  
**BOSCH REXROTH S.A.C. - 378**  
CORPORACIÓN TÉCNICA DE FLUIDOS S.A.  
**GOULDS PUMPS NY INC. SUCURSAL DEL  
PERU - 420**  
**HIDROMECH INGENIEROS S.A.C. - 425**  
**HIDROSTAL S.A. - 426**  
IFLUTECH S.A.C  
IMPORTACIONES & TECNOLOGIAS S.R.L.  
LADISA  
**LUBCOM S.A.C. - 448**  
SIHI-PERÚ  
TRIALLOY INTERNATIONAL SA

**BOMBAS DE INYECCIÓN**

**APTEIN S.A.C. - 370**  
CASTEM  
**HIDROSTAL S.A. - 426**  
IMPORTADORA DE RODAMIENTOS S.A.C  
INGENIERÍA DIESEL LABORATORIOS S.A.C  
**NORMET PERU - 464**

**BOMBAS DE VACÍO**

**APTEIN S.A.C. - 370**  
**ATLAS COPCO PERU S.A.C. - 372**  
COMP-AIR SERVICE PERÚ S.A.C  
FEQUISA  
**HIDROMECH INGENIEROS S.A.C. - 425**  
IFLUTECH S.A.C  
**KAESER COMPRESORES DE PERÚ S.R.L. - 441**  
KOSSODO S.A.C  
MÁQUINAS Y MONTAJES S.A.  
SIHI-PERÚ  
**SULLAIR DEL PACIFICO S.A.C. - 494**

**BOMBAS HIDRÁULICAS**

**BOSCH REXROTH S.A.C. - 378**  
C & M MACHINERY S.A.C  
CJ NETCOM S.A.C  
CONTINENTAL HIDRAULYC SRL  
**FAMAI SEAL JET S.A.C. - 408**  
**H-E PARTS INTERNATIONAL PERU S.A.C. - 425**  
HYTORC PERÚ  
**ITALMECAN S.A.C. - 435**  
MAQUIRENA S.A.C  
**MARCO PERUANA S.A. - 452**  
MASTERLUB S.A.C.  
MCSIL S.A.C  
**SITHEMSA DEL PERU S.A.C. - 490**

**BOMBAS INDUSTRIALES**

ABS IMPORTACIONES Y REPRESENTACIONES S.A.C  
CARSL TRADING S.A.C  
**ENRIQUE FREYRE S.A.C. - 404**

**GOULDS PUMPS NY INC. SUCURSAL DEL  
PERU - 420**

**HIDROMECH INGENIEROS S.A.C. - 425**  
**HIDROSTAL S.A. - 426**  
IMPORTACIONES & TECNOLOGIAS S.R.L.  
ITT - GOULDS PUMPS  
LADISA  
**LUBCOM S.A.C. - 448**  
**MAURICIO HOCHSCHILD INGENIERIA Y  
SERVICIOS SUCURSAL PERU - 453**  
**METAL TECNICA S.A. - 456**  
SIHI-PERÚ

**BOMBAS PARA AGUA**

ABS IMPORTACIONES Y REPRESENTACIONES S.A.C  
**ACCUAPRODUCT S.A.C. - 358**  
**APTEIN S.A.C. - 370**  
CHUMPITAZ FRITZ SERVICE S.R.L.  
FESEPSA S.A  
**GOULDS PUMPS NY INC. SUCURSAL DEL  
PERU - 420**  
**GRUPO BONNETT S.A. - 420**  
**HIDROMECH INGENIEROS S.A.C. - 425**  
**HIDROSTAL S.A. - 426**  
IFLUTECH S.A.C  
**IMELSER S.R.L. - 428**  
MAESTRANZA DIESEL S.A.C  
**MODASA - 460**  
SIHI-PERÚ  
**VULCO PERU S.A. - 505**  
XYLEM WATER SOLUTIONS PERÚ SA

**BOMBAS PARA LODO EN SELLO HÚMEDO  
Y SECO**

**ABRATECH INGENIEROS S.A.C. - 358**  
**GOULDS PUMPS NY INC. SUCURSAL DEL  
PERU - 420**  
MÁQUINAS Y MONTAJES S.A.  
**REYMOZA S.A. - 479**

**BOMBAS PARA LODOS**

**ACCUAPRODUCT S.A.C. - 358**  
**ESPINOZA ASOCIADOS S.A. - 406**  
**GOULDS PUMPS NY INC. SUCURSAL DEL  
PERU - 420**  
**HIDROMECH INGENIEROS S.A.C. - 425**  
**IMELSER S.R.L. - 428**  
**METSO PERU S.A. - 458**

**BOMBAS SUMERGIBLES**

ABS IMPORTACIONES Y REPRESENTACIONES S.A.C  
**APTEIN S.A.C. - 370**  
CDE GLOBAL LTDA  
CORPORACIÓN TÉCNICA DE FLUIDOS S.A.  
**ENRIQUE FREYRE S.A.C. - 404**  
**GOULDS PUMPS NY INC. SUCURSAL DEL  
PERU - 420**  
**GRUPO BONNETT S.A. - 420**  
**HIDROMECH INGENIEROS S.A.C. - 425**  
**HIDROSTAL S.A. - 426**  
IFLUTECH S.A.C  
**IMELSER S.R.L. - 428**  
IMPORTACIONES & TECNOLOGIAS S.R.L.  
ITT - GOULDS PUMPS  
MAESTRANZA DIESEL S.A.C  
SIHI-PERÚ  
TRIALLOY INTERNATIONAL SA  
**VULCO PERU S.A. - 505**

**BULLDOZER**

**FERREYROS SOCIEDAD ANÓNIMA - 410**  
**IPESA S.A.C. - 434**  
**LIEBHERR - 446**  
**MAQUINANDO - 452**

**BUSES**

**COLLECTE LOCALISATION SATELL PERU  
S.A.C. - 387**  
**MODASA - 460**  
TRACTO - CAMIONES USA EIRL  
**TRINY CAR RENTAL - 501**  
VOLVO PERÚ S.A



**BUSES PARA TRANSPORTE DE PERSONAL**

**COLLECTE LOCALISATION SATELL PERU S.A.C.** - 387  
**MODASA** - 460  
**MOVIL BUS S.A.C.** - 461  
**QUASAR ASOCIADOS** - 474  
**TRANSPORTES CRUZ DEL SUR S.A.C.** - 500  
**TRINY CAR RENTAL** - 501

**CALDERAS**

**MANTENIMIENTO-SERVICIOS S.A.C-INGENIEROS QUIMTIA S.A.** - 474

**CALENTADORES DE AGUA**

**HOT MASTER** - 426

**CAMAS BAJAS PARA TRANSPORTE**

**ALFREDO PIMENTEL SEVILLA S.A.** - 364  
**MAQUINANDO** - 452  
**QUASAR ASOCIADOS** - 474  
**SAVAR AGENTES DE ADUANA S.A.** - 482  
**TRITON TRANSPORTS S.A.**

**CAMIONES ARTICULADOS**

**ALFREDO PIMENTEL SEVILLA S.A.** - 364  
**C & M MACHINERY S.A.C**  
**COLLECTE LOCALISATION SATELL PERU S.A.C.** - 387  
**INTERNACIONAL CAMIONES DEL PERÚ S.A.**  
**JJ MAQUINARIAS Y CONSTRUCCION S.A.C.** - 438  
**MANITOWOC** - 450  
**PAJUERO JUAREZ CONTRATISTAS GENERALES S.A.** - 468

**CAMIONES BAJO PERFIL**

**ALFREDO PIMENTEL SEVILLA S.A.** - 364  
**C & M MACHINERY S.A.C**  
**COLLECTE LOCALISATION SATELL PERU S.A.C.** - 387  
**EPIROC PERU S.A.** - 404  
**FERREYROS SOCIEDAD ANÓNIMA** - 410  
**METAL TECNICA S.A.** - 456  
**OVERPRIME MANUFACTURING S.A.C.** - 468  
**REPRESENTACIONES DRISS**

**CAMIONES CISTERNAS**

**ACS INDUSTRIA METAL MECANICA EIRL**  
**ALFREDO PIMENTEL SEVILLA S.A.** - 364  
**AMERICAN RENTA CAR S.A.C.** - 366  
**COLLECTE LOCALISATION SATELL PERU S.A.C.** - 387  
**FRANSER S.A.C.** - 414  
**INTERNACIONAL CAMIONES DEL PERÚ S.A.**  
**MOVILINEAS SRL**  
**PERU BUSINESS CORPORATION S.A.C**  
**PETROPERU S.A.** - 471  
**QUASAR ASOCIADOS** - 474  
**SK RENTAL S.A.C.** - 490  
**TRITON TRANSPORTS S.A.**

**CAMIONES TRACTO**

**ALFREDO PIMENTEL SEVILLA S.A.** - 364  
**COLLECTE LOCALISATION SATELL PERU S.A.C.** - 387  
**FRANSER S.A.C.** - 414  
**GRUPO PANA**  
**INTERNACIONAL CAMIONES DEL PERÚ S.A.**  
**MAQUINANDO** - 452  
**SAN BARTOLOME S.A.**  
**SAVAR AGENTES DE ADUANA S.A.** - 482  
**SCANIA DEL PERÚ S A**  
**TRITON TRANSPORTS S.A.**

**CAMIONES VOLQUETE**

**A Y W CONSULTORES Y REPRESENTACIONES SRL**  
**ALFREDO PIMENTEL SEVILLA S.A.** - 364  
**AMERICAN RENTA CAR S.A.C.** - 366  
**COLLECTE LOCALISATION SATELL PERU S.A.C.** - 387  
**CONTRATISTAS MINEROS Y CIVILES DEL PERU S.A.C.** - 390  
**FRANSER S.A.C.** - 414  
**FRANSER CAR & TRUCK S.A.C**

**H-E PARTS INTERNATIONAL PERU S.A.C.** - 425

**INTERNACIONAL CAMIONES DEL PERÚ S.A.**  
**LIEBHERR** - 446  
**MAQUINANDO** - 452  
**PERU BUSINESS CORPORATION S.A.C**  
**PREMIER MOTORS SA**  
**TRITON TRANSPORTS S.A.**

**CAMIONETAS**

**ALFREDO PIMENTEL SEVILLA S.A.** - 364  
**AMERICAN RENTA CAR S.A.C.** - 366  
**AUTOMOTRIZ SAN BLAS SA**  
**CATTEC, ESCUELA CERTIFICADORA DE OPERADORES DE MAQUINARIA PESADA** - 384  
**COLLECTE LOCALISATION SATELL PERU S.A.C.** - 387  
**FAGA MOTORS SA**  
**TRINY CAR RENTAL** - 501

**CAMIONETAS PICK UP**

**ALFREDO PIMENTEL SEVILLA S.A.** - 364  
**AMERICAN RENTA CAR S.A.C.** - 366  
**COLLECTE LOCALISATION SATELL PERU S.A.C.** - 387  
**QUASAR ASOCIADOS** - 474  
**TRINY CAR RENTAL** - 501

**CARGADORES DE BATERÍAS**

**BELDI INTERNACIONAL S.A.C**  
**INDUSTRIAS IMIM S.A.C.** - 430  
**RC TRADING GROUP S.A.C**  
**THORMETAL EIRL**

**CARGADORES FRONTALES**

**ALFREDO PIMENTEL SEVILLA S.A.** - 364  
**ALMACENES SANTA CLARA S.A.** - 364  
**AMERICAN RENTA CAR S.A.C.** - 366  
**CATTEC, ESCUELA CERTIFICADORA DE OPERADORES DE MAQUINARIA PESADA** - 384  
**FERREYROS SOCIEDAD ANÓNIMA** - 410  
**IPESA S.A.C.** - 434  
**KOMATSU MINING CORP.**  
**LIEBHERR** - 446  
**MOVILINEAS SRL**  
**SAVAR AGENTES DE ADUANA S.A.** - 482  
**SK RENTAL S.A.C.** - 490  
**STENICA SA**

**CARROS MINEROS**

**ALFREDO PIMENTEL SEVILLA S.A.** - 364  
**COLLECTE LOCALISATION SATELL PERU S.A.C.** - 387  
**CONSORCIO METALURGICO SA**  
**INDUSTRIAS IMIM S.A.C.** - 430  
**INNOVACIONES MINERAS S.A.C.** - 432  
**INTERNACIONAL CAMIONES DEL PERÚ S.A.**

**CELDAS A PRUEBA DE ARCO INTERNO**

**EATON INDUSTRIES S.A.C.** - 400

**CELDAS DE FLOTACIÓN**

**ABRATECH INGENIEROS S.A.C.** - 358  
**CDE GLOBAL LTDA**  
**CONSORCIO METALURGICO SA**  
**DAVID BROWN SANTASALO PERU S.A.C** - 395  
**ESPINOZA ASOCIADOS S.A.** - 406  
**ITALMECAN S.A.C.** - 435  
**JKL MINERAL DRESSING S.A.C**  
**MAQUINAS Y MONTAJES S.A.**  
**METSO PERU S.A.** - 458  
**MINAS Y CONCENTRADORAS S.A.** - 458  
**REMOL MINING SERVICE S.A.C**  
**REYMOZA S.A.** - 479

**CELDAS DE MEDIA TENSIÓN**

**CONSORCIO ELECTRICAL GROUP PERU S.A.C.** - 389  
**EATON INDUSTRIES S.A.C.** - 400  
**ELECIN S.A.** - 402  
**ELECTRO VOLT INGENIEROS S.A.** - 402  
**HUMBOLDT PERÚ S.A.**  
**SIEMENS**

**CELDAS METAL CLAD**

**ELECIN S.A.** - 402

**CELDAS MODULARES**

**ELECIN S.A.** - 402  
**ELECTRO VOLT INGENIEROS S.A.** - 402

**CENTROS DE CONTROL DE MOTORES**

**ELECIN S.A.** - 402

**CENTROS DE MECANIZADO-MANDRINADORAS**

**ANDES TECHNOLOGY S.A.C.** - 368

**CHANCADORAS**

**ALMACENES SANTA CLARA S.A.** - 364  
**DAVID BROWN SANTASALO PERU S.A.C** - 395  
**FERREYROS SOCIEDAD ANÓNIMA** - 410  
**FUNDICION CALLAO S.A.** - 414  
**FUNDICION CHILCA S.A.**  
**INDUSTRIA DE FORTIFICACIÓN MINERA S.A.C.** - 429  
**MAQUINARIA INDUSTRIAL DEL SUR EIRL**  
**MDG HANDLING SOLUTIONS S.R.L.** - 454  
**METAL TECNICA S.A.** - 456  
**METSO PERU S.A.** - 458  
**MINAS Y CONCENTRADORAS S.A.** - 458  
**REPRESENTACIONES DRISS**  
**SERVICIOS ENERGETICOS AMBIENTALES S.R.L.** - 486

**CHANCADORAS DE QUIJADA Y CÓNICAS**

**ALMACENES SANTA CLARA S.A.** - 364  
**CORE TECH S.A.** - 391  
**ENERQUIMICA S.A.C**  
**EXIMPORT DISTRIBUIDORES DEL PERÚ SA**  
**FUNDICION CALLAO S.A.** - 414  
**FUNDICION CHILCA S.A.**  
**IPESA S.A.C.** - 434  
**MAQUINAS Y MONTAJES S.A.**  
**METSO PERU S.A.** - 458  
**MINAS Y CONCENTRADORAS S.A.** - 458  
**OVERPRIME MANUFACTURING S.A.C.** - 468  
**REPRESENTACIONES DRISS**  
**SERVICIOS ENERGETICOS AMBIENTALES S.R.L.** - 486

**CICLONES**

**CADINSA**  
**CDE GLOBAL LTDA**  
**MINAS Y CONCENTRADORAS S.A.** - 458  
**REYMOZA S.A.** - 479

**CLARIFICADORES-DECANTADORES**

**AGUA CLEAR S.A.** - 362

**COMPRESORAS DE AIRE**

**AERZEN ANDINA SAS**  
**ATLAS COPCO PERU S.A.C.** - 372  
**CONTRATISTAS MINEROS Y CIVILES DEL PERU S.A.C.** - 390  
**ENRIQUE FREYRE S.A.C.** - 404  
**FIREMED S.A.C**  
**GRUPO BONNETT S.A.** - 420  
**IGARDI HERRAMIENTAS S.A.**  
**KAESER COMPRESORES DE PERÚ S.R.L.** - 441  
**MODASA** - 460  
**PIMENTEL**  
**SULLAIR DEL PACIFICO S.A.C.** - 494  
**TELADA INGENIEROS CONTRATISTAS MINEROS SOCIEDAD ANONIMA CERRADA** - 496

**CONCRETO PRE-MEZCLADO**

**CONCREMAX SA**  
**ENTRE PISOS LIMA S.A.C**  
**MIXERCON SA**  
**SAMIX S.A.C**  
**UNION DE CONCRETERAS SA**

**CONTROL DE POLVO**

**AIRTEC S.A.** - 362  
**LETMAN S.A.C.** - 445

**CORONAS Y PIÑONES DE MOLINOS**

**DAVID BROWN SANTASALO PERU S.A.C - 395**  
**FUNDICION CALLAO S.A. - 414**  
 FUNDICION CHILCA S.A.  
 MÁQUINAS Y MONTAJES S.A.  
**METSO PERU S.A. - 458**  
 R. BUDGE S.A.C

**CRIBAS**

CDE GLOBAL LTDA  
**FUNDICION CALLAO S.A. - 414**

**ELECTROBOMBAS**

ABS IMPORTACIONES Y REPRESENTACIONES S.A.C  
 BOMBAS INDUSTRIALES CORP.S.A.C  
**GOULDS PUMPS NY INC. SUCURSAL DEL PERU - 420**  
**GR TECH S.A.C. - 420**  
**GRUPO BONNETT S.A. - 420**  
**HIDROMECH INGENIEROS S.A.C. - 425**  
 IFLUTECH S.A.C  
**IMELSER S.R.L. - 428**  
 IMPORTACIONES & TECNOLOGIAS S.R.L  
 ITT - GOULDS PUMPS  
 JOSE DARIO PACHECO CONCEPCION  
 MERCANTIL INTERAMERICANA

**ELEVADORES**

**ALICOMSER CONTRATISTAS S.A.C. - 364**  
 CADINSA  
 COMERCIALIZADORA DE LLANTAS S.A.C  
**GAMBAROTTA GSCHWENDT - 416**  
 IGARDI HERRAMIENTAS S.A.  
**MDG HANDLING SOLUTIONS S.R.L. - 454**  
**METAL TECNICA S.A. - 456**  
**SITHEMSA DEL PERU S.A.C. - 490**  
**SPELCO S.R.L. - 492**  
 THYSSENKRUPP ELEVADORES S.A.C

**ENGRANAJES PARA CHANCADORAS**

**DAVID BROWN SANTASALO PERU S.A.C - 395**  
**FUNDICION CALLAO S.A. - 414**

**EQUIPO CONTRA INCENDIO**

A.B SEGURIDAD EIRL  
 ARCA SEGURIDAD INTEGRAL S.A.C  
 BOMBAS INDUSTRIALES CORP.S.A.C  
**EFC - 400**  
 EQUIPOS Y REDES EIRL  
**EXANCO S.A.C. - 407**  
 F. EBERHARDT S.A.  
 FIREMED S.A.C  
**GRUPO BONNETT S.A. - 420**  
**HIDROMECH INGENIEROS S.A.C. - 425**  
 IFLUTECH S.A.C  
 MSA DEL PERU S.A.C

**EQUIPO DE LUBRICACIÓN Y ENGRASE**

**ENRIQUE FREYRE S.A.C. - 404**  
**GRUPO BONNETT S.A. - 420**  
 LADISA  
**LUBCOM S.A.C. - 448**  
**MARCO PERUANA S.A. - 452**  
 PIMENTEL  
**RICH OIL S.A. - 480**

**EQUIPOS DE ACARREO**

**ALMACENES SANTA CLARA S.A. - 364**  
**CONTRATISTAS MINEROS Y CIVILES DEL PERU S.A.C. - 390**  
**EPIROC PERU S.A. - 404**  
**TELADA INGENIEROS CONTRATISTAS MINEROS**  
**SOCIEDAD ANONIMA CERRADA - 496**

**EQUIPOS DE ALTA TENSIÓN**

**LOGYTEC S.A. - 447**  
 SIEMENS

**EQUIPOS DE ANÁLISIS DE LABORATORIO**

DETECCIÓN GEOELÉCTRICA SEALING CHECK  
 LADISA  
 LECO INSTRUMENTOS PERÚ S.R.L  
**LUBCOM S.A.C. - 448**  
**MAGOTTEAUX PERU S.A.C - 450**  
**MINAS Y CONCENTRADORAS S.A. - 458**

**EQUIPOS DE APUNTALAMIENTO**

**DOKA PERU S.A.C. - 398**

**EQUIPOS DE BOMBEO**

ABS IMPORTACIONES Y REPRESENTACIONES S.A.C  
**CORE TECH S.A. - 391**  
 FLOWSERVE PERÚ S.A.C  
**GOULDS PUMPS NY INC. SUCURSAL DEL PERU - 420**  
**GRUPO BONNETT S.A. - 420**  
**HIDROSTAL S.A. - 426**  
 IFLUTECH S.A.C  
**IMELSER S.R.L. - 428**  
 INDUSTRIAL TECHNOLOGY SA  
 ITT - GOULDS PUMPS  
 JLL INGENIERÍA S.A.C  
 TECNIEQUIPOS INGENIEROS SCRL  
 TECNIFLOW S.A.C

**EQUIPOS DE DEMOLICIÓN**

COMPAÑÍA PERUANA DE DEMOLICIONES Y SERVICIOS EIRL  
**KAESER COMPRESORES DE PERÚ S.R.L. - 441**

**EQUIPOS DE DRONES INDUSTRIALES DE MAPEO AÉREO**

SYSMAP PERÚ S.A.C.

**EQUIPOS DE ENERGÍA ALTERNATIVA**

**GRUPO BONNETT S.A. - 420**  
 PROLIGHTING GREEN S.A.C

**EQUIPOS DE ESCANEEO EN 3D**

ADVANCED 3D TECHNOLOGIES PERÚ S.A.C  
**GEO SYSTEMS S.A.C. - 417**  
**ISETEK S.A. - 435**

**EQUIPOS DE ESCANEEO EN 3D DE ALTA RESOLUCIÓN**

**ANDES TECHNOLOGY S.A.C. - 368**

**EQUIPOS DE FILTRACIÓN**

CDE GLOBAL LTDA  
**DI CANVAK S.A.C. - 396**  
**DLF FABRICACIONES MECANICAS E.I.R.L. - 398**  
**ENRIQUE FREYRE S.A.C. - 404**  
**FILTROS SANTA ROSA S.A.C. - 412**  
 INGENIERÍA DE SEPARACION S.A.C  
 LADISA  
**LUBCOM S.A.C. - 448**  
 MERCANTIL INTERAMERICANA

**EQUIPOS DE HIDROLÓGICA, METEOROLOGÍA BATIMETRÍA**

**CENERIS EIRL - 384**  
**ISETEK S.A. - 435**

**EQUIPOS DE LABORATORIO**

ALERTA TECNICA IMPORT EIRL  
 ANALAB SRL  
 ASESORIAS Y REPRESENTACIONES ANALITICAS S.R.L.  
 GIARDINO DEL PERÚ SRL  
 GRUPO TECNOLÓGICO DEL PERÚ SA  
 LECO INSTRUMENTOS PERÚ S.R.L  
 MAQUINARIA INDUSTRIAL DEL SUR EIRL  
 MÁQUINAS Y MONTAJES S.A.  
 MEQUIM SA  
 METALLURGICAL TESTING SERVICES E.I.R.L.  
**MINAS Y CONCENTRADORAS S.A. - 458**

OMEGA PERÚ SA  
 PROYECTOS PES.A.CON S.A.C  
 REACTIVOS PARA ANALISIS S.A.C  
 REPRESENTACIONES TECHLAB S.A.C  
 VENTURE MANAGEMENT CONSULTANTS  
 ENTERPRISES PERÚ S.A.C

**EQUIPOS DE LUBRICACIÓN**

ABC OLEODINAMICA S.A.C  
**ENRIQUE FREYRE S.A.C. - 404**  
 LADISA  
**LUBCOM S.A.C. - 448**  
 MASTERLUB S.A.C.  
**SOLTRAK S.A. - 492**

**EQUIPOS DE MAPPING GIS**

**GEO SYSTEMS S.A.C. - 417**  
**ISETEK S.A. - 435**

**EQUIPOS DE MEDICIÓN**

**CENERIS EIRL - 384**  
**CIRCUTOR ANDINA S.A.C. - 386**  
**CORE TECH S.A. - 391**  
 DESATEC PERÚ S.R.L.  
**ENRIQUE FREYRE S.A.C. - 404**  
**EXPLOMIN DEL PERU S.A. - 407**  
 FERRIER SA  
 GEO MINEX S.A.C  
 IGARDI HERRAMIENTAS S.A.  
 IMPORTACIONES & TECNOLOGIAS S.R.L  
**INGENIERIA FERRETERA INDUSTRIAL S.A. - 431**  
 INSTRUMENTS LAB S.A.C  
 MERCANTIL INTERAMERICANA  
 MIDEX PERÚ S.A.C.  
 MINEX PRODUCTS S.R.L.  
 PROVIENTO ENERGIAS RENOVABLES PERÚ S.A.C  
 SEL PERÚ  
**SISTEMA AUTOMOTRIZ S.A.C. - 490**  
**VEGA - 504**  
 YAKUTEK S.A.C.  
 ZAMTSU CORPORACIÓN SRL

**EQUIPOS DE MEDICIÓN DIMENSIONAL PARA LA INDUSTRIA**

**ANDES TECHNOLOGY S.A.C. - 368**

**EQUIPOS DE MINERÍA SUBTERRÁNEA**

**ALMACENES SANTA CLARA S.A. - 364**  
**INCIMMET S.A. - 429**  
**INDUSTRIA DE FORTIFICACIÓN MINERA S.A.C. - 429**  
**NORMET PERU - 464**  
**OVERPRIME MANUFACTURING S.A.C. - 468**  
 PROLIGHTING GREEN S.A.C  
**TELADA INGENIEROS CONTRATISTAS MINEROS**  
**SOCIEDAD ANONIMA CERRADA - 496**

**EQUIPOS DE MOLIENDA**

**ALMACENES SANTA CLARA S.A. - 364**  
**KOMERCIA GLOBAL S.R.L. - 442**  
**MAGOTTEAUX PERU S.A.C - 450**  
**SERVICIOS ENERGETICOS AMBIENTALES S.R.L. - 486**  
 TRANSLINE SHIPPING & MARKETING INC. SUCURSAL DEL PERÚ

**EQUIPOS DE MONITOREO DE MEDIO AMBIENTE**

ASSA INGENIERÍA Y CONSTRUCCIONES S.A.C  
 CALIDAD Y AMBIENTE S.A.C  
**CENERIS EIRL - 384**  
 ENVIROEQUIP S.A.C - CONEXION ECOLOGICA  
**NPI PERU S.A.C. - 464**

**EQUIPOS DE MOVIMIENTO DE TIERRA**

**FERREYROS SOCIEDAD ANÓNIMA - 410**  
 G. H. TRADING S.A.C  
**GAMBAROTTA GSCHWENDT - 416**  
**IPESA S.A.C. - 434**



LEASING TOTAL SA  
**LIEBHERR - 446**  
**MAQUINANDO - 452**  
**SK RENTAL S.A.C. - 490**

#### EQUIPOS DE OXICORTE

**GRUPO SOLDAMUNDO - 422**  
**MERCADO INDUSTRIAL PERUANO S.A. - 456**

#### EQUIPOS DE PERFORACIÓN

**ALMACENES SANTA CLARA S.A. - 364**  
 COMERCIAL LECARNAQUE EIRL  
**CONTRATISTAS MINEROS Y CIVILES DEL PERU S.A.C. - 390**  
**CORE TECH S.A. - 391**  
 DISPLA SAC  
 ENERGOLD DRILLING PERÚ S.A.C  
**EPIROC PERU S.A. - 404**  
**EXPLOMIN DEL PERU S.A. - 407**  
 F Y A CONTRATISTAS SA  
 INGETROL COMERCIAL S.A.C  
 MACHINE DRILLING S.A.C  
 MAQUINARIAS U-GUIL SA  
**RAISEBORING UNDERGROUND SOLUTIONS - 476**  
**REMICSÁ DRILLING S.A. - 478**  
**RNP MÉXICO - 480**  
 ROCK TOOLS PERÚ S.A.C  
**TELADA INGENIEROS CONTRATISTAS MINEROS SOCIEDAD ANONIMA CERRADA - 496**

#### EQUIPOS DE PRESIÓN CONSTANTE

**GAMBAROTTA GSCHWENDT - 416**  
**HIDROMECH INGENIEROS S.A.C. - 425**  
 MERCANTIL INTERAMERICANA

#### EQUIPOS DE SEGURIDAD INDUSTRIAL

AMERICAN INDUSTRIAL EQUIPMENT S.A.C  
**CARP & ASOCIADOS SOCIEDAD COMERCIAL DE RESPONSABILIDAD LIMITADA - 382**  
**CERTIFICACIONES Y CALIBRACIONES S.A.C. - 385**  
**EFC - 400**  
**LOGYTEC S.A. - 447**  
 OBL ASOCIADOS S.A.C  
 PRODUCTOS INDUSTRIALES MAP S.A.C (MAPSA)  
 REPRESENTACIONES NINANYA S.A.C.  
**UNIPLAST - 501**  
 VEGUSA DEL PERÚ S.A.C  
 VICSÁ SAFETY PERÚ  
 VISYTTX S.A.C  
 WORLD SAFETY

#### EQUIPOS DE SOLDADURA

CORPORACIÓN COMATPE S.A.C  
**EXANCO S.A.C. - 407**  
**GRUPO SOLDAMUNDO - 422**  
**INGENIERIA FERRETERA INDUSTRIAL S.A. - 431**  
**MERCADO INDUSTRIAL PERUANO S.A. - 456**  
**OFICINA COMERCIAL LINCOLN ELECTRIC PERU - 467**  
 ORTEGA WELDING S.A.C.  
**SAGER SA SUCURSAL PERU - 482**  
 SOLDEX SA

#### EQUIPOS DE SOSTENIMIENTO DE ROCA

C & M MACHINERY S.A.C  
 CASTEM  
**CONTRATISTAS MINEROS Y CIVILES DEL PERU S.A.C. - 390**  
**EPIROC PERU S.A. - 404**  
**NORMET PERU - 464**  
**RAISEBORING UNDERGROUND SOLUTIONS - 476**

#### EQUIPOS DE TOPOGRAFÍA Y GEODESIA

**GEO SYSTEMS S.A.C. - 417**  
 GEODETIC S.A.C  
 GEOTOPO 8 INGENIERÍA SRL  
 HORIZONS SOUTH AMERICA S.A.C  
**ISETEK S.A. - 435**  
 SYSMAP PERÚ S.A.C.

#### EQUIPOS ELÉCTRICOS

**ALICOMSER CONTRATISTAS S.A.C. - 364**  
 CELECTRICA S.A.C  
**CIRCUTOR ANDINA S.A.C. - 386**  
 COMERCIALIZADORA DE FABRICACIONES ELECTRICAS S.A.C  
 COMERCIO Y SERVICIOS EN ELECTRICIDAD SA  
**CONSORCIO ELECTRICAL GROUP PERU S.A.C. - 389**  
 DFJ INGENIERÍA Y SUMINISTROS S.A.C  
 ELECON DEL PERÚ S.A.C  
**ELECTROCOM INGENIEROS S.A.C. - 402**  
**ELECTROMECHANICA EL DETALLE S.R.L. - 402**  
 HYTORC PERÚ  
 IGARDI HERRAMIENTAS S.A.  
 IMG EQUIPAMIENTOS S.A.C  
**INGENIERIA FERRETERA INDUSTRIAL S.A. - 431**  
**KOLFF - 441**  
 PANAPEX SA  
**R Y W NAGO S.A.C. - 476**  
 REPRESENTACIONES NINANYA S.A.C.  
 SEL PERÚ

#### EQUIPOS ELECTRÓNICOS

**KOMERCIA GLOBAL S.R.L. - 442**  
**LG ELECTRONICS PERU S.A. - 445**  
**TECHPRO S.A.C. - 495**

#### EQUIPOS GEOFÍSICOS

MOVIN MARINE PERÚ

#### EQUIPOS GEOFÍSICOS Y METEOROLÓGICOS

**ISETEK S.A. - 435**

#### EQUIPOS HIDRÁULICOS

**FAMAI SEAL JET S.A.C. - 408**  
 FESEPSA SA  
 HYDRAULIC AND HIDROSTATIC EIRL  
 HYDROMAQ S.A.C  
 HYTORC PERÚ  
**INGENIERIA FERRETERA INDUSTRIAL S.A. - 431**  
**MARCO PERUANA S.A. - 452**  
 MASTERLUB S.A.C.  
 MCM SOLUTIONS S.R.L  
**SITHEMSA DEL PERU S.A.C. - 490**

#### EQUIPOS HIDRONEUMÁTICOS

**GAMBAROTTA GSCHWENDT - 416**  
**GRUPO BONNETT S.A. - 420**  
 MERCANTIL INTERAMERICANA

#### EQUIPOS INFORMÁTICOS

DIPROXER S.A.C.  
**GRUPO ELECTRODATA S.A.C. - 422**  
**LG ELECTRONICS PERU S.A. - 445**

#### EQUIPOS PARA CONTROL DE DERRAMES

**MCCO INTERNATIONAL BUSINESS S.A.C. - 454**

#### EQUIPOS PARA ELIMINACIÓN DE HUMOS DE SOLDADURA

**SAGER SA SUCURSAL PERU - 482**

#### EQUIPOS PARA GIMNASIO

**FITNESS MARKET S.A.C. - 412**  
**GOLD GYM S.A.C. - 419**

#### EQUIPOS PARA MANIPULACIÓN DE CARGA

**ALICOMSER CONTRATISTAS S.A.C. - 364**  
**ALO GROUP PERU S.A.C. - 364**  
**GAMBAROTTA GSCHWENDT - 416**  
**IPESA S.A.C. - 434**  
**IZAJES Y SERVICIOS CORPORATIVOS S.R.L. - 436**  
**MANITOWOC - 450**  
**MAQUINANDO - 452**  
**PAJUELO JUAREZ CONTRATISTAS GENERALES S.A. - 468**

REPRESENTACIONES NINANYA S.A.C.  
**SITHEMSA DEL PERU S.A.C. - 490**  
 TRITON TRANSPORTS SA.

#### EQUIPOS PARA MINERÍA SUBTERRÁNEA

**ALICOMSER CONTRATISTAS S.A.C. - 364**  
**ALMACENES SANTA CLARA S.A. - 364**  
**AMERICAN RENTA CAR S.A.C. - 366**  
**CONTRATISTAS MINEROS Y CIVILES DEL PERU S.A.C. - 390**  
 DENARIUS PERÚ  
**EPIROC PERU S.A. - 404**  
**FERREYROS SOCIEDAD ANÓNIMA - 410**  
**GAMBAROTTA GSCHWENDT - 416**  
 GINSUMIL CORPORATION S.A.C  
 IGARDI HERRAMIENTAS S.A.  
**IMELSER S.R.L. - 428**  
**INDUSTRIA DE FORTIFICACIÓN MINERA S.A.C. - 429**  
**INDUSTRIAS IMIM S.A.C. - 430**  
 JOY GLOBAL (PERU) S.A.C  
**METAL TECNICA S.A. - 456**  
**MLT - MINET LACING TECHNOLOGY PERU S.A.C. - 460**  
**RNP MÉXICO - 480**

#### EQUIPOS PARA PLANTA DE PROCESAMIENTO DE MINERALES

**DLF FABRICACIONES MECANICAS E.I.R.L. - 398**  
**ECOPRENEUR PERU S.A.C. - 400**  
**GAMBAROTTA GSCHWENDT - 416**  
**MAGOTTEAUX PERU S.A.C. - 450**  
 MÁQUINAS Y MONTAJES S.A.  
 MCJ OPEN TRAINING EIRL  
**METSO PERU S.A. - 458**  
**MLT - MINET LACING TECHNOLOGY PERU S.A.C. - 460**

#### EQUIPOS PARA TRABAJOS Y RESCATE EN ALTURAS

**MAQUINANDO - 452**  
**MCCO INTERNATIONAL BUSINESS S.A.C. - 454**

#### EQUIPOS PARA TRATAMIENTO DE AGUA

**ACCUAPRODUCT S.A.C. - 358**  
 BOMBAS INDUSTRIALES CORP S.A.C  
**DI CANVAK S.A.C. - 396**  
**DLF FABRICACIONES MECANICAS E.I.R.L. - 398**  
**ECOPRENEUR PERU S.A.C. - 400**  
 GOLDEX SOCIEDAD ANONIMA  
**HIDROSTAL S.A. - 426**  
**KAESER COMPRESORES DE PERÚ S.R.L. - 441**  
 MERCANTIL INTERAMERICANA  
 SIHI-PERÚ  
 TECNITALIA S.A.C  
**WESTECH PROCESS EQUIPMENT PERU S.A.C. - 505**

#### EQUIPOS VIBRATORIOS

**GAMBAROTTA GSCHWENDT - 416**

#### ESPEADOR-DESHIDRATADOR

**AGUA CLEAR S.A. - 362**  
**GAMBAROTTA GSCHWENDT - 416**

#### ESTUFAS ELÉCTRICAS

**HOT MASTER - 426**

#### EXCAVADORAS

**ALMACENES SANTA CLARA S.A. - 364**  
**AMERICAN RENTA CAR S.A.C. - 366**  
**CATTEC, ESCUELA CERTIFICADORA DE OPERADORES DE MAQUINARIA PESADA - 384**  
**FERREYROS SOCIEDAD ANÓNIMA - 410**  
**IPESA S.A.C. - 434**  
**LIEBHERR - 446**  
 MAQUINARIAS U-GUIL SA  
 MAQUINARIAS Y EQUIPOS DEL PERÚ SA  
 PERÚ TRACTOR SRL  
**SK RENTAL S.A.C. - 490**  
 STENICA SA  
 UNIMAQ SA  
 V Y F MAQUINARIAS S.A.C

**EXTRACTORES PARA ESPACIOS CONFINADOS**

MCCO INTERNATIONAL BUSINESS S.A.C. - 454

**FLOTADORES**

UNIPLAST - 501

**GENERACIÓN, TRANSMISIÓN Y DISTRIBUCIÓN DE ENERGÍA**

ATLAS COPCO PERU S.A.C. - 372

CONFIPETROL ANDINA S.A.

DISTRIBUIDORA CUMMINS PERÚ S.A.C

GASES DEL PACIFICO S.A.C. - QUAVII - 416

HUMBOLDT PERÚ S.A.

SEL PERÚ

SIEMENS

**GRÚAS**

AGRUMAQ S.A.C.

ALMACENES SANTA CLARA S.A. - 364

CHOICE CARGO LOGISTICS S.A.C

GERCAR S.A.C

GRUAS SAN JOSE

IMER PERÚ

INTERNATIONAL CAMIONES DEL PERÚ S.A.

IW INGENIERIA PERU S.A.C. I-GPS - 436

IZAJES Y SERVICIOS CORPORATIVOS S.R.L. - 436

JJ MAQUINARIAS Y CONSTRUCCION S.A.C. - 438

KONECRANES PERÚ SRL

LIEBHERR - 446

MALVEX DEL PERÚ S.A

MANITOWOC - 450

MAQUINANDO - 452

MOVITECNICA S.A. - 462

PAJUETO JUAREZ CONTRATISTAS GENERALES

S.A. - 468

SITHEMSA DEL PERU S.A.C. - 490

TREX - 500

W.T. PERÚ S.A.C

**GRÚAS HIDRÁULICAS**

GERCAR S.A.C

IMER PERÚ

JJ MAQUINARIAS Y CONSTRUCCION S.A.C. - 438

KOMERCIA GLOBAL S.R.L. - 442

MANITOWOC - 450

MAQUINANDO - 452

MCM SOLUTIONS S.R.L

PAJUETO JUAREZ CONTRATISTAS GENERALES

S.A. - 468

SITHEMSA DEL PERU S.A.C. - 490

TREX - 500

**GRÚAS MÓVILES**

MAQUINANDO - 452

PAJUETO JUAREZ CONTRATISTAS GENERALES

S.A. - 468

TECNOGRUAS PERÚ S.A.C

TREX - 500

**GRÚAS MÓVILES PORTUARIAS**

TECNOGRUAS PERÚ S.A.C

TREX - 500

**GRÚAS RETICULADAS SOBRE CAMIÓN**

MAQUINANDO - 452

PAJUETO JUAREZ CONTRATISTAS GENERALES

S.A. - 468

SITHEMSA DEL PERU S.A.C. - 490

TECNOGRUAS PERÚ S.A.C

TREX - 500

**GRÚAS RETICULADAS SOBRE ORUGA**

TECNOGRUAS PERÚ S.A.C

TREX - 500

**GRÚAS TELESCÓPICAS**

JJ MAQUINARIAS Y CONSTRUCCION S.A.C. - 438

LIEBHERR - 446

MANITOWOC - 450

MAQUINANDO - 452

MCM SOLUTIONS S.R.L

NORMET PERU - 464

PAJUETO JUAREZ CONTRATISTAS GENERALES

S.A. - 468

TECNOGRUAS PERÚ S.A.C

TREX - 500

**GRUPOS ELECTRÓGENOS**

CARSIL TRADING S.A.C

CONSORCIO 4X4 S.A.C

DETROIT DIESEL MTU PERÚ S.A.C. - 395

DISTRIBUIDORA CUMMINS PERÚ S.A.C

ENERGIA PERUANA S.A.C

EXIMPORT DISTRIBUIDORES DEL PERÚ SA

FERREYROS SOCIEDAD ANÓNIMA - 410

GASES DEL PACIFICO S.A.C. - QUAVII - 416

HUMBOLDT PERÚ S.A.

INGENIERIA FERRETERA INDUSTRIAL S.A. - 431

IPESA S.A.C. - 434

MAURICIO HOCHSCHILD INGENIERIA Y

SERVICIOS SUCURSAL PERU - 453

MODASA - 460

MOTRIZA SA

SK RENTAL S.A.C. - 490

**HAZ TUBULARES DESMONTABLES Y HIJOS**

RADIADORES FORTALEZA S.A. - 476

**HIDROCICLONES**

CDE GLOBAL LTDA

ESPINOZA ASOCIADOS S.A. - 406

INGENIERIA DE CYCLONES, BOMBAS Y

AUTOMATIZACION S.A.C - ICBA INGENIERÍA DE

CYCLONES S.A.C

INGENIERIA Y SERVICIOS ASOCIADOS SA

MINAS Y CONCENTRADORAS S.A. - 458

PROVEEDORES ELECTRICOS E INDUSTRIAL S.A.C

REYMOZA S.A. - 479

VULCO PERU S.A. - 505

**HIDROELEVADORES**

IMER PERÚ

INTERNATIONAL CAMIONES DEL PERÚ S.A.

SITHEMSA DEL PERU S.A.C. - 490

**HIDROLAVADORAS**

KAERCHER PERU S.A. - 441

**HORNOS PARA TRATAMIENTO TÉRMICO**

INDUSTRIAS IMIM S.A.C. - 430

WG HOLZ S.A.C. - 505

**IMPLEMENTACIÓN DE TÓPICOS MÉDICOS**

STEO INVERSIONES Y SERVICIOS GENERALES

S.A.C. - 493

**INTERCAMBIADORES DE CALOR**

ATLAS COPCO PERU S.A.C. - 372

CODIRESA S.A.C

JM SERVICIOS Y SUMINISTROS S.A.C

MAURICIO HOCHSCHILD INGENIERIA Y

SERVICIOS SUCURSAL PERU - 453

RADIADORES FORTALEZA S.A. - 476

RADIADORES INDUSTRIALES TUBILLAS S.A.C. - 476

**JAULAS MINERAS**

ALICOMSER CONTRATISTAS S.A.C. - 364

**JUMBOS**

OVERPRIME MANUFACTURING S.A.C. - 468

REPRESENTACIONES DRISS

**LOCOMOTORAS**

INCONGENSA

INDUSTRIAS IMIM S.A.C. - 430

INNOVACIONES MINERAS S.A.C. - 432

REPRESENTACIONES DRISS

**LUZ DE EMERGENCIA**

KOLFF - 441

**MANIPULADOR TELESCÓPICO**

IPESA S.A.C. - 434

SK RENTAL S.A.C. - 490

TREX - 500

**MANUFACTURA ADITIVA**

ANDES TECHNOLOGY S.A.C. - 368

**MAQUINARIA PARA CONCRETO LANZADO**

C &amp; M MACHINERY S.A.C

CONTRATISTAS MINEROS Y CIVILES DEL PERU

S.A.C. - 390

EPIROC PERU S.A. - 404

METAL TECNICA S.A. - 456

NORMET PERU - 464

RAISEBORING UNDERGROUND SOLUTIONS - 476

**MAQUINARIAS NEUMÁTICAS E HIDRÁULICAS**

INGENIERIA FERRETERA INDUSTRIAL S.A. - 431

**MÁQUINAS BRUÑIDORAS Y RECTIFICADORAS DE MOTORES**

ANDES TECHNOLOGY S.A.C. - 368

HARTMETALL S.A.C. - 425

**MÁQUINAS DE CORTE**

ADVANCED VEHICLE REMOTE TECHNOLOGY S.A.C

ANDES TECHNOLOGY S.A.C. - 368

CORE TECH S.A. - 391

GRUPO SOLDAMUNDO - 422

HARTMETALL S.A.C. - 425

OFICINA COMERCIAL LINCOLN ELECTRIC

PERÚ - 467

OVERPRIME MANUFACTURING S.A.C. - 468

**MÁQUINAS DE ELECTROEROSIÓN POR HILO Y POR PENETRACIÓN**

ANDES TECHNOLOGY S.A.C. - 368

**MÁQUINAS DE MARCACIÓN DE METALES**

ANDES TECHNOLOGY S.A.C. - 368

HARTMETALL S.A.C. - 425

**MÁQUINAS DE METROLOGÍA DIMENSIONAL POR CONTACTO Y SIN CONTACTO**

ANDES TECHNOLOGY S.A.C. - 368

**MÁQUINAS DISPENSADORAS DE EPP 'S**

TECHBRAND PERÚ S.A.C.

**MÁQUINAS METALIZADORAS**

HARTMETALL S.A.C. - 425

**MARTILLOS HIDRÁULICOS**

C &amp; M MACHINERY S.A.C

EPIROC PERU S.A. - 404

FERREYROS SOCIEDAD ANÓNIMA - 410

IPESA S.A.C. - 434

KOMATSU MINING CORP.

M &amp; M MAQUINARIAS S.A. - 448

SALFER MAQUINARIAS S.A.C

**MINICARGADORES**

ALFREDO PIMENTEL SEVILLA S.A. - 364

CATTEC, ESCUELA CERTIFICADORA DE

OPERADORES DE MAQUINARIA PESADA - 384

IPESA S.A.C. - 434

OVERPRIME MANUFACTURING S.A.C. - 468

SK RENTAL S.A.C. - 490

UNIMAQ SA



**MOLINOS DE BOLAS Y BARRAS PARA MINERALES**

**MAGOTTEAUX PERU S.A.C. - 450**  
MÁQUINAS Y MONTAJES S.A.

**MONTACARGAS**

**ALFREDO PIMENTEL SEVILLA S.A. - 364**  
**ALMACENES SANTA CLARA S.A. - 364**  
**CATTEC, ESCUELA CERTIFICADORA DE OPERADORES DE MAQUINARIA PESADA - 384**

DENARIUS PERÚ  
EURO LIFT S.A.  
GRUPO VIVARGO S.A.C.  
INVERSIONES VELA CHAGA S.A.C.  
**JJ MAQUINARIAS Y CONSTRUCCION S.A.C. - 438**  
**MANITOWOC - 450**

MAQDEPOT S.A.C.  
**MAQUINANDO - 452**

MAQUINARIAS Y EQUIPOS DEL PERÚ SA  
MCM SOLUTIONS S.R.L.  
MITSUI AUTOMOTRIZ SA  
MOTRIZA SA  
**SAVAR AGENTES DE ADUANA S.A. - 482**  
**TREX - 500**

**MOTOBOMBAS**

ABS IMPORTACIONES Y REPRESENTACIONES S.A.C.  
EXIMPORT DISTRIBUIDORES DEL PERÚ SA  
**GRUPO BONNETT S.A. - 420**  
**HIDROSTAL S.A. - 426**  
IFLUTECH S.A.C.  
IMPORTACIONES & TECNOLOGIAS S.R.L.  
JOSE DARIO PACHECO CONCEPCION

**MOTONIVELADORAS**

**ALFREDO PIMENTEL SEVILLA S.A. - 364**  
**ALMACENES SANTA CLARA S.A. - 364**  
**CATTEC, ESCUELA CERTIFICADORA DE OPERADORES DE MAQUINARIA PESADA - 384**  
**FERREYROS SOCIEDAD ANÓNIMA - 410**  
**IPESA S.A.C. - 434**  
PERÚ TRACTOR SRL  
**SK RENTAL S.A.C. - 490**  
STENICA SA  
V Y F MAQUINARIAS S.A.C.

**MOTORES DC PARA LOCOMOTORAS INDUSTRIAS IMIM S.A.C. - 430****MOTORES DIESEL**

**CATTEC, ESCUELA CERTIFICADORA DE OPERADORES DE MAQUINARIA PESADA - 384**  
**DETROIT DIESEL MTU PERÚ S.A.C. - 395**

DIESEL TECNICA EIRL  
DISTRIBUIDORA CUMMINS PERÚ S.A.C.  
EXIMPORT DISTRIBUIDORES DEL PERÚ SA  
IMPORTACIONES & TECNOLOGIAS S.R.L.  
JOSE DARIO PACHECO CONCEPCION  
**MAURICIO HOCHSCHILD INGENIERIA Y SERVICIOS SUCURSAL PERU - 453**

PATHROSREP S.A.C.  
RIVERA DIESEL SA  
SPRAYCROM S.A.C.  
VOLVO PERÚ SA

**MOTORES ELÉCTRICOS**

**CENTELSA PERU S.A.C. - 384**  
CONSTRUCCIONES ELECTROMECHANICAS DELCROSA SA  
DISTRIBUIDORA CUMMINS PERÚ S.A.C.  
EXIMPORT DISTRIBUIDORES DEL PERÚ SA  
**GR TECH S.A.C. - 420**  
GRUPO WYS S.A.C.  
**IMELSER S.R.L. - 428**  
**MAURICIO HOCHSCHILD INGENIERIA Y SERVICIOS SUCURSAL PERU - 453**  
MOTOREX SA  
OEM ELECTRIC S.A.C.

POTENCIA INDUSTRIAL S.A.C.  
**TECHPRO S.A.C. - 495**  
WARTSILA PERÚ S.A.C.

**MOTORES INDUSTRIALES**

ABB SA  
CARSIL TRADING S.A.C.  
**DETROIT DIESEL MTU PERÚ S.A.C. - 395**  
DISTRIBUIDORA CUMMINS PERÚ S.A.C.  
**GRUPO BONNETT S.A. - 420**  
SCANIA DEL PERÚ SA  
VOLVO PERÚ SA

**MUESTREADORES AUTOMÁTICOS PARA LÍQUIDOS Y SECOS**

MÁQUINAS Y MONTAJES S.A.

**NAVES Y BARCAZAS**

TECNOGRUAS PERÚ S.A.C.

**PALA DE CABLES ELÉCTRICA**

**FERREYROS SOCIEDAD ANÓNIMA - 410**  
**GEYER KABEL PERU S.A.C. - 418**  
**H-E PARTS INTERNATIONAL PERU S.A.C. - 425**  
KOMATSU MINING CORP.

**PALAS NEUMÁTICAS**

INCONGENSA  
**INDUSTRIAS IMIM S.A.C. - 430**  
**INNOVACIONES MINERAS S.A.C. - 432**  
REPRESENTACIONES DRISS

**PERFORADORA DIAMANTINA**

BRADLEY MDH S.A.C.  
**CORE TECH S.A. - 391**  
DISPLA SAC  
**EPIROC PERU S.A. - 404**  
**EXPLOMIN DEL PERU S.A. - 407**  
GEODRILL S.A.C.  
GEODRILLING EIRL  
INGEOMIN S.A.C.  
**MVM SUPPLIES S.A.C. - 462**  
ONLINK S.A.C.  
**OVERPRIME MANUFACTURING S.A.C. - 468**  
**REMICSA DRILLING S.A. - 478**  
REPRESENTACIONES DRISS  
SFP DRILLING S.A.C.  
VLV EXPLORACIONES S.A.C.

**PERFORADORA HIDRÁULICAS**

**EPIROC PERU S.A. - 404**  
**RNP MÉXICO - 480**

**PERFORADORAS DIESEL**

**EPIROC PERU S.A. - 404**  
KOMATSU MINING CORP.

**PERFORADORAS ELÉCTRICAS**

**GEYER KABEL PERU S.A.C. - 418**  
KOMATSU MINING CORP.

**PERFORADORAS NEUMÁTICAS**

REPRESENTACIONES DRISS  
**RNP MÉXICO - 480**

**PISO DE CAUCHO**

**GOLD GYM S.A.C. - 419**  
**SPELCOR S.R.L. - 492**

**PLANTAS DE AGUAS INDUSTRIALES, RESIDUALES DOMÉSTICAS Y POTABLES**

**ABENGOA PERU S.A. - 358**  
**ACCUAPRODUCT S.A.C. - 358**  
**AGUA CLEAR S.A. - 362**  
**AGUAS Y EFLUENTES S.A. - 362**  
**PENTATECH INGENIERIA Y CONSTRUCCIÓN - 470**  
**WESTECH PROCESS EQUIPMENT PERU S.A.C. - 505**

**PLATAFORMAS ELEVADORAS**

**ALICOMSER CONTRATISTAS S.A.C. - 364**  
**ALO GROUP PERU S.A.C. - 364**  
**GRÚAS ETAC PERÚ S.A.C. - 420**  
**MARCO PERUANA S.A. - 452**  
**NORMET PERU - 464**  
**QUASAR ASOCIADOS - 474**  
**SITHEMSA DEL PERU S.A.C. - 490**  
**SK RENTAL S.A.C. - 490**  
**SPELCOR S.R.L. - 492**  
**TREX - 500**

**PLEGADORAS Y PUNZONADORAS CNC**

**ANDES TECHNOLOGY S.A.C. - 368**  
**JAEN STEEL S.A.C. - 436**

**POLEAS**

ARCA INDUSTRIAL SA  
B.C BEARING PERÚ  
BLEXIM  
**CONVEYOR BELT SERVICE S.A.C. - 391**  
GRUPO SHANOC SA  
**INGENIERIA FERRETERA INDUSTRIAL S.A. - 431**  
R. BUDGE S.A.C.  
REPRESENTACIONES NINANYA S.A.C.  
**SIMMATRANS PERU S.A.C. - 489**  
**TECHPRO S.A.C. - 496**  
**TECNIFAJAS S.A. - 496**

**POLINES**

CADINSA  
**CONVEYOR BELT SERVICE S.A.C. - 391**

**PRENSAS**

EQUIPOS Y HERRAMIENTAS S.A.  
IGARDI HERRAMIENTAS S.A.  
**LOGYTEC S.A. - 447**  
MASTERLUB S.A.C.  
**MLT - MINET LACING TECHNOLOGY PERU S.A.C. - 460**  
STROBBE

**PROYECTOS DE CENTRALES TELEFÓNICAS IP**

**GRUPO ELECTRODATA S.A.C. - 422**

**PUNTES - GRÚAS**

**ESMETAL - IMECON - 406**  
FESANCO PERÚ S.A.C.  
GRUAS PUENTE S.A.C.  
**INGENIERIA FERRETERA INDUSTRIAL S.A. - 431**  
INVERNI S.A.C.  
**IZAJES Y SERVICIOS CORPORATIVOS S.R.L. - 436**  
**MOVITECNICA S.A. - 462**  
**TREX - 500**

**RASPADORES DE BANDA (LIMPIADORES)**

**CONVEYOR BELT SERVICE S.A.C. - 391**  
**SIMMATRANS PERU S.A.C. - 489**

**RECTIFICADORES PARA LÍNEA TROLLEY**

**INDUSTRIAS IMIM S.A.C. - 430**

**RED ELÉCTRICA**

SIEMENS

**REDUCTORES DE VELOCIDAD**

**DAVID BROWN SANTASALO PERU S.A.C. - 395**  
GRUPO SHANOC SA  
MAESTRANZA DIESEL S.A.C.  
R. BUDGE S.A.C.  
**TRANSGLOBAL REPRESENTACIONES S.A.C. - 498**  
**WESTECH PROCESS EQUIPMENT PERU S.A.C. - 505**

**REDUCTORES Y MOTORREDUCTORES**

B.C BEARING PERÚ  
**GAMBAROTTA GSCHWENDT - 416**  
**ITALMECAN S.A.C. - 435**  
MAESTRANZA DIESEL S.A.C.

**REGULADORES DE PRESIÓN**

SAMSON CONTROLS S.A. - 482

**RETROEXCAVADORAS**

ALMACENES SANTA CLARA S.A. - 364

AMERICAN RENTA CAR S.A.C. - 366

CATTEC, ESCUELA CERTIFICADORA DE OPERADORES DE MAQUINARIA PESADA - 384

IPESA S.A.C. - 434

LIEBHERR - 446

MOVILINEAS SRL

SINOMAQ SA

SK RENTAL S.A.C. - 490

STENICA SA

UNIMAQ SA

V Y F MAQUINARIAS S.A.C.

**ROBOTS INDUSTRIALES**

ANDES TECHNOLOGY S.A.C. - 368

**RODILLOS COMPACTADORES**

CATTEC, ESCUELA CERTIFICADORA DE OPERADORES DE MAQUINARIA PESADA - 384

IPESA S.A.C. - 434

MODASA - 460

SK RENTAL S.A.C. - 490

**SALAS ELÉCTRICAS**

ELECTRO VOLT INGENIEROS S.A. - 402

**SCOOPTRAMS**

ALMACENES SANTA CLARA S.A. - 364

CONTRATISTAS MINEROS Y CIVILES DEL PERU S.A.C. - 390

EPIROC PERU S.A. - 404

REPRESENTACIONES DRISS

**SECCIONADORES DE POTENCIA**

ELECTROCOM INGENIEROS S.A.C. - 402

**SEPARADORES DE AGUA**

ATLAS COPCO PERU S.A.C. - 372

**SHOTCRETERAS**

NORMET PERU - 464

RAISEBORING UNDERGROUND

SOLUTIONS - 476

REPRESENTACIONES DRISS

**SILENCIADORES**

AIRTEC S.A. - 362

IMELSER S.R.L. - 428

**SISTEMAS UPS**

CONSORCIO ELECTRICAL GROUP PERU S.A.C. - 389

DIPROXER S.A.C.

EATON INDUSTRIES S.A.C. - 400

GRUPO ELECTRODATA S.A.C. - 422

GRUPO NIUSA S.A.C

KOLFF - 441

LEGRAND - 444

SERVICIOS DE TECNOLOGÍA Y SOPORTE S.A.C - 486

**SUBESTACIONES ELÉCTRICAS**

ABENGOA PERU S.A. - 358

CENTELSA PERU S.A.C. - 384

ELECIN S.A. - 402

ELECTRO VOLT INGENIEROS S.A. - 402

MODASA - 460

PROLIGHTING GREEN S.A.C

SIEMENS

**SUBESTACIONES MÓVILES**

ELECIN S.A. - 402

ELECTRO VOLT INGENIEROS S.A. - 402

SIEMENS

**SUBESTACIONES PARA TÚNELES Y MINAS**

ELECIN S.A. - 402

**TABLEROS DE DISTRIBUCIÓN**

CONSORCIO ELECTRICAL GROUP PERU S.A.C. - 389

EATON INDUSTRIES S.A.C. - 400

ELECTRO VOLT INGENIEROS S.A. - 402

ELECTROMECHANICA EL DETALLE S.R.L. - 402

SIEMENS

**TABLEROS DE SISTEMAS DE MONITOREO Y CONTROL**

CONSORCIO ELECTRICAL GROUP PERU S.A.C. - 389

MODASA - 460

SEL PERÚ

SIEMENS

TECHPRO S.A.C. - 495

**TABLEROS DE TRANSFERENCIA**

CONSORCIO ELECTRICAL GROUP PERU S.A.C. - 389

EATON INDUSTRIES S.A.C. - 400

ELECTRO VOLT INGENIEROS S.A. - 402

MAURICIO HOCHSCHILD INGENIERIA Y

SERVICIOS SUCURSAL PERU - 453

**TABLEROS ELÉCTRICOS**

AEMSYS S.A.C

C &amp; M MACHINERY S.A.C

CENTELSA PERU S.A.C. - 384

CONSORCIO ELECTRICAL GROUP PERU S.A.C. - 389

CORPORACIÓN PERUANA DE MAQUINARIAS S.A.C

EATON INDUSTRIES S.A.C. - 400

ELECIN S.A. - 402

ELECTRO G Y S INGENIEROS S.A.C

ELECTRO VOLT INGENIEROS S.A. - 402

ELEKTRO VIKKE S.A.C

FASELCO S.A.C.

GESTION Y SISTEMAS DE CALIDAD ELECTRICA S.A.C

GRUPO POWER CONTROL SOLUTIONS S.A.C

HIDROMECH INGENIEROS S.A.C. - 425

HIDROSTAL S.A. - 426

IMELSER S.R.L. - 428

INDUSTRIAS IMIM S.A.C. - 430

INNOVACIONES MINERAS S.A.C. - 432

J Y W CIA. SA

LEGRAND - 444

MODASA - 460

PROSEGEL S.A.C

PROVEJEC S.A.C

SEL PERÚ

T.J. CASTRO S.A.C

TECHPRO S.A.C. - 495

**TABLEROS DE MANIOBRA Y BY PASS**

KOLFF - 441

**TABLEROS ELECTRÓNICOS**

AIRTEC S.A. - 362

**TANQUES DE ALMACENAMIENTO**

ALBATROS GLOBAL S.A.C

C &amp; M MACHINERY S.A.C

ESMETAL - IMECON - 406

FABRICANTES Y CONSTRUCTORES SRL

FRP ENGINEERING S.A.C

KAESER COMPRESORES DE PERÚ S.R.L. - 441

SULLAIR DEL PACIFICO S.A.C. - 494

UNIPLAST - 501

**TANQUES METÁLICOS**

ITALMECAN S.A.C. - 435

KOMERCIA GLOBAL S.R.L. - 442

SULLAIR DEL PACIFICO S.A.C. - 494

**TANQUES PARA COMBUSTIBLE**

ESMETAL - IMECON - 406

HUMBOLDT PERÚ S.A.

LETMAN S.A.C. - 445

PETROPERU S.A. - 471

SISTEMA AUTOMOTRIZ S.A.C. - 490

**TECLES ELÉCTRICOS**

APORTECNICA S.A.C

EQUIPOS Y HERRAMIENTAS S.A.

FESEPSA S.A

INGENIERIA FERRETERA INDUSTRIAL S.A. - 431

IZAJES Y SERVICIOS CORPORATIVOS S.R.L. - 436

MEGA SOLUCIONES SOCIEDAD ANONIMA

CERRADA - 456

MOVITECNICA S.A. - 462

PRODUCTOS INDUSTRIALES MAP S.A.C (MAPSA)

RELIPER PERÚ S.A.C

REPRESENTACIONES NINANYA S.A.C.

SULLAIR DEL PACIFICO S.A.C. - 494

**TECLES MANUALES**

APORTECNICA S.A.C

EQUIPOS Y HERRAMIENTAS S.A.

FESEPSA S.A

IGARDI HERRAMIENTAS S.A.

INGENIERIA FERRETERA INDUSTRIAL S.A. - 431

IZAJES Y SERVICIOS CORPORATIVOS S.R.L. - 436

MEGA SOLUCIONES SOCIEDAD ANONIMA

CERRADA - 456

MOVITECNICA S.A. - 462

PRODUCTOS INDUSTRIALES MAP S.A.C (MAPSA)

RELIPER PERÚ S.A.C

REPRESENTACIONES NINANYA S.A.C.

SULLAIR DEL PACIFICO S.A.C. - 494

TREX - 500

**TELEHANDLERS**

ALO GROUP PERU S.A.C. - 364

INTERNATIONAL CAMIONES DEL PERÚ S.A.

MAQUINANDO - 452

SK RENTAL S.A.C. - 490

TREX - 500

**TERMAS ELÉCTRICAS**

HOT MASTER - 426

**TERMOGRAFÍA**

LOGYTEC S.A. - 447

**TERMOTANQUES**

HOT MASTER - 426

**TOLVAS**

ALO GROUP PERU S.A.C. - 364

CADINSA

ESMETAL - IMECON - 406

INTERNATIONAL CAMIONES DEL PERÚ S.A.

JAEN STEEL S.A.C. - 436

MCM SOLUTIONS S.R.L

MDG HANDLING SOLUTIONS S.R.L. - 454

TRITON TRANSPORTS S.A.

**TORNOS UNIVERSALES Y CNC**

ANDES TECHNOLOGY S.A.C. - 368

**TORRE DE ENFRIAMIENTO**

ABL INTERNATIONAL S.A.C.

**TORRES DE ILUMINACIÓN**

CORPORACIÓN PERUANA DE MAQUINARIAS S.A.C

FAMAI SEAL JET S.A.C. - 408

MODASA - 460

MOTRIZA SA

SK RENTAL S.A.C. - 490



**TRACK DRILL**

REPRESENTACIONES DRISS

**TRACTORES DE ORUGAS**

**FERREYROS SOCIEDAD ANÓNIMA - 410**  
**H-E PARTS INTERNATIONAL PERU S.A.C. - 425**  
**IPE SA S.A.C. - 434**  
 STENICA SA

**TRANSFORMADORES**

BRESDEL S.A.C  
**CIRCUTOR ANDINA S.A.C. - 386**  
 COMPAÑIA ELECTRO ANDINA S.A.C  
 CONSORCIO I&T SOLUTIONS  
**EATON INDUSTRIES S.A.C. - 400**  
**ELECIN S.A. - 402**  
**ELECTRO VOLT INGENIEROS S.A. - 402**  
 ELECIVOLT PERÚ S.A.C  
 GRUPO NIUSA S.A.C  
 H Y P INDUS TECN IND ELECT COM SRLTDA  
**HIDROSTAL S.A. - 426**  
 HUMBOLDT PERÚ S.A.  
 I Y T ELECTRIC S.A.C  
**KOLFF - 441**  
**LEGRAND - 444**  
 MENAUTT ELECTRIC S.A.C  
 SIEMENS

**TRANSMISIONES DE PALAS ELÉCTRICAS DE CABLE**

**DAVID BROWN SANTASALO PERU S.A.C - 395**  
 R. BUDGE S.A.C

**VARIADORES DE FRECUENCIA**

**EATON INDUSTRIES S.A.C. - 400**  
**GOULDS PUMPS NY INC. SUCURSAL DEL PERU - 420**  
**GR TECH S.A.C. - 420**  
**IMELSER S.R.L. - 428**  
 ITT - GOULDS PUMPS  
**MAURICIO HOCHSCHILD INGENIERIA Y SERVICIOS SUCURSAL PERU - 453**  
**TECHPRO S.A.C. - 495**

**VENTA DE EQUIPOS MÉDICOS Y DE RESCATE**

**STEO INVERSIONES Y SERVICIOS GENERALES S.A.C. - 493**

**VENTILADORES INDUSTRIALES**

**AIRTEC S.A. - 362**  
**DI CANVAK S.A.C. - 396**  
**EPIROC PERU S.A. - 404**  
**MCCO INTERNATIONAL BUSINESS S.A.C. - 454**  
 PAGGI EIRL  
**SPELCO S.R.L. - 492**  
 TERMO AMBIENTAL S.A.C  
 TRANSMISIONES Y SERVICIOS S.A.C

**VENTILADORES MINEROS**

**AIRTEC S.A. - 362**  
**IMELSER S.R.L. - 428**

**WINCHES**

APORTECNICA S.A.C  
 CONTINENTAL HIDRAULYC SRL  
**INDUSTRIAS IMIM S.A.C. - 430**  
**INGENIERIA FERRETERA INDUSTRIAL S.A. - 431**  
**INNOVACIONES MINERAS S.A.C. - 432**  
**IZAJES Y SERVICIOS CORPORATIVOS S.R.L. - 436**  
**MARCO PERUANA S.A. - 452**  
**MOVITECNICA S.A. - 462**  
 PSI DEL PERÚ S.A.C  
 REPRESENTACIONES DRISS  
**SITHEMSA DEL PERU S.A.C. - 490**

**ZARANDAS**

CDE GLOBAL LTDA  
**FERREYROS SOCIEDAD ANÓNIMA - 410**  
**IPE SA S.A.C. - 434**  
**MAS ACERO S.R.L. - 452**  
**METSO PERU S.A. - 458**

**ZARANDAS VIBRATORIAS**

MÁQUINAS Y MONTAJES S.A.

**IMSUMOS Y MATERIALES****ABRASIVOS**

ANTIS REPRESENTACIONES S.A.C  
 ASTRALLOY STEEL PRODUCTS  
 CHRISTENSEN COMERCIAL SA  
**CORPORACION LA SIRENA S.A.C. - 392**  
 CROSSPOINTE PERÚ S.A.C  
 FABRICA DE MALLAS CONDORITO S.A.C.  
 ROSSINI MARBLE SUPPLY DEL PERÚ EIRL  
 SAINT GOBAIN PERÚ SA  
 SAWA SOLUCIONES INDUSTRIALES S.A.C  
**SOLTRAK S.A. - 492**

**ABSORBENTES PARA DERRAMES**

**MCCO INTERNATIONAL BUSINESS S.A.C. - 454**

**ACEITES HIDRÁULICOS**

**CATTEC, ESCUELA CERTIFICADORA DE OPERADORES DE MAQUINARIA PESADA - 384**  
**LUBTEC - 448**  
**NEXO LUBRICANTES S.A. - 463**  
**SISTEMA AUTOMOTRIZ S.A.C. - 490**

**ACEITES INDUSTRIALES**

**ATLAS COPCO PERU S.A.C. - 372**  
**CASSADÓ S.A. - 382**  
 ISOPETROL LUBRICANTS DEL PERÚ S.A.C  
**LUBTEC - 448**  
**NEXO LUBRICANTES S.A. - 463**  
**RICH OIL S.A. - 480**  
**SOLTRAK S.A. - 492**  
**TOTAL PERU S.A. - 498**  
**VISTONY COMPAÑIA INDUSTRIAL DEL PERU S.A.C. - 505**

**ACEITES PARA MOTORES**

**CATTEC, ESCUELA CERTIFICADORA DE OPERADORES DE MAQUINARIA PESADA - 384**  
**HOLT COMPANY S.A.C. - 426**  
 ISOPETROL LUBRICANTS DEL PERÚ S.A.C  
**LUBTEC - 448**  
**NEXO LUBRICANTES S.A. - 463**  
 PIMENTEL  
**RICH OIL S.A. - 480**  
**SISTEMA AUTOMOTRIZ S.A.C. - 490**  
**SOLTRAK S.A. - 492**  
**TOTAL PERU S.A. - 498**  
**VISTONY COMPAÑIA INDUSTRIAL DEL PERU S.A.C. - 505**

**ACEITES SINTÉTICOS**

**ATLAS COPCO PERU S.A.C. - 372**  
**CASSADÓ S.A. - 382**  
**HOLT COMPANY S.A.C. - 426**  
 ISOPETROL LUBRICANTS DEL PERÚ S.A.C  
**LUBTEC - 448**  
**NEXO LUBRICANTES S.A. - 463**  
 PIMENTEL  
**RICH OIL S.A. - 480**  
**SISTEMA AUTOMOTRIZ S.A.C. - 490**  
**SOLTRAK S.A. - 492**  
**TOTAL PERU S.A. - 498**  
**VISTONY COMPAÑIA INDUSTRIAL DEL PERU S.A.C. - 505**

**ACERO**

CORPORACIÓN ACEROS AREQUIPA SA  
**COVEMA - 394**  
**DSI UNDERGROUND PERU S.A.C - 398**  
**FUNDICION CALLAO S.A. - 414**  
 FUNDICION CHILCA S.A.  
 INKA FERRO PERÚ S.A.C  
**KOMERCIA GLOBAL S.R.L. - 442**  
 METALES ANDINOS SA  
**METECNO PERU S.A. - 458**  
 POLIMETALES S.A.C.  
**SIDERPERU - 488**  
**SSAB OXELOSUND AB SUC. PERU - 492**  
 TRADISA SA  
 TUBOS Y PERFILES METALICOS SA

**ACTIVADORES**

**MATHIESEN PERU S.A.C. - 453**

**ADITIVOS PARA COMBUSTIBLE**

**CORPORACION PRIMAX - 393**  
**PETROPERU S.A. - 471**  
**PURE BIOFUELS DEL PERÚ S.A.C. - 474**  
**SISTEMA AUTOMOTRIZ S.A.C. - 490**  
**TOTAL PERU S.A. - 498**  
 TPX TOTAL POWER PERÚ S.A.C  
**VISTONY COMPAÑIA INDUSTRIAL DEL PERU S.A.C. - 505**

**ADITIVOS PARA CONCRETO Y SHOTCRETE (CONCRETO LANZADO)**

BASF PERUANA  
**CORPORACION GTM DEL PERU S.A. - 392**  
**NORMET PERU - 464**  
 SIKA PERÚ S.A.C

**ADITIVOS PARA PERFORACIÓN**

**CORE TECH S.A. - 391**  
**MVM SUPPLIES S.A.C. - 462**

**ADITIVOS Y PRODUCTOS PARA LA CONSTRUCCIÓN**

BASF PERUANA  
 CEMEX PERÚ SA  
 CHEM MASTERS DEL PERÚ SA  
**CORPORACION LA SIRENA S.A.C. - 392**  
**NORMET PERU - 464**  
**SOCIEDAD ANONIMA DE COMERCIO Y SERVICIOS DE INGENIERIA - 491**  
 Z ADITIVOS SA

 **AISLAMIENTO TÉRMICO**

**JULIO CRESPO PERU SOCIEDAD ANONIMA CERRADA - 438**  
**NEXOS COMERCIALES S.A.C. - 463**

 **AISLANTE TÉRMICO Y RETARDANTE DE FUEGO**

**METECNO PERU S.A. - 458**  
**SOCIEDAD ANONIMA DE COMERCIO Y SERVICIOS DE INGENIERIA - 491**  
**WG HOLZ S.A.C. - 505**

**ANTIABRASIVOS**

**CASSADÓ S.A. - 382**  
 ELASTOMEROS Y DERIVADOS S.A.  
**HARTMETALL S.A.C. - 425**  
**REYMO SA. - 479**  
**SSAB OXELOSUND AB SUC. PERU - 492**

**ANTICONGELANTES**

BASF PERUANA  
**LUBTEC - 448**  
**RICH OIL S.A. - 480**  
**SISTEMA AUTOMOTRIZ S.A.C. - 490**  
**VISTONY COMPAÑIA INDUSTRIAL DEL PERU S.A.C. - 505**

**ANTIESPUMANTE**

**CORPORACION GTM DEL PERU S.A. - 392**  
**MATHIESEN PERU S.A.C. - 453**  
**QUIMTIA S.A. - 474**

**ANTIINCRUSTANTES**

BASF PERUANA  
**CORPORACION GTM DEL PERU S.A. - 392**  
**MATHIESEN PERU S.A.C. - 453**  
 MERCANTIL INTERAMERICANA  
**OVERPRIME MANUFACTURING S.A.C. - 468**  
**QUIMTIA S.A. - 474**

**ARENA Y GRAVA PARA FILTROS DE AGUA**

**ACCUAPRODUCT S.A.C. - 358**  
**AGUA CLEAR S.A. - 362**

**ASFALTO Y EMULSIONES**

BITUMENES DEL PERÚ S.A.C  
**CORPORACION PRIMAX - 393**

**AYUDAS FILTRANTES**

**CORPORACION GTM DEL PERU S.A. - 392**  
**FILTROS SANTA ROSA S.A.C. - 412**  
**MATHIESEN PERU S.A.C. - 453**

**BENTONITA**

**SCOTT S.A.C. - 484**

**BIOCOMBUSTIBLE**

**NUMAY SOCIEDAD ANONIMA - 464**  
**PURE BIOFUELS DEL PERÚ S.A.C. - 474**

**CARBÓN ACTIVADO**

**ATLAS COPCO PERU S.A.C. - 372**  
**CORPORACION GTM DEL PERU S.A. - 392**  
**MATHIESEN PERU S.A.C. - 453**  
 MERCANTIL INTERAMERICANA  
**QUIMTIA S.A. - 474**

**CARBÓN ECOLÓGICO**

**WG HOLZ S.A.C. - 505**

**CARBÓN GRAFITO**

**KALE SERVICIOS INDUSTRIALES S.A.C. - 441**

**CARTUCHOS DE CEMENTO**

CASTEM  
**DSI UNDERGROUND PERU S.A.C - 398**

**CARTUCHOS DE RESINA**

CASTEM  
**DSI UNDERGROUND PERU S.A.C - 398**  
 REPRESENTACIONES MINERAS Y COMERCIALES SA

**CAUCHO**

**ABRATECH INGENIEROS S.A.C. - 358**  
 ARS RUBER COMPANI S.A.C  
 CENTRO DE COMERCIO INDUSTRIAL S.A.C  
 CHEMICAL RUBBER COMPANY S.A.C  
 COMERCIAL CONTE S.A.C  
 CORPORACIÓN DEL CAUCHO S.A.C  
 ELASTOMEROS Y DERIVADOS S.A.  
 INDELAT S.A.C  
**TRANSGLOBAL REPRESENTACIONES S.A.C. - 498**

**CAUCHO PARA LA INDUSTRIA**

**ESPINOZA ASOCIADOS S.A. - 406**  
**REYMOSA S.A. - 479**

**CEMENTO**

ASOCIACION DE PRODUCTORES DE CEMENTO  
 C Y T REPRESENTACIONES SA  
 CALIZA CEMENTO INCA SA  
 CEMENTO SUR SA  
 CEMENTOS INTEROCEANICOS S.A.C.  
 CEMENTOS PACASMAYO SAA  
 CONCRETOS SUPERMIX SA  
**EFC - 400**

INGENIERÍA Y PREFABRICADOS DE CONCRETO S.A.C  
 INSUMOS NO METALICOS Y QUIMICOS DE  
 EXPORTACION E IMPORTACION SA  
 MANUFACTURAS DE ACERO COMERCIAL E  
 INDUSTRIAL SA  
 MICROCEMENTO S.A.C  
 PREFABRICADOS ANDINOS PERÚ S.A.C  
 SOLUCIONES CONSTRUCTIVAS VOLCÁN S.A.C.  
 UNION ANDINA DE CEMENTOS SAA. - UNACEM SAA.  
 YURA S.A.

**CIANURO DE SODIO**

**CORPORACION GTM DEL PERU S.A. - 392**  
**QUIMTIA S.A. - 474**  
 R.T. BROTHER GROUP MINING S.A.C.

**CINTAS Y LETREROS PARA SEÑALIZACION E IDENTIFICACION**

**MCCO INTERNATIONAL BUSINESS S.A.C. - 454**

**COAGULANTE PARA TRATAMIENTO DE AGUA**

BASF PERUANA  
 MERCANTIL INTERAMERICANA  
**QUIMTIA S.A. - 474**

**COLECTORES DE FLOTACIÓN**

**CORPORACION GTM DEL PERU S.A. - 392**  
**MATHIESEN PERU S.A.C. - 453**

**COMBUSTIBLE**

CARROCERIAS INTEGRADAS SA  
 COPEP DEL PERÚ S.A.C  
 CORPORACIÓN MEDIO AMBIENTAL AMPCO PERÚ S.A.C  
**CORPORACION MEDIOAMBIENTAL AMPCO PERU S.A.C. - 393**  
**CORPORACION PRIMAX - 393**  
 C & M SERVICENTROS S.A.C  
**GASES DEL PACIFICO S.A.C. - QUAVII - 416**  
 GRIFOS ESPINOZA SA  
 LUBOIL S.A.C  
**NUMAY SOCIEDAD ANONIMA - 464**  
 OPERADORES DE COMBUSTIBLES VILLA MARIA S.A.C  
 PERUANA DE COMBUSTIBLES SA - PECSA  
**PETROPERU S.A. - 471**  
**PURE BIOFUELS DEL PERÚ S.A.C. - 474**  
 QUIMERA HOLDING GROUP S.A.C  
 REPSOL COMERCIAL S.A.C

**DEPRESORES**

**CORPORACION GTM DEL PERU S.A. - 392**  
**MATHIESEN PERU S.A.C. - 453**

**DESENGRASANTE**

**CASSADÓ S.A. - 382**  
**CORPORACION PRIMAX - 393**  
**NEXO LUBRICANTES S.A. - 463**  
**OVERPRIME MANUFACTURING S.A.C. - 468**  
**RICH OIL S.A. - 480**  
**VISTONY COMPAÑIA INDUSTRIAL DEL PERU S.A.C. - 505**

**DETERGENTES INDUSTRIALES PARA TRATAMIENTO DE ÁCIDOS**

**KAERCHER PERU S.A. - 441**

**DISOLVENTES**

**OVERPRIME MANUFACTURING S.A.C. - 468**

**DISPERSANTES**

**MATHIESEN PERU S.A.C. - 453**

**EMULSIFICANTES**

BASF PERUANA  
**QUIMTIA S.A. - 474**

**ENMIENDA DE SUELOS**

**AGRO BOREAL S.A.C. - 362**

**ESMALTES**

SOPRIN S.A.C

**ESPUMANTE**

BASF PERUANA  
**CORPORACION GTM DEL PERU S.A. - 392**  
**QUIMTIA S.A. - 474**

**ESPUMANTE DE FLOTACIÓN**

**MATHIESEN PERU S.A.C. - 453**

**ESPUMANTE PARA FLOTACIÓN DE MINERALES**

**QUIMTIA S.A. - 474**

**FERTILIZANTES**

**AGRO BOREAL S.A.C. - 362**

**FIBRAS DE POLÍMEROS METÁLICOS PARA CONCRETO LANZADO**

**NORMET PERU - 464**

**FIERRO HABILITADO Y COLOCADO EN OBRA**

**SIDERPERU - 488**

**FLOCULANTES**

BASF PERUANA  
**CORPORACION GTM DEL PERU S.A. - 392**  
**MATHIESEN PERU S.A.C. - 453**  
 MERCANTIL INTERAMERICANA  
**QUIMTIA S.A. - 474**

**FUNDENTES**

**KALE SERVICIOS INDUSTRIALES S.A.C. - 441**

**GLP**

**CORPORACION PRIMAX - 393**  
**LIMA GAS S.A. - 446**  
**NUMAY SOCIEDAD ANONIMA - 464**

**GN**

**GASES DEL PACIFICO S.A.C. - QUAVII - 416**  
**NUMAY SOCIEDAD ANONIMA - 464**

**GRANALLA DE ALUMINIO**

**KALE SERVICIOS INDUSTRIALES S.A.C. - 441**

**GRASAS**

**ATLAS COPCO PERU S.A.C. - 372**  
 B.C BEARING PERÚ  
 COMPAÑIA IMPORTADORA DE REPUESTOS S.A.C  
 DICOMET PERÚ S.A.C  
 ISOPETROL LUBRICANTS DEL PERÚ S.A.C  
 LUBRICANTES PETROLEROS DEL PERÚ S.A.C  
**LUBTEC - 448**  
**NEXO LUBRICANTES S.A. - 463**  
 PTC S.A.C  
**RICH OIL S.A. - 480**  
**SOLTRAK S.A. - 492**  
**TECHPRO S.A.C. - 496**  
**TECNIFAJAS S.A. - 496**  
**TOTAL PERU S.A. - 498**  
**VISTONY COMPAÑIA INDUSTRIAL DEL PERU S.A.C. - 505**

**GROUTS EPÓXICOS Y CEMENTICIOS**

ASCLA SOLUCIONES Y SERVICIOS  
 BASF PERUANA  
**SOCIEDAD ANONIMA DE COMERCIO Y SERVICIOS DE INGENIERIA - 491**

**HERRAMIENTAS DE CORTE**

**M & M MAQUINARIAS S.A. - 448**  
 SOUTHWIRE COMPANY

**HIDROCARBUROS**

**CORPORACION MEDIOAMBIENTAL AMPCO PERU S.A.C. - 393**  
**LIMA GAS S.A. - 446**  
**NUMAY SOCIEDAD ANONIMA - 464**  
**PURE BIOFUELS DEL PERÚ S.A.C. - 474**



**LUBRICACIÓN CENTRALIZADA**

DISTRIBUIDORA CUMMINS PERÚ S.A.C  
LADISA  
**LUBTEC - 448**  
MASTERLUB S.A.C.  
**NEXO LUBRICANTES S.A. - 463**  
**SOLTRAK S.A. - 492**  
**VISTONY COMPAÑIA INDUSTRIAL DEL PERU S.A.C. - 505**

**LUBRICANTES**

AUTOMOTRIZ INCAMOTORS S.A.C  
BASF PERUANA  
**CASSADÓ S.A. - 382**  
**CORPORACION PRIMAX - 393**  
DICOMET PERÚ S.A.C  
DISOIL S.A.C.  
DISTRIBUIDORA CUMMINS PERÚ S.A.C  
DISTRIBUIDORA DE LUBRICANTES ESSA EIRL  
ERY S S.A.C  
EXXONMOBIL DEL PERÚ S.R.L.  
GAMMA SOLUCIONES  
GRIFOS ESPINOZA SA  
INTERTEK TESTING SERVICES PERÚ SA  
**IPESA S.A.C. - 434**  
ISOPETROL LUBRICANTS DEL PERÚ S.A.C  
LADISA  
**LUBCOM S.A.C. - 448**  
LUBOIL S.A.C  
LUBRICANTES PETROLEROS DEL PERÚ S.A.C  
**LUBTEC - 448**  
**M & M MAQUINARIAS S.A. - 448**  
NCH PERÚ SA  
**NEXO LUBRICANTES S.A. - 463**  
NOR OIL S.A.C  
PTC S.A.C  
REPSOL COMERCIAL S.A.C  
**RICH OIL S.A. - 480**  
SKF DEL PERÚ SA  
SOLIGEN S.A.C  
**SOLTRAK S.A. - 492**  
**SULLAIR DEL PACIFICO S.A.C. - 494**  
**TOTAL PERU S.A. - 498**  
UMP DE PERÚ S.A.C  
**VISTONY COMPAÑIA INDUSTRIAL DEL PERU S.A.C. - 505**  
VOLVO PERÚ SA

**LUBRICANTES ESPECIALES**

ADVANCED MOLECULAR FORMULAS PERÚ S.A.C  
**CASSADÓ S.A. - 382**  
DISTRIBUIDORA CUMMINS PERÚ S.A.C  
ISOPETROL LUBRICANTS DEL PERÚ S.A.C  
**LUBCOM S.A.C. - 448**  
**LUBTEC - 448**  
**NEXO LUBRICANTES S.A. - 463**  
PRODUCTOS INDUSTRIALES MAP S.A.C (MAPSA)  
PTS S.A.  
**RICH OIL S.A. - 480**  
**TOTAL PERU S.A. - 498**  
**VISTONY COMPAÑIA INDUSTRIAL DEL PERU S.A.C. - 505**

**LUBRICANTES PARA SISTEMAS DE ROSCADO Y PERFORACIÓN**

**LUBTEC - 448**  
**RICH OIL S.A. - 480**

**MATERIALES PARA METALIZAR**

**HARTMETALL S.A.C. - 425**  
**SAGER SA SUCURSAL PERU - 482**

**MODIFICADORES REOLOGICOS**

**MATHIESEN PERU S.A.C. - 453**

**OXIDO HIERRO**

**KALE SERVICIOS INDUSTRIALES S.A.C. - 441**

**PINTURAS**

ANYPSA PERÚ SA PINTURAS ANYPSA  
CHEMIFABRIK PERÚ S.A.C  
**CORPORACION LA SIRENA S.A.C. - 392**  
CORPORACIÓN MARA SA  
**EFC - 400**  
FASTPACK S.A.C  
INDUSTRIAS GOLDFISH S.A.C  
INTERPAINTS S.A.C  
PINTURAS GOLDEN COLORS S.A.C  
PINTURAS INTERNATIONAL PERÚ SA - PINTER PERÚ SA  
**R Y W NAGO S.A.C. - 476**  
SOPRIN S.A.C  
**SUGEINSA - 494**  
TERESOPOLIS SA  
TRANSQUIMICA DEL PERÚ SA

**PINTURAS REFRACTARIAS**

**KALE SERVICIOS INDUSTRIALES S.A.C. - 441**

**PLACAS ANTIDESGASTE**

**EXANCO S.A.C. - 407**  
**SAGER SA SUCURSAL PERU - 482**  
**SSAB OXELOSUND AB SUC. PERU - 492**

**PREFORMADOS REFRACTARIOS**

**KALE SERVICIOS INDUSTRIALES S.A.C. - 441**

**PRODUCTOS QUÍMICOS**

**ACCUAPRODUCT S.A.C. - 358**  
ACTIVIDADES TECNICO INDUSTRIALES S.A.C  
AMTEX S.A.C  
ARIS INDUSTRIAL SA  
ASTRAL QUÍMICA INDUSTRIAL SA  
BASF PERUANA  
BRENNTAG PERÚ S.A.C  
C Y V INTERNATIONAL SRL  
CHEM TOOLS S.A.C  
CHEMSUPPLY S.A.C  
COMERCIAL LIDER SA  
**CORPORACION GTM DEL PERU S.A. - 392**  
**CORPORACION LA SIRENA S.A.C. - 392**  
CORPORACIÓN PERUANA DE PRODUCTOS QUIMICOS  
SA - CPPQ SA  
**CORPORACION PRIMAX - 393**  
CUSA S.A.C  
CYTEC PERÚ S.A.C  
DELKO INDUSTRIAL S.A.C  
DIAMOND CORPORACIÓN SA  
FERROSALT SA  
FLOCHEM S.A.C  
HIDROQUIMICA INDUSTRIAL SA  
INVERSIONES PROMAX PERÚ S.A.C  
IXOM PERÚ S.A.C  
LIPLATA PERÚ SA  
MAPEI PERÚ S.A.C  
PHILLIPPE QUIMICA SRL  
POLINSUMOS SA  
QUIMICA MARTELL S.A.C  
QUIMICA SUIZA INDUSTRIAL DEL PERÚ SA  
QUIMPAC SA  
**QUIMTIA S.A. - 474**  
SKILLCHEM PERUANA S.A.C  
TECNIMPORT SA  
TRAELSA COMERCIAL S.A.C  
VERNE PERÚ S.A.C.

**PROTECCIÓN ANTICORROSIVA**

**JULIO CRESPO PERU SOCIEDAD ANONIMA CERRADA - 438**

**PROTECCIÓN ANTICORROSIVA Y REMOCIÓN DE ÓXIDO**

ELASTOMEROS Y DERIVADOS S.A.  
FASTPACK S.A.C  
**HARTMETALL S.A.C. - 425**  
**LUBTEC - 448**  
POLIMETALES S.A.C.  
**RICH OIL S.A. - 480**

**PROTECCIÓN PASIVA CONTRA EL FUEGO**

**JULIO CRESPO PERU SOCIEDAD ANONIMA CERRADA - 438**

**REACTIVOS QUÍMICOS**

CLARIANT (PERÚ) SA  
**CORPORACION GTM DEL PERU S.A. - 392**  
**MATHIESEN PERU S.A.C. - 453**  
**MINAS Y CONCENTRADORAS S.A. - 458**  
**QUIMTIA S.A. - 474**

**REFRACTARIOS Y PLÁSTICOS**

**KALE SERVICIOS INDUSTRIALES S.A.C. - 441**

**REFRIGERANTES DE CORTE Y ESTAMPADO**

**HARTMETALL S.A.C. - 425**  
**LUBTEC - 448**  
**RICH OIL S.A. - 480**  
**VISTONY COMPAÑIA INDUSTRIAL DEL PERU S.A.C. - 505**

**REFRIGERANTES INDUSTRIALES Y AUTOMOTRICES**

**CORPORACION GTM DEL PERU S.A. - 392**  
**LUBTEC - 448**  
**NEXO LUBRICANTES S.A. - 463**  
**RADIADORES FORTALEZA S.A. - 476**

**REFUERZOS Y REPARACIONES DE HORMIGÓN**

**JULIO CRESPO PERU SOCIEDAD ANONIMA CERRADA - 438**

**REMOVEDOR NATURAL DE ÓXIDO**

**HARTMETALL S.A.C. - 425**  
TERESOPOLIS SA

**RESINAS**

BLEXIM  
MERCANTIL INTERAMERICANA  
**REYMOZA S.A. - 479**

**SOLVENTES**

**RICH OIL S.A. - 480**  
**VISTONY COMPAÑIA INDUSTRIAL DEL PERU S.A.C. - 505**

**SULFATOS**

**MATHIESEN PERU S.A.C. - 453**  
**QUIMTIA S.A. - 474**

**SURFACTANTES**

**CORPORACION GTM DEL PERU S.A. - 392**  
**MATHIESEN PERU S.A.C. - 453**

**XANTATOS**

**CORPORACION GTM DEL PERU S.A. - 392**  
**MATHIESEN PERU S.A.C. - 453**

**SERVICIOS****ABASTECIMIENTO DE COMBUSTIBLE**

**CORPORACION MEDIOAMBIENTAL AMPCO PERU S.A.C. - 393**  
**CORPORACION PRIMAX - 393**

**ACARREO DE MINERALES**

**DINET S.A. - 397**

**ADMINISTRACIÓN DE DEPÓSITO DE MINERALES**

**DINET S.A. - 397**

**ADMINISTRACIÓN DE IMPRESIÓN**

DIPROXER S.A.C.

**ADMINISTRACIÓN DE OPERACIONES MINERAS Y PETROLERAS**

APC CORPORACIÓN S.A. - 368  
 CORPORACION PRIMAX - 393  
 DINET S.A. - 397  
 LA HANSEATICA S.A. - 444  
 PETROPERU S.A. - 471  
 TECHBRAND PERÚ S.A.C.  
 UNIVERSIDAD ESAN - 502

**ADMINISTRACIÓN DE PROYECTOS**

A Y G EDIFICACIONES S.A.C  
 APC CORPORACIÓN S.A. - 368  
 BISA INGENIERÍA DE PROYECTOS - 376  
 CONTRANS S.A.C. - 390  
 DINET S.A. - 397w  
 HOTELES PALMETTO - 426  
 LA HANSEATICA S.A. - 444  
 PROMET  
 SERVICIOS DE TECNOLOGÍA Y SOPORTE S.A.C - 486  
 UNIVERSIDAD ESAN - 502  
 WHC DEL PERU S.A. - 505

**ADMINISTRACIÓN Y GESTIÓN DE ALMACENES EN TALLERES**

TECHBRAND PERÚ S.A.C.

**AGENCIA DE VIAJES**

ANDINO CLUB HOTEL - HOTEL ANDINO  
 CARLSON WAGONLIT PERÚ SA  
 GEOPERU TRAVEL - 417  
 HOTELES PALMETTO - 426  
 SUNSHINE INTERNATIONAL S.A.C

**AGENCIAMIENTO DE CARGA ÁEREA, MARÍTIMA Y TERRESTRE**

AGENCIA DE ADUANA J. K.M. - 360  
 AIS BIGUESA - 363  
 FORBIS LOGISTICS S.A. - 414  
 G & S LOGISTICS S.A.C.  
 LA HANSEATICA S.A. - 444  
 RANSA COMERCIAL S.A. - 476

**AGENCIAS DE ADUANAS**

AGENCIA DE ADUANA J. K.M. - 360  
 AGENCIA DE ADUANA MACROMAR SA  
 AGENTES PROFESIONALES DE ADUANAS S.A.C  
 ANTARES ADUANAS S.A.C  
 BEAGLE AGENTES DE ADUANAS SA  
 CLI GESTIONES ADUANERAS S.A.  
 G & S LOGISTICS S.A.C.  
 GONZALES SANDI AGENCIA AFIANZADA DE ADUANAS SA  
 GRUPO MACROMAR S.A.C  
 RANSA COMERCIAL S.A. - 476  
 SAVAR AGENTES DE ADUANA S.A. - 482  
 TECNICA Y LOGISTICA INTEGRAL S.A.C  
 ZONA ESPECIAL DE DESARROLLO ILO

**ALIMENTACIÓN Y SERVICIOS PARA CAMPAMENTOS MINEROS**

ANDINO CLUB HOTEL - HOTEL ANDINO  
 APC CORPORACIÓN S.A. - 368  
 SERVICIOS ALIMENTICIOS CORPORATIVOS S.A.C - 486

**ALMACÉN DE TRÁNSITO**

DINET S.A. - 397

**ALMACENAJE**

ABIL CORPORACIÓN S.A.C  
 AFE TRANSPORTATION S.A.C

AGENCIA ALEMANA DEL PERÚ S.A.C  
 ALMACENERA DEL PACIFICO S.A.C  
 ALMACENERA DEL PERÚ SA  
 APM TERMINALS INLAND SERVICES S.A. - 368  
 ATLAS INTERNATIONAL SERVICE S.A. - 372  
 CARGO WORLD PERÚ S.A.C.  
 CARPAS Y TOLDOS APOLO S.A.C  
 CIA. INDUSTRIAL EL CID S.A.C  
 COMIMTEL S.A.C  
 COMPAÑIA ALMACENERA LA COLONIAL SA  
 CONTRANS S.A.C. - 390  
 DEPOSITOS SA  
 DINET S.A. - 397  
 FARGOLINE S.A. - 408  
 INVERSIONES ROJAS S.A.C  
 LA HANSEATICA S.A. - 444  
 MALETEK PERÚ S.A.C  
 PROCURECONTROL INGENIERÍA Y CONSTRUCCIÓN S.A.C.  
 RANSA COMERCIAL S.A. - 476  
 SAES CONTAINER Y ALMACENES S.A.C  
 SAVAR AGENTES DE ADUANA S.A. - 482  
 UNIMAR SA

**ALQUILER DE ANDAMIOS**

ALZATEC S.A.C  
 ANDAMIOS TGM S.A.C  
 ANTONELA Y BETZABE INTERNATIONAL S.A.C  
 CLIMBER S.A.C  
 DOKA PERU S.A.C. - 398  
 LAYHER PERU S.A.C. - 444  
 QUASAR ASOCIADOS - 474  
 R & W CORPORACIÓN ACEROS DEL SUR S.A.C.  
 SKY PAINT AND CLEAN E.I.R.L.

**ALQUILER DE BOMBAS**

BANFF SA  
 CASTEM  
 IFLUTECH S.A.C  
 IMELSER S.R.L. - 428

**ALQUILER DE CAMIONES**

SERVICIOS INDUSTRIALES Y MARITIMOS S.A.C. - 488  
 AMERICAN RENTA CAR S.A.C. - 366  
 FABRICANTES Y CONSTRUCTORES SRL  
 JJ MAQUINARIAS Y CONSTRUCCION S.A.C. - 438  
 PANASUR  
 QUASAR ASOCIADOS - 474  
 TAIR RENTING - 495

**ALQUILER DE CAMIONETAS**

SERVICIOS INDUSTRIALES Y MARITIMOS S.A.C. - 488  
 AMERICAN RENTA CAR S.A.C. - 366  
 ATLAS TRANSPORTE RENTA Y SERVICIOS S.A.C. - 372  
 BENITES BUSTINZA S.A.C.  
 IW INGENIERIA PERU S.A.C. I-GPS - 436  
 MAGROF SA  
 MOVIL BUS S.A.C. - 461  
 QUASAR ASOCIADOS - 474  
 RENTAMIN S.A.C.  
 TAIR RENTING - 495  
 TRAMMINA SCRL  
 TRINY CAR RENTAL - 501

**ALQUILER DE EQUIPOS DE TOPOGRAFÍA Y GEODESIA**

GEO SYSTEMS S.A.C. - 417  
 GEOTOPO 8 INGENIERÍA SRL  
 ISETEK S.A. - 435

**ALQUILER DE EQUIPOS DE TRANSPORTE**

SERVICIOS INDUSTRIALES Y MARITIMOS S.A.C. - 488  
 ALO GROUP PERU S.A.C. - 364

AMERICAN RENTA CAR S.A.C. - 366  
 CONTRATISTAS MINEROS Y CIVILES DEL PERU S.A.C. - 390  
 JJ MAQUINARIAS Y CONSTRUCCION S.A.C. - 438  
 PANASUR  
 PROMET

**ALQUILER DE EQUIPOS MINEROS SERVICIOS INDUSTRIALES Y MARITIMOS S.A.C. - 488**

C & M MACHINERY S.A.C  
 CONTRATISTAS MINEROS Y CIVILES DEL PERU S.A.C. - 390  
 DOKA PERU S.A.C. - 398  
 EPIROC PERU S.A. - 404  
 HYTORC PERÚ  
 INCONGENSA  
 INDUSTRIAS IMIM S.A.C. - 430  
 JJ MAQUINARIAS Y CONSTRUCCION S.A.C. - 438  
 MAQUIRENA S.A.C  
 NORMET PERU - 464  
 POOL DE MAQ.INDUSTRIALES STA.PATRICIA SA  
 RNP MÉXICO - 480  
 STRACON S.A. - 493  
 UNIMAQ SA  
 VIBROREX EIRL

**ALQUILER DE GRÚAS****SERVICIOS INDUSTRIALES Y MARITIMOS S.A.C. - 488**

AGRUMAQ S.A.C.  
 CISE PERÚ S.A.C  
 GLOBAL MACHINERY RENTAL CORPORATION S.A.C  
 GRUAS ARLIN S.A.C.  
 GRUAS BRUNSHOT  
 GRUAS ETAC PERÚ S.A.C. - 420  
 GRUAS SA  
 GRUAS SAN JOSE  
 GRUAS Y ASOCIADOS S.A.C  
 IBERGRUAS PERÚ S.A.C  
 INTERAMERICANA IMPORT S.A.C  
 JJ MAQUINARIAS Y CONSTRUCCION S.A.C. - 438  
 MANITOWOC - 450  
 MAQUINZA PERÚ S.A.C  
 MCM SOLUTIONS S.R.L  
 PAJUELO JUAREZ CONTRATISTAS GENERALES S.A. - 468  
 PENTATECH INGENIERÍA Y CONSTRUCCIÓN - 470  
 SEA LAND LOGISTIC DEL PERÚ S.A.C  
 SERVICIOS GENERALES LID S.A.C  
 SITHEMSA DEL PERU S.A.C. - 490  
 TREX - 500

**ALQUILER DE GRUPOS ELECTRÓGENOS SERVICIOS INDUSTRIALES Y MARITIMOS S.A.C. - 488**

AGGREKO PERÚ S.A.C  
 ALTO ENERGY S.A.C  
 BANFF SA  
 CONSORCIO 4X4 S.A.C  
 FERREYROS SOCIEDAD ANÓNIMA - 410  
 HUMBOLDT PERÚ S.A.  
 JJ MAQUINARIAS Y CONSTRUCCION S.A.C. - 438  
 LUVEGI INGENIEROS S.A.C  
 MODASA - 460  
 OR MAQUINARIAS S.A.C  
 TECNO GENERACION S.A.C

**ALQUILER DE MANIPULADORES**

ALO GROUP PERU S.A.C. - 364

**ALQUILER DE MAQUINARIAS SERVICIOS INDUSTRIALES Y MARITIMOS S.A.C. - 488**

ALO GROUP PERU S.A.C. - 364  
 AMC REFLEX PERÚ S.A.C  
 AMERICAN RENTA CAR S.A.C. - 366  
 ANCLAF S.A.C  
 ANGELES MINERIA Y CONSTRUCCIÓN S.A.C  
 ARCO IRIS MAQUISERVICIOS EIRL  
 BAUDRILL PERÚ S.A.C



**CATTEC, ESCUELA CERTIFICADORA DE OPERADORES DE MAQUINARIA PESADA - 384**

CEMICON S.A.C  
CGM RENTAL S.A.C  
CILUDE IMPORT. EXPORT EIRL  
**CORE TECH S.A. - 391**

**COTRANS EIRL  
FERREYROS SOCIEDAD ANÓNIMA - 410**

FLOTTWEG PERÚ S.A.C  
GALIGRU PERÚ S.A.C  
GAM ALQUILER PERÚ S.A.C  
GRUAS Y MANIOBRAS S.A.C  
GRUAS Y TRANSPORTES SAN LORENZO S.A.C  
INTERANDINA MINERIA Y CONSTRUCCIÓN S.A.C

**IPESA S.A.C. - 434  
IW INGENIERIA PERU S.A.C. I-GPS - 436  
JJ MAQUINARIAS Y CONSTRUCCION S.A.C. - 438**

**MANITOWOC - 450**  
MCM SOLUTIONS S.R.L.  
PANASUR  
PERUANA DE EXCAVACIONES S.A.C  
POSADA PERÚ S.A.C.  
RD RENTAL S.A.C  
RENBACH S.A.C  
ROBOCON SERVICIOS S.A.C  
**SK RENTAL S.A.C. - 490**  
TOLMOS ESPINOZA GARCIA S.R.L.  
TRANSPALQUILER EQUIPOS Y MAQ.PESADA S.A.C.  
VARITECH S.A.C  
VIBROREX EIRL

**ALQUILER DE MINIBUSES Y DE VAN  
AMERICAN RENTA CAR S.A.C. - 366**

**MOVIL BUS S.A.C. - 461**  
**QUASAR ASOCIADOS - 474**  
RENTAMIN S.A.C.  
**TAIR RENTING - 495**  
**TRINY CAR RENTAL - 501**

**ALQUILER DE MONTACARGAS  
SERVICIOS INDUSTRIALES Y MARITIMOS  
S.A.C. - 488**

AGENCIA ALEMANA DEL PERÚ S.A.C  
AUTOMOTRIZ LATINOAMERICANA S.A.C  
BODEGAS SAN FRANCISCO - INMOBILIARIA ALQUIFE  
DERCOMAQ PERÚ SA  
EURO LIFT S.A  
**JJ MAQUINARIAS Y CONSTRUCCION S.A.C. - 438**  
NOVATRANS SRL  
**TREX - 500**

**ALQUILER DE PLANTAS DE AGUAS  
RESIDUALES**

**AGUA CLEAR S.A. - 362**  
**AGUAS Y EFLUENTES S.A. - 362**  
**WESTECH PROCESS EQUIPMENT PERU S.A.C. - 505**

**ALQUILER DE PLATAFORMAS  
ELEVADORAS  
SERVICIOS INDUSTRIALES Y MARITIMOS  
S.A.C. - 488**

**ALICOMSER CONTRATISTAS S.A.C. - 364**  
**ALO GROUP PERU S.A.C. - 364**  
**JJ MAQUINARIAS Y CONSTRUCCION S.A.C. - 438**  
**QUASAR ASOCIADOS - 474**  
**SK RENTAL S.A.C. - 490**

**ALQUILER DE SANITARIOS PORTÁTILES  
GRUPO FIBERGLASS PERU S.A.C. - 410****ALQUILER DE TORRES DE ILUMINACIÓN  
SERVICIOS INDUSTRIALES Y MARITIMOS  
S.A.C. - 488**

**ALO GROUP PERU S.A.C. - 364**  
COMP-AIR SERVICE PERÚ S.A.C  
**JJ MAQUINARIAS Y CONSTRUCCION S.A.C. - 438**  
**MODASA - 460**

**ALQUILER DE VEHÍCULOS  
SERVICIOS INDUSTRIALES Y MARITIMOS  
S.A.C. - 488**

**AMERICAN RENTA CAR S.A.C. - 366**

**ARRENDAMIENTO OPERATIVO CIB S.A.C  
ATLAS TRANSPORTE RENTA Y SERVICIOS  
S.A.C. - 372****CATTEC, ESCUELA CERTIFICADORA DE  
OPERADORES DE MAQUINARIA PESADA - 384**

CORPORACIÓN DUX PERÚ S.A.C  
FACIL RENT A CAR S.A.C  
MAREAUTO PERÚ SA  
**QUASAR ASOCIADOS - 474**  
SOLUCIONES IDEALES E.I.R.L.  
**TAIR RENTING - 495**  
**TRINY CAR RENTAL - 501**

**ALQUILER DE VENTILADORES MINEROS**

**AIRTEC S.A. - 362**  
**IMELSER S.R.L. - 428**

**ALQUILER DE VOLQUETES  
SERVICIOS INDUSTRIALES Y MARITIMOS  
S.A.C. - 488**

**CONTRATISTAS MINEROS Y CIVILES DEL PERU  
S.A.C. - 390**

**ANÁLISIS COMERCIALES**

**ALFRED H KNIGHT DEL PERU S.A.C. - 363**

**ANÁLISIS DE FALLA**

CITEMATERIALES PUCP  
**TECHPRO S.A.C. - 496**  
**TECNIFAJAS S.A. - 496**

**ANÁLISIS DE LABORATORIO**

CERTIMIN S.A.  
CITEMATERIALES PUCP  
DROAL INC. S.A.C  
HYTORC PERÚ  
ISOPETROL LUBRICANTS DEL PERÚ S.A.C  
MARINE CONSULTANTS S.A.C  
**NEXO LUBRICANTES S.A. - 463**  
**SGS DEL PERU S.A.C. - 488**  
TECNOLOGIA ANALITICA S.A.C.

**ANÁLISIS DE MINERALES**

ACTLABS SKYLINE PERÚ S.A.C  
CERTIMIN S.A.  
K.W. QUIMICA GERMANA S.A.C  
**SGS DEL PERU S.A.C. - 488**

**ANÁLISIS DE SUELOS**

CERTIMIN S.A.  
**INGEOTEST INGENIEROS S.A.C. - 432**  
**SGS DEL PERU S.A.C. - 488**

**ANÁLISIS QUÍMICO Y METALÚRGICO**

**AMINPRO CHILE SPA - 366**  
CERTIMIN S.A.  
CITEMATERIALES PUCP  
METALLURGICAL TESTING SERVICES E.I.R.L.  
OURO GROUP S.A.C  
**SGS DEL PERU S.A.C. - 488**

**ANÁLISIS Y MONITOREO  
AMBIENTAL**

CERTIMIN S.A.  
GOLDER ASSOCIATES PERÚ S.A.  
**SGS DEL PERU S.A.C. - 488**  
VICEVERSA CONSULTING

**ANÁLISIS Y TRATAMIENTO DE AGUA**

**AGUAS Y EFLUENTES S.A. - 362**  
**ECOPRENEUR PERU S.A.C. - 400**  
VICEVERSA CONSULTING

**ASEGURAMIENTO DE LA CALIDAD DE LA  
CONSTRUCCIÓN (CQA)**

**SGS DEL PERU S.A.C. - 488**

**ASESORÍA AMBIENTAL**

DQ ASESORIA Y CONSULTORIA EIRL  
ERM PERÚ SA

METALLURGICAL TESTING SERVICES E.I.R.L.  
PROLIGHTING GREEN S.A.C  
**SGS DEL PERU S.A.C. - 488**  
VICEVERSA CONSULTING

**ASESORÍA DE INGENIERÍA**

**AMINPRO CHILE SPA - 366**  
**DOKA PERU S.A.C. - 398**  
**ECOPRENEUR PERU S.A.C. - 400**  
ENGINEERING SERVICES S.A.C  
**FESTO S.R.L. - 410**  
**MINE SENSE SOLUTIONS S.A.C. - 458**  
**MOVITECNICA S.A. - 462**  
**SGS DEL PERU S.A.C. - 488**  
TECSUP  
VICEVERSA CONSULTING

**ASESORÍA EN COMERCIO EXTERIOR**

**AGENCIA DE ADUANA J. K.M. - 360**  
G & S LOGISTICS S.A.C.

**ASESORÍA EN COMUNIDADES Y  
DESARROLLO SOSTENIBLE**

**TRANSPORTES LÍNEA S.A. - 500**  
VICEVERSA CONSULTING

**ASESORÍA EN CONTROL DE CALIDAD**

GCQ GLOBAL CONSULTING FOR QUALITY S.A.C.  
**SGS DEL PERU S.A.C. - 488**

**ASESORÍA EN TRATAMIENTO DE AGUA**

**AGUAS Y EFLUENTES S.A. - 362**  
**ECOPRENEUR PERU S.A.C. - 400**  
GOLDER ASSOCIATES PERÚ S.A.  
MCJ OPEN TRAINING EIRL  
**PENTATECH INGENIERÍA Y CONSTRUCCIÓN - 470**  
SUEZ WATER ADVANCED SOLUTIONS PERÚ S.A.C  
**WESTECH PROCESS EQUIPMENT  
PERU S.A.C. - 505**

**ASESORÍA INTEGRAL CORPORATIVA**

PARCONSIL CONSULTORES S.A.C.

**ASESORÍA LEGAL**

CROSLAND TECNICA SA  
ESTUDIO LLACZA & ASOCIADOS SOCIEDAD CIVIL DE  
RESPONSABILIDAD LIMITADA  
PARCONSIL CONSULTORES S.A.C.  
VICEVERSA CONSULTING

**ASESORÍA LEGAL Y REGULATORIA**

PARCONSIL CONSULTORES S.A.C.  
**SAVAR AGENTES DE ADUANA S.A. - 482**

**ASESORÍA PARA HOMOLOGACIÓN DE  
PROVEEDORES**

ECO GLOBAL CONSULTORES S.A.C

**ASESORÍA PARA LA IMPLEMENTACIÓN  
DE LABORATORIO DE PROCESAMIENTO  
DE MINERALES**

MCJ OPEN TRAINING EIRL  
**SGS DEL PERU S.A.C. - 488**

**ASESORÍA TÉCNICA EN SOLDADURA**

CITEMATERIALES PUCP  
**FLUID ENGINEERING S.A.C. - 412**  
GCQ GLOBAL CONSULTING FOR QUALITY S.A.C.  
**SAGER SA SUCURSAL PERU - 482**  
SERVICIOS Y MANTENIMIENTO TECNICO PRESTO SRL

**ASESORÍA TÉCNICA PARA LA  
CONSTRUCCIÓN**

**DOKA PERU S.A.C. - 398**  
PROMET  
**SGS DEL PERU S.A.C. - 488**  
**SOCIEDAD ANONIMA DE COMERCIO Y  
SERVICIOS DE INGENIERIA - 491**

**ASESORÍA TÉCNICA Y SERVICIOS**

**AB TECHNOLOGY S.A.C. - 357**  
**ACME & CÍA - 360**  
**AGUAS Y EFLUENTES S.A. - 362**  
**AIRTEC S.A. - 362**  
**ATLAS COPCO PERU S.A.C. - 372**  
**BELTEX - UNIFORMES NORMADOS - 376**  
 BILINGUAL  
 CADINSA  
**DOKA PERU S.A.C. - 398**  
**EXSA S.A. - 409**  
 HYTORC PERÚ  
**KRINGS PERU S.A. - 442**  
**MAGOTTEAUX PERU S.A.C - 450**  
**MEGA SOLUCIONES SOCIEDAD ANONIMA CERRADA - 456**  
**PETROPERU S.A. - 471**  
**SERVICIOS DE TECNOLOGÍA Y SOPORTE S.A.C - 486**  
**SULLAIR DEL PACIFICO S.A.C. - 494**  
 TERESOPOLIS SA

**ASESORÍA Y SOPORTE EN TRANSPORTE**

**CONTRANS S.A.C. - 390**  
**DINET S.A. - 397**  
**FARGOLINE S.A. - 408**  
**PETROPERU S.A. - 471**  
 PROMET  
**SAVAR AGENTES DE ADUANA S.A. - 482**  
**TRANSPORTES LÍNEA S.A. - 500**  
 TRITON TRANSPORTS S.A.

**ASESORÍA, CAPACITACIÓN Y CONSULTORÍA EN REDES**

DIPROXER S.A.C.  
 SIEMENS  
 TECSUP

**ASISTENCIA TÉCNICA**

**AIRTEC S.A. - 362**  
**CENTELSA PERU S.A.C. - 384**  
**EXSA S.A. - 409**  
**FAMESA EXPLOSIVOS S.A.C. - 409**  
**MDG HANDLING SOLUTIONS S.R.L. - 454**  
**MOVITECNICA S.A. - 462**  
**PETROPERU S.A. - 471**  
**SERVICIOS DE TECNOLOGÍA Y SOPORTE S.A.C - 486**

**AUDITORÍA DEL SISTEMA DE GESTIÓN EN SALUD Y SEGURIDAD EN EL TRABAJO**

**BIT2BIT S.A.C. - 376**  
**STEO INVERSIONES Y SERVICIOS GENERALES S.A.C. - 493**

**AUDITORÍA MINERA**

**BISA INGENIERÍA DE PROYECTOS - 376**  
 GOLDER ASSOCIATES PERÚ S.A.  
**HOTELES PALMETTO - 426**

**AUDITORÍA PROCESOS METALÚRGICOS**

METALLURGICAL TESTING SERVICES E.I.R.L.

**AUDITORÍAS INTERNAS EN SISTEMAS DE GESTIÓN**

ECO GLOBAL CONSULTORES S.A.C  
**SERVICIOS DE TECNOLOGÍA Y SOPORTE S.A.C - 486**

**AUDITORÍAS TÉCNICAS**

**AMINPRO CHILE SPA - 366**  
 PARCONSIL CONSULTORES S.A.C.  
**SERVICIOS DE TECNOLOGÍA Y SOPORTE S.A.C - 486**

**AUTOMATIZACIÓN**

A & Q INGENIEROS Y CONSULTORES S.A.C  
 A Y S AUTOMATIZACION INDUSTRIAL S.A.C  
 ABANTEK S.A.C  
 AC TECHNOLOGY S.A.C

**ACME & CÍA - 360**

**AIRTEC S.A. - 362**  
 ALLTRONICS PERÚ S.A.C  
 ANTIUM SA  
**ASSAC - 372**  
 AUTOMATIZACION IN SA  
 BERMIT S.A.C  
**BOSCH REXROTH S.A.C. - 378**  
 CIMEC INGENIEROS SA  
 CONAUTI S.A.C  
 CONSTRUCCIÓN, MINERIA Y DESARROLLO CMD S.A.C  
 CONTROL MATIC S.A.C  
 CONTROL SYSTEM INTEGRATION S.A.C  
 CONTROLWARE S.A.C  
 DESARROLLO INDUSTRIAL MECANICO SA  
**DESCOM INDUSTRIAL PROCESS SOCIEDAD ANONIMA CERRADA - 395**  
 E-BUSINESS DISTRIBUTION PERÚ SA- EBD PERÚ SA  
 ECN

**EMERSON PROCESS MANAGEMENT DEL PERU S.A. - 403**

FLUIDIDTEK SRL  
 HONEYWELL PERÚ SA  
 IMPECO AUTOMATIZACION INDUSTRIAL S.A.C  
 INDUSTRIAL CONTROLS S.A.C  
**INSTASQUELEC PERU S.A.C. - 432**  
 INVENSYS PROCESS SYSTEMS DEL PERÚ SA  
 ISI MUSTANG PERÚ S.A.C  
 LAZO DE CONTROL SA  
**LETMAN S.A.C. - 445**  
 MG INDUSOL S.A.C

**OFICINA COMERCIAL LINCOLN ELECTRIC PERÚ - 467****PENTATECH INGENIERÍA Y CONSTRUCCIÓN - 470**

PRECISION PERÚ SA  
 REPRESENTACIONES T Y G S.A.C  
 SANTO DOMINGO CONTRATISTAS GENERALES SA  
 SEL PERÚ  
**SERVICIOS DE TECNOLOGÍA Y SOPORTE S.A.C - 486**

SEW EURODRIVE PERÚ S.A.C.  
 SMC CORPORATION PERÚ S.A.C  
 SYMTEK DEL PERÚ S.A.C - SYMTEK  
**TECHPRO S.A.C. - 495**  
 TECHVALUE SA  
 TECNO INGIENERIA INDUSTRIAL  
 TECNOLOGIA INTEGRAL Y SERVICIOS INDUSTRIALES S.A.C  
 TEMPEL PERÚ S.A.C.  
 YOKOGAWA AMERICA DO SUL LTDA SUCURSAL PERÚ

**CALIBRACIÓN DE ALCOHOLÍMETROS DIGITALES PORTÁTILES Y EQUIPOS DE PRECISIÓN**

DROAL INC. S.A.C

**CAMBIO DE MATRIZ ENERGÉTICA**

**GASES DEL PACIFICO S.A.C. - QUAVII - 416**  
**NUMAY SOCIEDAD ANONIMA - 464**

**CAMPAMENTOS MINEROS**

ALQUIMODUL S.A.C  
**AUSPIC S.A.C. - 372**  
**CALAMINON - 380**  
 CARPAS Y TOLDOS APOLO S.A.C  
**DSI UNDERGROUND PERU S.A.C - 398**  
 EXPLOSUPPORT S.A.C  
 GRAND HOUSE PERÚ S.A.C  
**METECNO PERU S.A. - 458**  
 PROMET  
**SERV. MECANICO INDUSTRIAL HNOS CONDO S.R.L. - 486**  
 TECSUP  
**WHC DEL PERU S.A. - 505**  
 YASEEN S.A.C

**CAPACITACIÓN**

ABS GROUP DEL PERÚ S.A.C  
 ADVANCED 3D TECHNOLOGIES PERÚ S.A.C

AE TRIBUTARISTAS & CORPORATIVOS S.A.C  
 AM BUSINESS S.A.C.

**AMINPRO CHILE SPA - 366**

ASSA INGENIERÍA Y CONSTRUCCIONES S.A.C  
 ASTRUM VITA S.A.C  
 AUTOMATION & SECURITY SOLUTIONS S.A.C.  
 BERMAD PERÚ S.A.C  
 BEST BUSINESS SUPPORT S.A.C.  
 BILINGUAL  
 BIVAC DEL PERÚ SA  
 BRAND CONSULTORES S.A.C  
 BUREAU VERITAS DEL PERÚ SA  
 BYMA INSTRUMENTS S.A.C.  
 CAMARA MINERA DEL PERÚ - CAMIPER  
 CAPACITACION Y DESARROLLO DE NUEVA TECNOLOGIA S.A.C  
 CCH SOLUCIONES LOGISTICAS S.A.C.  
 CENTEX INSTRUMENTACION Y EQUIPOS S.A.C  
**CERTIFICACIONES Y CALIBRACIONES S.A.C. - 385**

**CICB LATIN AMERICA SA**

CITEMATERIALES PUCP  
 COOPSOL MINERIA Y PETROLEO SA  
 DAMONT CFT S.A.C  
 DROAL INC. S.A.C  
 EAGLE CONSULTING S.A.C  
 ECO GLOBAL CONSULTORES S.A.C

**EMERSON PROCESS MANAGEMENT DEL PERU S.A. - 403**

**EXSA S.A. - 409**  
 FABRICA PERUANA ETERNIT SA  
**FESTO S.R.L. - 410**

**FLOWREP S.A.C**

GCQ GLOBAL CONSULTING FOR QUALITY S.A.C.  
 GEOBLAST PERÚ S.A.C  
 GERENS ESCUELA DE GESTION Y ECONOMIA SA  
 GPM CENTRAL DE COMPRAS Y DE SERVICIOS SA  
 HEAVY DUTY TRAINING ACADEMY S.A.C  
**HOTELES PALMETTO - 426**

**IGARDI HERRAMIENTAS S.A.**

**INGENIERIA Y SISTEMAS OPEN WORLD S.A.C. - 431**  
 INSTITUTO DE INGENIEROS DE MINAS DEL PERÚ  
 INTERNATIONAL CAMIONES DEL PERÚ S.A.  
 ISOPETROL LUBRICANTS DEL PERÚ S.A.C  
 J.S. INDUSTRIAL S.A.C  
 KOSSODO S.A.C

**LAYHER PERU S.A.C. - 444**

LSE S.A.C  
 M Y M REPUESTOS Y SERVICIOS SA  
 MACHEN PERÚ S.A.C  
 MAPTEK COMPUTACION CHILE LTDA SUCURSAL PERÚ

**MARINE CONSULTANTS S.A.C**

MCJ OPEN TRAINING EIRL  
**MEGA SOLUCIONES SOCIEDAD ANONIMA CERRADA - 456**  
**MOVITECNICA S.A. - 462**

**PERÚ - 467**

**OFICINA COMERCIAL LINCOLN ELECTRIC PERÚ - 467**  
 ORGANIZACIÓN IBEROAMERICANA DE SEGURIDAD  
 PANORAMA SERVICES SA  
 PARCONSIL CONSULTORES S.A.C.  
 PERUVIAN EVENT SA

POTENCIA INDUSTRIAL S.A.C  
 PREDICTIVE MAINTENANCE SERVICES S.A.C  
 PREVER AGENCIA PERÚ S.A.C  
 PRODUCTOS INDUSTRIALES MAP S.A.C (MAPSA)  
 PROFILE CONSULTING GROUP S.A.C - PCG  
 PSICOLOGOS CONSULTORES S.R.L  
 PTS S.A.

QUALICON LATAM S.A.C  
 ROBERTO A TORRES S A - ROATSA  
 SOLUCIONES INFORMATICAS NOOVA7 S.A.C  
 SONEPAR PERÚ S.A.C.  
 SOUTH AMERICAN RESCUE ASSOCIATION S.A.C

STROBBE  
 TECSUP  
 THIESSEN DEL PERÚ SA

**VEGA - 504**



**CAPACITACIÓN CUIDADO DE LA PIEL Y PROTECCIÓN SOLAR ADECUADA**

ISDIN PERÚ S.A.C.

**CAPACITACIÓN EN VENTAS PARA LA INDUSTRIA Y MINERÍA**

MCJ OPEN TRAINING EIRL

**CAPACITACIÓN PARA LOS SERVICIOS DE PARADAS DE PLANTA**

MCJ OPEN TRAINING EIRL

**CAPACITACIÓN TÉCNICA EN MANTENIMIENTO****EPIROC PERU S.A. - 404****FESTO S.R.L. - 410****MLT - MINET LACING TECHNOLOGY PERU S.A.C. - 460****OFICINA COMERCIAL LINCOLN ELECTRIC PERÚ - 467**

PTS S.A.

TECSUP

**VICTAULIC - 504****CASAS PREFABRICADAS****AUSPIC S.A.C. - 372**

CROQUIS ARQUITECTOS SERVICIOS GENERALES S.A.C

**GRUPO FIBERGLASS PERU S.A.C. - 410****METECNO PERU S.A. - 458****CENTRALES TÉRMICAS****ABENGOA PERU S.A. - 358****DETROIT DIESEL MTU PERU S.A.C. - 395****CENTRO DE IDIOMAS**

BILINGUAL

**CERTIFICACIÓN DE CALIDAD**

CERTIFICACIONES DEL PERÚ SA - CERPER

CETINSA PERÚ S.A.C.

**SGS DEL PERU S.A.C. - 488****UNIVERSIDAD ESAN - 502**

WURTH PERÚ S.A.C

**CERTIFICACIÓN DE OPERADORES (RIGGERS, INSPECTORES Y ENTRENADORES)****CERTIFICACIONES Y CALIBRACIONES S.A.C. - 385****CERTIFICACIÓN DE PUESTA A TIERRA****SCOTT S.A.C. - 484**

SIECAR

**CERTIFICACIÓN IMO****ALFRED H KNIGHT DEL PERU S.A.C. - 363****CHARLAS Y CAPACITACIÓN DE OPERACIÓN Y MANTENIMIENTO DE GRÚAS****MANITOWOC - 450****MOVITECNICA S.A. - 462**

TECSUP

**COACHING****HOTELES PALMETTO - 426****INGENIERIA Y SISTEMAS OPEN WORLD S.A.C. - 431**

MCJ OPEN TRAINING EIRL

**COLECTORES PARA LA FLOTACIÓN MINERALES POLIMETÁLICOS****AMINPRO CHILE SPA - 366****COMERCIALIZACIÓN DE ENERGÍA****CORPORACION MEDIOAMBIENTAL AMPCO PERU S.A.C. - 393****FENIX POWER PERU S.A. - 409****GASES DEL PACIFICO S.A.C. - QUAVII - 416****COMERCIALIZACIÓN DE RESIDUOS METÁLICOS Y ELECTRÓNICOS****REMESAC - 478****COMPRA DE DÓLARES ONLINE****HOLT CAPITAL - 426****COMUNICACIÓN SATELITAL**

ALCATEL LUCENT DEL PERÚ SA

BT LATAM PERÚ S.A.C

**COLLECTE LOCALISATION SATELL PERU****S.A.C. - 387**

COMPANÍA DE COMERCIO GLOBAL S.A.C

COMUNICACIONES Y TELEMÁTICA S.A.C

CORPORACIÓN DE ALTA TECNOLOGÍA S.A.C

GPS PHONNEX S.A.C.

NETWORKING SAT EIRL

TE.SAM. PERÚ SA

WOMBATT PERÚ S.A.C.

**CONSTRUCCIÓN DE CARRETERAS**

ARGOS ASOCIADOS SA

AUTOPISTA DEL NORTE S.A.C

CEBA SA

**DIAMOND GRID LATIN AMERICA S.A.C. - 396****INCIMMET S.A. - 429**

IVC CONTRATISTAS GENERALES SA

OBRASCON HUARTE LAIN SASUC.DEL PERÚ

**OHL S.A. - SUCURSAL DEL PERÚ - 467**

PANASUR

**SERV. MECANICO INDUSTRIAL HNOS CONDO****S.R.L. - 486**

TOWER AND TOWER SA

**CONSTRUCCIÓN DE TÚNELES****ABENGOA PERU S.A. - 358****CONTRATISTAS MINEROS Y CIVILES DEL PERU****S.A.C. - 390****INCIMMET S.A. - 429**

INTERANDINA MINERÍA Y CONSTRUCCIÓN S.A.C

**OHL S.A. - SUCURSAL DEL PERÚ - 467****RAISEBORING UNDERGROUND SOLUTIONS - 476****SERV. MECANICO INDUSTRIAL HNOS CONDO****S.R.L. - 486****TELADA INGENIEROS CONTRATISTAS MINEROS****SOCIEDAD ANONIMA CERRADA - 496****CONSTRUCCIONES PRE-FABRICADAS****ABENGOA PERU S.A. - 358****CALAMINON - 380**

CROQUIS ARQUITECTOS SERVICIOS GENERALES S.A.C

**ESMETAL - IMECON - 406****GRUPO FIBERGLASS PERU S.A.C. - 410**

PROMET

**WG HOLZ S.A.C. - 505****WHC DEL PERU S.A. - 505****CONSTRUCCIONES SUBTERRÁNEAS****CENTElsa PERU S.A.C. - 384****CONTRATISTAS MINEROS Y CIVILES DEL PERU****S.A.C. - 390**

DEEP CONCEPT MINING S.A.C

**INCIMMET S.A. - 429**

MONTALI SA

OBRAS SUBTERRANEAS SA SUCURSAL EN LA

REPUBLICA DEL PERÚ

**OHL S.A. - SUCURSAL DEL PERÚ - 467****OSSA - 468****RAISEBORING UNDERGROUND SOLUTIONS - 476****STRACON S.A. - 493****TELADA INGENIEROS CONTRATISTAS MINEROS****SOCIEDAD ANONIMA CERRADA - 496****CONSULTORÍA AMBIENTAL**

ACON - AMBIENTAL CONSULTORES S.A.C

AMPHOS 21 CONSULTING PERÚ S.A.C

**AMPHOS 21 CONSULTING PERU SOCIEDAD****ANONIMA CERRADA - 366**

CALIDAD Y AMBIENTE S.A.C

**CICA INGENIEROS CONSULTORES PERU****S.A.C. - 386**

DOMUS CONSULTORIA AMBIENTAL S.A.C

ECO GLOBAL CONSULTORES S.A.C

ERM PERÚ SA

ESFERA CONSULTORES S.A.C

FORESTSOIL EIRL

GLOBAL GROUP SA

GOLDER ASSOCIATES PERÚ S.A.

HSE GOLDEN SOLUTION S.A.C

HYDRO - GEO CONSULTORES S.A.C

KLEPEL CONSULTING

SERVICIOS GEOGRAFICOS Y MEDIO AMBIENTE S.A.C

**UNIVERSIDAD ESAN - 502**

VICEVERSA CONSULTING

**CONSULTORÍA ARQUEOLÓGICA**

ARQUEÓLOGOS CONSULTORES E.I.R.L.

**CONSULTORÍA EN ENERGÍA****GASES DEL PACIFICO S.A.C. - QUAVII - 416****NUMAY SOCIEDAD ANONIMA - 464****CONSULTORÍA EN GEOLOGÍA****AMPHOS 21 CONSULTING PERU SOCIEDAD****ANONIMA CERRADA - 366**

ANGLO PERUANA TERRA SA

ARMR E. I. R. L.

**BISA INGENIERÍA DE PROYECTOS - 376**

EXPLOANDES S.A.C

GEPROMIN S.A.C.

INTEGRAL S.A.

MOVIN MARINE PERÚ

**QUASAR ASOCIADOS - 474**

RUEN DRILLING INT. INC. SUCURSAL DEL PERÚ

TECSUP

VICEVERSA CONSULTING

**CONSULTORÍA EN INGENIERÍA****SERVICIOS INDUSTRIALES Y MARITIMOS****S.A.C. - 488****AMINPRO CHILE SPA - 366****AMPHOS 21 CONSULTING PERU SOCIEDAD****ANONIMA CERRADA - 366**

ASESORES TÉCNICOS ASOCIADOS

**BISA INGENIERÍA DE PROYECTOS - 376**

CHUMBIAUCA-CALAGUA INGENIEROS

CONSULTORES S.A.C

**CICA INGENIEROS CONSULTORES PERU****S.A.C. - 386**

ENGINEERING SERVICES S.A.C

GEO-LOGIC PERÚ SRL

**HOTELES PALMETTO - 426**

HUALCA INGENIEROS S.A.C

JNR CONSULTORES SA

JRI PERÚ S.A.C

KNIGHT PIESOLD CONSULTORES SA

METALLURGICAL TESTING SERVICES E.I.R.L.

NORCONSULT PERÚ S.A.C

**PENTATECH INGENIERÍA Y CONSTRUCCIÓN - 470**

PITEAU ENGINEERING LATIN AMERICA

POCH PERÚ SA

PÖYRY PERÚ S.A.C

RUEN DRILLING INT. INC. SUCURSAL DEL PERÚ

SCAF PERÚ S.A.C

SIGT SA INGENIEROS CONSULTORES

TECNICA Y PROYECTOS SA - SUCURSAL PERÚ

VICEVERSA CONSULTING

**CONSULTORÍA EN MINERÍA**

AMEC PERÚ SA

**AMINPRO CHILE SPA - 366****AMPHOS 21 CONSULTING PERU SOCIEDAD****ANONIMA CERRADA - 366****BISA INGENIERÍA DE PROYECTOS - 376**

BO CONSULTING

COANSA DEL PERÚ INGENIEROS S.A.C

CONSULTORIA MINERIA Y COMERCIO S.A.C

**CONTRATISTAS MINEROS Y CIVILES DEL PERU****S.A.C. - 390**

GOLDER ASSOCIATES PERÚ S.A.

**HOTELES PALMETTO - 426****INSTASQUELEC PERU S.A.C. - 432**

INTI MINING SMART SOLUTIONS S.A.C.  
KLOHN CRIPPEN BERGER SA  
MINERIA INGENIERÍA Y CONSTRUCCIÓN S.A.C  
MOVIN MARINE PERÚ  
RUEN DRILLING INT. INC. SUCURSAL DEL PERÚ  
SCHLUMBERGER WATER SERVICES SA  
STRAT CONSULTING S.A.C  
SUBTERRA PERÚ S.A.C  
TECSUP

**TELADA INGENIEROS CONTRATISTAS MINEROS  
SOCIEDAD ANONIMA CERRADA - 496  
UNIVERSIDAD ESAN - 502  
VICEVERSA CONSULTING**

### CONSULTORÍA EN PETRÓLEO

**CENERIS EIRL - 384  
PETROPERU S.A. - 471  
VICEVERSA CONSULTING**

### CONSULTORÍA EN SISTEMAS DE PUESTA A TIERRA

**INSTASQUELEC PERU S.A.C. - 432  
SIECAR**

### CONSULTORÍA PARA IMPLEMENTACIÓN DE SISTEMAS DE GESTIÓN

**ECO GLOBAL CONSULTORES S.A.C  
SERVICIOS DE TECNOLOGÍA Y SOPORTE  
S.A.C - 486  
SITECH PERU - 490**

### CONSULTORÍA Y ASESORÍA EN PROYECTOS

**ACME & CIA - 360  
AMINPRO CHILE SPA - 366  
AMPHOS 21 CONSULTING PERU SOCIEDAD  
ANONIMA CERRADA - 366  
CICA INGENIEROS CONSULTORES PERU  
S.A.C. - 386  
GOLDER ASSOCIATES PERÚ S.A.  
HOTELES PALMETTO - 426  
INGEOTEST INGENIEROS S.A.C. - 432  
MOVIN MARINE PERÚ  
PARCONSIL CONSULTORES S.A.C.  
SERVICIOS DE TECNOLOGÍA Y SOPORTE  
S.A.C - 486  
TECSUP**

### CONSULTORÍA Y ASESORÍA EN PROYECTOS PARA SISTEMAS DE PARARRAYOS

**INSTASQUELEC PERU S.A.C. - 432  
METALLURGICAL TESTING SERVICES E.I.R.L.  
SIECAR**

### CONSULTORÍA Y ASESORÍA PARA EXTRAER METALES A PARTIR DE MINERALES CONCENTRADOS

**AMINPRO CHILE SPA - 366  
GREEN MINING NUEVA MINERÍA S. A. C**

### CONSULTORÍA Y GERENCIA DE PROYECTOS

**AC CONSULTING S.A.C  
ARQUEÓLOGOS CONSULTORES E.I.R.L.  
BISA INGENIERÍA DE PROYECTOS - 376  
LABORATORIO PLENGE - 444  
MCJ OPEN TRAINING EIRL  
PENTATECH INGENIERÍA Y CONSTRUCCIÓN - 470  
SERVICIOS DE TECNOLOGÍA Y SOPORTE  
S.A.C - 486  
VICEVERSA CONSULTING**

### CONSULTORÍA Y SUPERVISIÓN DE MONTAJES DE PLANTAS DE TRATAMIENTO DE AGUA Y AGUAS RESIDUALES

**AGUA CLEAR S.A. - 362  
AGUAS Y EFLUENTES S.A. - 362  
ECOPRENEUR PERU S.A.C. - 400  
WESTECH PROCESS EQUIPMENT PERU S.A.C. - 505**

### CONSULTORÍAS TÉCNICAS

**SERVICIOS INDUSTRIALES Y MARITIMOS  
S.A.C. - 488  
ALFRED H KNIGHT DEL PERU S.A.C. - 363  
AMPHOS 21 CONSULTING PERU SOCIEDAD  
ANONIMA CERRADA - 366  
INCIMMET S.A. - 429  
PARCONSIL CONSULTORES S.A.C.  
SERVICIOS DE TECNOLOGÍA Y SOPORTE  
S.A.C - 486  
TERESOPOLIS SA**

### CONTABILIDAD Y ASESORÍA

PARCONSIL CONSULTORES S.A.C.

### CONTRATISTAS GENERALES

**SERVICIOS INDUSTRIALES Y MARITIMOS  
S.A.C. - 488  
3D CONTRATISTAS GENERALES EIRL  
ABENGOA PERU S.A. - 358  
ARMAX CORP S.A.C  
B.G.S. INGENIEROS S.A.C  
C A H CONTRATISTAS GENERALES SA  
CONSORCIO VIAS PERÚ  
DIAMOND GRID LATIN AMERICA S.A.C. - 396  
GCQ GLOBAL CONSULTING FOR QUALITY S.A.C.  
INGENIERIA Y SISTEMAS OPEN WORLD S.A.C. - 431  
PENTAVAL CONTRATISTAS GENERALES S.A.C  
SERV. MECANICO INDUSTRIAL HNOS CONDO  
S.R.L. - 486  
TECHBRAND PERÚ S.A.C.  
TELADA INGENIEROS CONTRATISTAS MINEROS  
SOCIEDAD ANONIMA CERRADA - 496**

### CONTRATISTAS MINEROS

**ADMINISTRACIÓN DE EMPRESAS S.A.C  
ARBEMIN S.A.C  
COBRA PERÚ SA  
COMERCIO SERVICIOS E INVERSIONES SA  
CONSTRATISTAS MINEROS ALFA SA  
CORPORACIÓN PETROLERA S.A.C  
DINET S.A. - 397  
ESMETAL - IMECON - 406  
EXPLOMIN DEL PERU S.A. - 407  
GEYER KABEL PERU S.A.C. - 418  
INGENIERIA Y SISTEMAS OPEN WORLD S.A.C. - 431  
JRC INGENIERÍA Y CONSTRUCCIÓN  
LUBTEC - 448  
MOVILINEAS SRL  
MUNDO MAQ S.A.C  
OHL S.A. - SUCURSAL DEL PERÚ - 467  
PANASUR  
RAISEBORING UNDERGROUND SOLUTIONS - 476  
SERV. MECANICO INDUSTRIAL HNOS CONDO  
S.R.L. - 486  
TECHBRAND PERÚ S.A.C.  
TELADA INGENIEROS CONTRATISTAS MINEROS  
SOCIEDAD ANONIMA CERRADA - 496  
TOTAL PERU S.A. - 498  
TUMI CONTRATISTAS MINEROS S.A.C. - 501**

### CONTROL DE CALIDAD

**INGEOTEST INGENIEROS S.A.C. - 432  
PETROPERU S.A. - 471**

### CONTROL DE EROSIÓN

**CICA INGENIEROS CONSULTORES PERU  
S.A.C. - 386  
DIAMOND GRID LATIN AMERICA S.A.C. - 396**

### CORRECCIÓN DE ESPUMA DÉBIL EN PROCESOS DE FLOTACIÓN

DISAN SRL

### CORRECCIÓN DE PRESENCIA DE INCRUSTACIONES

DISAN SRL

### CURSOS Y CAPACITACIONES EN SEGURIDAD Y SALUD EN EL TRABAJO

**BIT2BIT S.A.C. - 376  
STEO INVERSIONES Y SERVICIOS GENERALES  
S.A.C. - 493**

### CUSTODIA, ADMINISTRACIÓN Y DIGITALIZACIÓN DE EXÁMENES MÉDICOS STEO INVERSIONES Y SERVICIOS GENERALES S.A.C. - 493

### DEPÓSITO TEMPORAL

DINET S.A. - 397

### DESARROLLO DE PROCESOS MINEROS

**EMERSON PROCESS MANAGEMENT DEL  
PERU S.A. - 403  
QUIMTIA S.A. - 474  
TELADA INGENIEROS CONTRATISTAS MINEROS  
SOCIEDAD ANONIMA CERRADA - 496  
UNIVERSIDAD ESAN - 502**

### DESARROLLO DE PROYECTOS ELÉCTRICOS

**PROLIGHTING GREEN S.A.C  
SERV. MECANICO INDUSTRIAL HNOS CONDO  
S.R.L. - 486**

### DESARROLLO DE PROYECTOS LLAVE EN MANO

**ABENGOA PERU S.A. - 358  
CDE GLOBAL LTDA  
CONTROLWARE S.A.C  
DETROIT DIESEL MTU PERÚ S.A.C. - 395  
EMERSON PROCESS MANAGEMENT DEL  
PERU S.A. - 403  
GALVEC PERÚ S.A.C  
HEAP LEACHING CONSULTING S.A.C  
MARCO PERUANA S.A. - 452  
OHL S.A. - SUCURSAL DEL PERÚ - 467  
PENTATECH INGENIERÍA Y CONSTRUCCIÓN - 470  
PROMET  
WESTECH PROCESS EQUIPMENT PERU S.A.C. - 505  
WHC DEL PERU S.A. - 505**

### DESARROLLO DE PROYECTOS MINEROS

**ACTIVOS MINEROS S.A.C  
AMINPRO CHILE SPA - 366  
CDE GLOBAL LTDA  
CONTRANS S.A.C. - 390  
CONTRATISTAS MINEROS Y CIVILES DEL PERU  
S.A.C. - 390  
DINET S.A. - 397  
GEOTECNIA PERUANA S.R.LTDA - 418  
GEPROMIN S.A.C.  
GOLDER ASSOCIATES PERÚ S.A.  
IMPORTACIONES & TECNOLOGIAS S.R.L  
INCIMMET S.A. - 429  
LA HANSEATICA S.A. - 444  
MDG HANDLING SOLUTIONS S.R.L. - 454  
METALLURGICAL TESTING SERVICES E.I.R.L.  
MOVIN MARINE PERÚ  
NEXOS COMERCIALES S.A.C. - 463  
PROLIGHTING GREEN S.A.C  
PROMET  
SERV. MECANICO INDUSTRIAL HNOS CONDO  
S.R.L. - 486  
SERVICIOS GENERALES SEGARME INGENIEROS S.R.L.  
STROBBE  
TELADA INGENIEROS CONTRATISTAS MINEROS  
SOCIEDAD ANONIMA CERRADA - 496  
UNIVERSIDAD ESAN - 502**

### DESPACHO DE ADUANAS

ATLAS INTERNATIONAL SERVICE S.A. - 372

### DIAGNÓSTICO Y RECONOCIMIENTO ARQUEOLÓGICO

ARQUEÓLOGOS CONSULTORES E.I.R.L.

### DIFRACCIÓN POR RAYOS X

**CITEMATERIALES PUCP  
LABORATORIO PLENGE - 444**

### DISEÑO CIVIL

**CICA INGENIEROS CONSULTORES PERU  
S.A.C. - 386**



## DISEÑO DE INSTALACIONES ELÉCTRICAS INDUSTRIALES

ELECTRO ENCHUFE S.A.C. - 402  
SIEMENS

## DISEÑO E INSTALACIÓN DE SISTEMAS DE COMUNICACIÓN

E-BUSINESS DISTRIBUTION PERÚ SA- EBD PERÚ SA  
SIEMENS

## DISEÑO Y CONVERSIÓN DE RADIADORES

RADIADORES FORTALEZA S.A. - 476

## DISEÑO Y FABRICACIÓN DE INTERCAMBIADORES DE CALOR

RADIADORES FORTALEZA S.A. - 476  
RADIADORES INDUSTRIALES TUBILLAS S.A.C. - 476

## DISEÑO Y FABRICACIÓN DE RADIADORES INDUSTRIALES

RADIADORES INDUSTRIALES TUBILLAS S.A.C. - 476

## DISEÑO, FABRICACIÓN DE MUEBLES A MEDIDA

INDUSTRIAL VIEROCHKA S.A.C. - 430  
PROYECTOS & AMOBLADOS S.R.L.  
WG HOLZ S.A.C. - 505

## DISEÑO, FABRICACIÓN Y CONTRATACIÓN DE SERVICIOS PARA PERFORACIÓN

TUMI CONTRATISTAS MINEROS S.A.C. - 501

## DISEÑO, INSTALACIÓN Y MONTAJE DE PLANTAS INDUSTRIALES

ESMETAL - IMECON - 406  
HEAP LEACHING CONSULTING S.A.C  
METALLURGICAL TESTING SERVICES E.I.R.L.

## DISEÑO, INSTALACIÓN Y MONTAJE DE SISTEMAS DE PARARRAYOS

INSTASQUELEC PERU S.A.C. - 432  
SCOTT S.A.C. - 484

SIECAR  
SIEMENS

## DISEÑO, INSTALACIÓN Y MONTAJE DE SISTEMAS DE PROTECCIÓN ELÉCTRICA CONTRA RAYOS

INSTASQUELEC PERU S.A.C. - 432  
SCOTT S.A.C. - 484

SIECAR

## DISEÑO, INSTALACIÓN Y/O MONTAJE DE PLANTAS INDUSTRIALES

ABENGOA PERU S.A. - 358  
ACCUAPRODUCT S.A.C. - 358  
CDE GLOBAL LTDA  
ECOPRENEUR PERU S.A.C. - 400  
HAUG S.A. - 425  
OHL S.A. - SUCURSAL DEL PERÚ - 467  
PENTATECH INGENIERÍA Y CONSTRUCCIÓN - 470

## DISTRIBUCIÓN DE ENERGÍA ELÉCTRICA

COMERCIO Y SERVICIOS EN ELECTRICIDAD SA  
ELECTRO ENCHUFE S.A.C. - 402  
GASES DEL PACIFICO S.A.C. - QUAVII - 416  
LA VIRGEN S.A.C  
TECSUP

## DISTRIBUCIÓN DE GAS NATURAL

ACCIONA INFRAESTRUCTURAS  
CEPSA PERÚ SA, SUCURSAL DEL PERÚ  
COOPSO L MINERIA Y PETROLEO SA

## DISTRIBUCIÓN DE PAQUETERÍA Y CARGA INTERNACIONAL

CONTRANS S.A.C. - 390  
SAVAR AGENTES DE ADUANA S.A. - 482

## DISTRIBUCIÓN DE PAQUETERÍA Y CARGA NACIONAL

51 PERÚ CARGO XP SRL  
AFE TRANSPORTATION S.A.C  
CONTRANS S.A.C. - 390  
FARGOLINE S.A. - 408  
TRANSPORTES LÍNEA S.A. - 500

## EDUCACIÓN

ADEN BUSINESS SCHOOL S.A.C.  
ASOCIACION CIVIL DEL INSTITUTO TECNOLOGICO Y DE ESTUDIOS SUPERIORES DE MONTERREY  
BERLITZ CENTERS DEL PERÚ S.A.C.  
CENTRO TECNOLOGICO MINERO  
ENGINZONE S.A.C  
GRUPO MAKRO  
INSTITUTO CULTURAL PERUANO NORTEAMERICANO  
INTERNATIONAL PASSWORD SYSTEM PERU S.A.C  
MCJ OPEN TRAINING EIRL  
MEGATEC TRAINING S.A.C  
PARAGON SAFETY TECHNOLOGY SA  
PREMIUM ENGLISH CENTER EDITORES DEL PERÚ S.A.C  
PRIVATEACHER INTERNATIONAL  
SENATI  
TECSUP  
UNIVERSIDAD ADOLFO IBAÑEZ SUCURSAL LIMA  
UNIVERSIDAD ALAS PERUANAS  
UNIVERSIDAD ANTONIO RUIZ DE MONTOYA  
UNIVERSIDAD CESAR VALLEJO S.A.C  
UNIVERSIDAD DE CIENCIAS Y ARTES DE AMERICA LATINA S.A.C.  
UNIVERSIDAD DE INGENIERÍA Y TECNOLOGIA  
UNIVERSIDAD DE LAMBAYEQUE S.A.C  
UNIVERSIDAD DE LIMA  
UNIVERSIDAD DE PIURA  
UNIVERSIDAD DEL PACIFICO  
UNIVERSIDAD NACIONAL MAYOR DE SAN MARCOS  
UNIVERSIDAD PERUANA DE CIENCIAS APLICADAS - 502  
UNIVERSIDAD PRIVADA NORBERT WIENER SA  
UNIVERSIDAD RICARDO PALMA  
UNIVERSIDAD SAN IGNACIO DE LOYOLA SA  
UNIVERSIDAD TECNOLOGICA DEL PERÚ

## ELABORACIÓN DE MAPAS DE RIESGO

ECO GLOBAL CONSULTORES S.A.C

## ELABORACIÓN DE MATRICES IPER Y AMBIENTALES

ECO GLOBAL CONSULTORES S.A.C

## ELIMINACIÓN DE PRESENCIA BACTERIANA

DISAN SRL

## ELIMINACIÓN DE PROBLEMAS DE SÓLIDOS SUSPENDIDOS

DISAN SRL

## EMBALAJES ESPECIALES

ATLAS INTERNATIONAL SERVICE S.A. - 372

## ENSAYOS EN MATERIALES

CITEMATERIALES PUCP

## ENSAYOS EN POLÍMEROS Y COMPUESTOS

CITEMATERIALES PUCP  
ELASTOMEROS Y DERIVADOS S.A.

## ENVÍO DE ENCOMIENDAS

MOVIL BUS S.A.C. - 461

## ENVÍO DE SOBRES

MOVIL BUS S.A.C. - 461

## EQUIPAMIENTO DE CAMIONETAS MINERAS

GRUPO KA S.A.C  
PIMENTEL  
SWIFT TRADING S.A.C. - 494

## EQUIPOS DE LIMPIEZA POR ULTRASONIDO

SWIFT TRADING S.A.C. - 494

## EQUIPOS GEOTÉCNICOS

BAT CONSTRUCTION PERÚ S.A.C  
DETECCIÓN GEOELÉCTRICA SEALING CHECK  
EXPLOMIN DEL PERU S.A. - 407  
GEOTECNIA PERUANA S.R.LTDA - 418  
INGEOTEST INGENIEROS S.A.C. - 432  
ISETEK S.A. - 435  
REMICSA DRILLING S.A. - 478

## ESCUELA DE POSTGRADO

UNIVERSIDAD PERUANA DE CIENCIAS APLICADAS - 502

## ESTANTERÍA

MUEBLES IKASA - COMODOY - 462

## ESTUDIO DE ABOGADOS

ESTUDIO LLACZA & ASOCIADOS SOCIEDAD CIVIL DE RESPONSABILIDAD LIMITADA  
OMC ABOGADOS  
PARCONSIL CONSULTORES S.A.C.  
PHILIPPI, PRIETOCARRIZOSA, FERRERO DU & URIA S. CIVIL DE R.L.

## ESTUDIOS AMBIENTALES

AMPHOS 21 CONSULTING PERU SOCIEDAD ANONIMA CERRADA - 366  
GEPROMIN S.A.C.  
SGS DEL PERU S.A.C. - 488

## ESTUDIOS DE FACTIBILIDAD

BISA INGENIERÍA DE PROYECTOS - 376  
GEOTECNIA PERUANA S.R.LTDA - 418  
GOLDER ASSOCIATES PERÚ S.A.  
METALLURGICAL TESTING SERVICES E.I.R.L.

## ESTUDIOS DE IMPACTO AMBIENTAL

GOLDER ASSOCIATES PERÚ S.A.

## ESTUDIOS DE IMPACTO AMBIENTAL

BIOCONSULTING S.A.C.  
ECOPLANEACION CIVIL SA ING.CONSULT.CONSE  
HERTS AREAS VERDES  
MONTGOMERY & ASSOCIATES CONSULTORES PERÚ S.A.C  
POWDER & BULK SOLUCIONES INTEGRALES SA  
PROACTIVA MEDIO AMBIENTE PERÚ S.A.C  
UNIVERSIDAD ESAN - 502

## ESTUDIOS DE VENTILACIÓN MINERA

AIRTEC S.A. - 362  
BISA INGENIERÍA DE PROYECTOS - 376

## ESTUDIOS GEOLÓGICOS

BISA INGENIERÍA DE PROYECTOS - 376  
EXPLOMIN DEL PERU S.A. - 407  
GEOTECNIA PERUANA S.R.LTDA - 418  
GOLDER ASSOCIATES PERÚ S.A.  
INGEOTEST INGENIEROS S.A.C. - 432  
JNR CONSULTORES SA  
MOVIN MARINE PERÚ

## ESTUDIOS GEOTÉCNICOS

BISA INGENIERÍA DE PROYECTOS - 376  
DESNIVEL PERÚ S.A.C  
EXPLOMIN DEL PERU S.A. - 407  
GEOINSTRUMENTS INTERNATIONAL S.A.C.

**GEOTECNIA PERUANA S.R.LTDA - 418**  
GEPROMIN S.A.C.  
**INGEOTEST INGENIEROS S.A.C. - 432**  
JNR CONSULTORES SA

#### EVALUACIÓN DE OPERACIONES MINERAS

AESA PERÚ S.A.C.  
**BISA INGENIERÍA DE PROYECTOS - 376**  
BREXIA GOLDPLATA PERÚ S.A.C  
TECSUP  
**UNIVERSIDAD ESAN - 502**

#### EVALUACIÓN DE RECURSOS Y RESERVAS MINERALES

GEPROMIN S.A.C.

#### EXPLOTACIÓN DE MINAS

GEPROMIN S.A.C.  
**INCIMMET S.A. - 429**  
SILICE INDUSTRIAL COMERCIAL SA  
UNITED DRILLING S.A.C

#### FABRICACIÓN DE BARRAS PARA MINERÍA INDUSTRIAL DE FORTIFICACIÓN MINERA S.A.C. - 429

#### FABRICACIÓN DE ESTRUCTURAS METÁLICAS INDUSTRIALES

CADINSA  
**CASSADÓ S.A. - 382**  
CORPORACIÓN PETROLERA S.A.C  
**EFC - 400**  
**ESMETAL - IMECON - 406**  
ESTANTERIAS METALICAS JRM S.A.C  
**HAUG S.A. - 425**  
HEAP LEACHING CONSULTING S.A.C  
INDUSTRIA ANDINA DE METALES S.A.C  
**INDUSTRIA DE FORTIFICACIÓN MINERA S.A.C. - 429**  
INGEMETALES PERÚ S.A.C  
**INNOVACIONES MINERAS S.A.C. - 432**  
**IZAJES Y SERVICIOS CORPORATIVOS S.R.L. - 436**  
**MAS ACERO S.R.L. - 452**  
**MDG HANDLING SOLUTIONS S.R.L. - 454**  
**MEGA SOLUCIONES SOCIEDAD ANONIMA CERRADA - 456**  
**SERV. MECANICO INDUSTRIAL HNOS CONDO S.R.L. - 486**  
**SUJETAR DEL PERU - 494**  
TECNOESTRUCTURAS S.A.C

#### FABRICACIÓN DE LÍNEAS DE TUBERÍAS PERU PIPING SPOOLS S.A.C. - 470

#### FABRICACIÓN DE MODELOS A ESCALA, PROTOTIPOS Y PIEZAS EN IMPRESIÓN 3D

CHILEAN MINING GROUP

#### FABRICACIÓN DE PLATAFORMAS Y EMBALAJES DE MADERA PARA EXPORTACIÓN

WG HOLZ S.A.C. - 505

#### FABRICACIÓN DE TANQUES

ALBATROS GLOBAL S.A.C  
CORPORACIÓN PETROLERA S.A.C  
**DLF FABRICACIONES MECANICAS E.I.R.L. - 398**  
**ECOPRENEUR PERU S.A.C. - 400**  
**ESMETAL - IMECON - 406**  
**GRUPO FIBERGLASS PERU S.A.C. - 410**  
**HAUG S.A. - 425**  
HEAP LEACHING CONSULTING S.A.C  
**PENTATECH INGENIERÍA Y CONSTRUCCIÓN - 470**  
**PETROPERU S.A. - 471**

#### FABRICACIÓN DE VENTILADORES MINEROS

CHILEAN MINING GROUP

**FABRICACIÓN DE VIGAS Y MONOVIGAS INDUSTRIA DE FORTIFICACIÓN MINERA S.A.C. - 429**  
**IZAJES Y SERVICIOS CORPORATIVOS S.R.L. - 436**  
**MAS ACERO S.R.L. - 452**  
**PENTATECH INGENIERÍA Y CONSTRUCCIÓN - 470**

#### FABRICACIÓN DE VIGAS, TACOS Y LISTONES DE MADERA

WG HOLZ S.A.C. - 505

#### FABRICACIÓN Y RECONSTRUCCIÓN DE COMPONENTES PARA MAQUINARIA PESADA

INDUSTRIA DE FORTIFICACIÓN MINERA S.A.C. - 429  
SAGER SA SUCURSAL PERU - 482

#### FABRICANTES DE MANGAS, BOLSAS, LAMINAS PE ALTA Y BAJA DENSIDAD

BRACATO EIRL

#### FABRICANTES DE MANTAS IMPERMEABLES POLYTARP, PEED. (POLIETILENO)

BRACATO EIRL  
**DI CANVAK S.A.C. - 396**

#### FACTORING

**FT CAPITAL S.A. - 414**  
TOP CAPITAL S.A

#### FINANCIAMIENTO VÍA FACTORING

**HOTELES PALMETTO - 426**

#### FITORREMEDIACIÓN

**CICA INGENIEROS CONSULTORES PERU S.A.C. - 386**

#### FORTIFICACIÓN DE TALUDES

**INCIMMET S.A. - 429**  
**INDUSTRIA DE FORTIFICACIÓN MINERA S.A.C. - 429**  
**KRINGS PERU S.A. - 442**

#### FUMIGACIÓN, DESRATIZACIÓN Y DESINFECCIÓN

CORPORACIÓN VETTORETTI S.A.C

#### FUNDICIÓN DE METALES

INCOGENSA  
**INDUSTRIA DE FORTIFICACIÓN MINERA S.A.C. - 429**  
**KOMERCIA GLOBAL S.R.L. - 442**  
**MAGOTTEAUX PERU S.A.C - 450**

#### GERENCIA DE PROYECTOS

**BISA INGENIERÍA DE PROYECTOS - 376**  
**CONTRANS S.A.C. - 390**  
**ELECTRO ENCHUFE S.A.C. - 402**  
**HOTELES PALMETTO - 426**  
**LA HANSEATICA S.A. - 444**  
**LABORATORIO PLENGE - 444**  
**OHL S.A. - SUCURSAL DEL PERÚ - 467**  
**SERVICIOS DE TECNOLOGÍA Y SOPORTE S.A.C - 486**  
**SITECH PERU - 490**  
**UNIVERSIDAD ESAN - 502**

#### GESTIÓN AMBIENTAL

**AMPHOS 21 CONSULTING PERU SOCIEDAD ANONIMA CERRADA - 366**  
**CENERIS EIRL - 384**  
CORPORACIÓN VETTORETTI S.A.C  
GCQ GLOBAL CONSULTING FOR QUALITY S.A.C.  
GOLDER ASSOCIATES PERÚ S.A.  
MCJ OPEN TRAINING EIRL  
**SGS DEL PERU S.A.C. - 488**  
VICEVERSA CONSULTING

#### GESTIÓN DE ACCIÓN DE RESPONSABILIDAD SOCIAL

**APC CORPORACIÓN S.A. - 368**  
PARCONSIL CONSULTORES S.A.C.  
VICEVERSA CONSULTING

#### GESTIÓN DE INSTALACIONES SERVICIOS ALIMENTICIOS CORPORATIVOS S.A.C - 486

#### GESTIÓN INTEGRAL DE RESIDUOS LÍQUIDOS AGUAS Y EFLUENTES S.A. - 362

#### HIDROGEOLOGÍA

**AMPHOS 21 CONSULTING PERU SOCIEDAD ANONIMA CERRADA - 366**  
**REMICSA DRILLING S.A. - 478**

#### HIDROLOGÍA E HIDRÁULICA

**AMPHOS 21 CONSULTING PERU SOCIEDAD ANONIMA CERRADA - 366**  
**CICA INGENIEROS CONSULTORES PERU S.A.C. - 386**

#### HOTEL

100PRE FELIZ S.A.C.  
ANDINO CLUB HOTEL - HOTEL ANDINO  
CORPORACIÓN EL GOLF S.A.  
CORPORATION KOPER S.A.C  
GRUPO NUEVA COSECHA S.A.C  
HOTELERA COSTA DEL PACIFICO SA  
INVERSIONES LA RIOJA SA  
NESSUS HOTELES PERÚ SA  
POLO SERVICE S.A.C  
ROYAL PARK HOTEL

#### INFRAESTRUCTURA VIRTUALIZADA PARA LA GESTIÓN DE OPERACIONES DESCOM INDUSTRIAL PROCESS SOCIEDAD ANONIMA CERRADA - 395

**GRUPO ELECTRODATA S.A.C. - 422**

#### INGENIERÍA

**EMERSON PROCESS MANAGEMENT DEL PERU S.A. - 403**  
**GEOTECNIA PERUANA S.R.LTDA - 418**  
JMF INGENIERÍA  
MWH PERÚ SA  
**NEXOS COMERCIALES S.A.C. - 463**  
**SGS DEL PERU S.A.C. - 488**  
**UNIVERSIDAD PERUANA DE CIENCIAS APLICADAS - 502**  
**WG HOLZ S.A.C. - 505**

#### INGENIERÍA AMBIENTAL

**AMPHOS 21 CONSULTING PERU SOCIEDAD ANONIMA CERRADA - 366**

#### INGENIERÍA DE MATERIALES

GCQ GLOBAL CONSULTING FOR QUALITY S.A.C.

#### INGENIERÍA DE MONTAJE

TECNOGRUAS PERÚ S.A.C

#### INGENIERÍA GEOTÉCNICA

**GEOTECNIA PERUANA S.R.LTDA - 418**

#### INGENIERÍA Y PROYECTOS

**AIRTEC S.A. - 362**  
ALTIS S.A.C.  
ASCLA SOLUCIONES Y SERVICIOS  
**BISA INGENIERÍA DE PROYECTOS - 376**  
**CICA INGENIEROS CONSULTORES PERU S.A.C. - 386**  
DESATEC PERÚ S.R.L.  
**DESCOM INDUSTRIAL PROCESS SOCIEDAD ANONIMA CERRADA - 395**  
**DINET S.A. - 397**



**ECOPRENEUR PERU S.A.C. - 400**  
 EMIN INGENIERÍA Y MONTAJES S.A.C.  
**GAMBAROTTA GSCHWENDT - 416**  
 GCQ GLOBAL CONSULTING FOR QUALITY S.A.C.  
**GEOTECNIA PERUANA S.R.LTDA - 418**  
**HIDROSTAL S.A. - 426**  
**INGENIERIA Y SISTEMAS OPEN WORLD S.A.C. - 431**  
**INSTASQUELEC PERU S.A.C. - 432**  
**IW INGENIERIA PERU S.A.C. I-GPS - 436**  
**IZAJES Y SERVICIOS CORPORATIVOS S.R.L. - 436**  
 METALLURGICAL TESTING SERVICES E.I.R.L.  
**MOVITECNICA S.A. - 462**  
**NEXOS COMERCIALES S.A.C. - 463**  
**NUMAY SOCIEDAD ANONIMA - 464**

### INGLÉS PARA EMPRESAS

BILINGUAL  
 MIDUCOM PERÚ SA

### INMOBILIARIA

A.S.B. CONTRATISTAS GENERALES EIRL  
 AGENTES PERUANOS ASOCIADOS EIRL  
 ANDERSONN Y ASOCIADOS INGENIERÍA Y  
 CONSTRUCCIÓN S.A.C  
 ANTAIX E.I.R.L  
 COLLIERIES INTERNATIONAL PERÚ  
 CROSLAND TECNICA SA  
 FERRUNION SA  
 FULL MIX S.A.C  
 RODRIGO Y ASOCIADOS S.A.C  
 RUEN DRILLING INT. INC. SUCURSAL DEL PERÚ

### INSPECCIÓN AMBIENTAL

**UNIVERSIDAD ESAN - 502**

### INSPECCIÓN DE EQUIPOS INDUSTRIALES

**CERTIFICACIONES Y CALIBRACIONES**  
**S.A.C. - 385**  
**GAMBAROTTA GSCHWENDT - 416**  
 GCQ GLOBAL CONSULTING FOR QUALITY S.A.C.  
 PRODUCTOS INDUSTRIALES MAP S.A.C (MAPSA)

### INSPECCIÓN DE RECIPIENTES A PRESIÓN

**CERTIFICACIONES Y CALIBRACIONES**  
**S.A.C. - 385**  
 GCQ GLOBAL CONSULTING FOR QUALITY S.A.C.

### INSPECCIÓN Y CALIFICACIÓN EN TERMOFUSIÓN EN HDPE

DETECCIÓN GEOELÉCTRICA SEALING CHECK  
**FLUID ENGINEERING S.A.C. - 412**

### INSPECCIÓN Y MANTENIMIENTO

**ABASTECEDORES Y SERVICIOS INDUSTRIALES**  
**S.A. - 357**  
**CERTIFICACIONES Y CALIBRACIONES**  
**S.A.C. - 385**  
**GAMBAROTTA GSCHWENDT - 416**  
 GCQ GLOBAL CONSULTING FOR QUALITY S.A.C.  
**MAURICIO HOCHSCHILD INGENIERIA Y**  
**SERVICIOS SUCURSAL PERU - 453**  
**MEGA SOLUCIONES SOCIEDAD ANONIMA**  
**CERRADA - 456**  
 TECHBRAND PERÚ S.A.C.  
 TERESOPOLIS SA

### INSPECCIÓN Y MANTENIMIENTO EQUIPOS HIDRÁULICOS

MCM SOLUTIONS S.R.L

### INSPECCIÓN Y/O SUPERVISIÓN DE SOLDADURAS

**CERTIFICACIONES Y CALIBRACIONES**  
**S.A.C. - 385**  
 CITEMATERIALES PUCP  
 GCQ GLOBAL CONSULTING FOR QUALITY S.A.C.  
**MERCADO INDUSTRIAL PERUANO S.A. - 456**  
**SAGER SA SUCURSAL PERU - 482**

### INSTALACIÓN DE BOMBAS

ABS IMPORTACIONES Y REPRESENTACIONES S.A.C  
**HIDROMECC INGENIEROS S.A.C. - 425**  
 IFLUTECH S.A.C  
**METAL TECNICA S.A. - 456**  
**PENTATECH INGENIERÍA Y CONSTRUCCIÓN - 470**  
 RUEN DRILLING INT. INC. SUCURSAL DEL PERÚ

### INSTALACIÓN DE EQUIPOS CONTRA INCENDIO

**CASSADÓ S.A. - 382**  
**EXANCO S.A.C. - 407**  
**GRUPO BONNETT S.A. - 420**  
**HIDROMECC INGENIEROS S.A.C. - 425**

### INSTALACIÓN DE EQUIPOS PARA BOMBEO

**EXPLOMIN DEL PERU S.A. - 407**  
 IFLUTECH S.A.C  
 MAESTRANZA DIESEL S.A.C  
**METAL TECNICA S.A. - 456**

### INSTALACIÓN DE ESTRUCTURAS METÁLICAS

ALCIS SA  
 ANCLAF S.A.C  
 B Y E INMOBILIARIA S.A.C  
**CASSADÓ S.A. - 382**  
 CORPORACIÓN PETROLERA S.A.C  
**ESMETAL - IMECON - 406**  
**HAUG S.A. - 425**  
 HEAP LEACHING CONSULTING S.A.C  
 INTEGRAL INGENIERÍA Y CONSTRUCCIÓN S.A.C  
**MANITOWOC - 450**  
 SIECAR  
**STRACON S.A. - 493**

### INSTALACIÓN DE GEOSINTÉTICOS

ASCLA SOLUCIONES Y SERVICIOS  
 BREYCA S.A.C  
**FLUID ENGINEERING S.A.C. - 412**  
 MINCOSER S.A.C

### INSTALACIÓN DE GRUPOS ELECTRÓGENOS

**DETROIT DIESEL MTU PERÚ S.A.C. - 395**  
 HUMBOLDT PERÚ S.A.

### INSTALACIÓN DE SISTEMAS DE PUESTA A TIERRA

**GRUPO ELECTRODATA S.A.C. - 422**  
 GRUPO NIUSA S.A.C  
**INSTASQUELEC PERU S.A.C. - 432**  
**SCOTT S.A.C. - 484**  
 SIECAR

### INSTALACIÓN DE SISTEMAS PARA ELECTRIFICACIÓN

**ELECTRO VOLT INGENIEROS S.A. - 402**  
 PROLIGHTING GREEN S.A.C

### INSTALACIÓN DE TUBERÍA HDPE

**FLUID ENGINEERING S.A.C. - 412**  
**HAUG S.A. - 425**  
**INCIMMET S.A. - 429**  
 MINCOSER S.A.C  
**OHL S.A. - SUCURSAL DEL PERÚ - 467**  
**SERV. MECANICO INDUSTRIAL HNOS CONDO**  
**S.R.L. - 486**  
**VICTAULIC - 504**

### INSTALACIÓN REFRACTARIOS

**KALE SERVICIOS INDUSTRIALES S.A.C. - 441**

### INSTALACIÓN Y MONTAJE DE CAMPAMENTOS

**AUSPIC S.A.C. - 372**  
 CARPAS Y TOLDOS APOLO S.A.C  
 CORPORACIÓN PETROLERA S.A.C

PROMET

**STRACON S.A. - 493**  
**WHC DEL PERU S.A. - 505**

### INSTALACIONES DE ACCESORIOS DE CABLES ELÉCTRICOS

**GEYER KABEL PERU S.A.C. - 418**

### INSTALACIONES ELÉCTRICAS

3D CONTRATISTAS GENERALES EIRL  
 6G CONTRATISTA S.A.C  
**AB TECHNOLOGY S.A.C. - 357**  
 ALFEYSER S.A.C  
 ANDINA S.A.C.  
 CSE DEL PERÚ S.A.C  
 ELECTROWERKE SA  
 FQ. INGENIEROS S.A.C  
**HAUG S.A. - 425**  
**KOLFF - 441**  
 SIECAR  
**STRACON S.A. - 493**  
 TECNICA INGENIEROS SRL

### INSTRUMENTACIÓN

**ABASTECEDORES Y SERVICIOS INDUSTRIALES**  
**S.A. - 357**  
**ACME & CÍA - 360**  
 CIMEC INGENIEROS SA  
**EMERSON PROCESS MANAGEMENT DEL**  
**PERU S.A. - 403**  
 ENERGOTEC S.A.C  
**EXANCO S.A.C. - 407**  
**GEOTECNIA PERUANA S.R.LTDA - 418**  
**HAUG S.A. - 425**  
**IFM ELECTRONIC - 428**  
**INGEOTEST INGENIEROS S.A.C. - 432**  
**LABORATORIO PLENGE - 444**  
**LOGYTEC S.A. - 447**  
 TECSUP  
**VEGA - 504**

### INTERNET Y BANDA ANCHA SATELITAL

ALCATEL LUCENT DEL PERÚ SA  
 CORPORACIÓN DE ALTA TECNOLOGIA S.A.C  
 NETWORKING SAT EIRL  
 TE.SAM. PERÚ SA

### LABORATORIO DE ANÁLISIS Y CERTIFICACIONES

**CERTIFICACIONES Y CALIBRACIONES S.A.C. - 385**  
 CITEMATERIALES PUCP  
**HOTELES PALMETTO - 426**  
 ISOPETROL LUBRICANTS DEL PERÚ S.A.C

### LABORATORIO DE CALIBRACIÓN

**CERTIFICACIONES Y CALIBRACIONES S.A.C. - 385**  
 FESEPSA SA  
 HYTORC PERÚ  
 PRED & ASOCIADOS S.A.C

### LABORATORIO DE CONCRETO

**INGEOTEST INGENIEROS S.A.C. - 432**

### LABORATORIO DE MINERALES

CERTIMIN S.A.  
 HEAP LEACHING CONSULTING S.A.C  
**LABORATORIO PLENGE - 444**  
 METALLURGICAL TESTING SERVICES E.I.R.L.  
 TECSUP

### LABORATORIO DE ROCA

**INGEOTEST INGENIEROS S.A.C. - 432**

### LABORATORIO DE SUELOS Y QUÍMICO

CERTIMIN S.A.  
**INGEOTEST INGENIEROS S.A.C. - 432**

**LABORATORIOS DE PRUEBAS METALÚRGICAS**

CERTIMIN S.A.  
HEAP LEACHING CONSULTING S.A.C  
METALLURGICAL TESTING SERVICES E.I.R.L.

**LABORATORIOS DE PRUEBAS METALÚRGICAS**

AMINPRO CHILE SPA - 366  
LABORATORIO PLENGE - 444  
OURO GROUP S.A.C

**LIDERAZGO Y TRABAJO EN EQUIPO**

MCJ OPEN TRAINING EIRL

**LIMPIEZA Y MANTENIMIENTO INTEGRAL**

ALTA TECNOLOGIA EN LIMPIEZA S.A.C  
APC CORPORACIÓN S.A. - 368  
CORPORACIÓN VETTORETTI S.A.C  
KAERCHER PERU S.A. - 441  
SERVICIOS ALIMENTICIOS CORPORATIVOS S.A.C - 486

**LOCKERS**

MALETEK PERÚ S.A.C  
MUEBLES IKASA - COMODOY - 462  
UNIPLAST - 501

**MANEJO INTEGRAL DE RESIDUOS**

KOMERCIA GLOBAL S.R.L. - 442  
WG HOLZ S.A.C. - 505

**MANIPULEOS AÉREOS**

ATLAS INTERNATIONAL SERVICE S.A. - 372

**MANTENIMIENTO DE ÁREAS VERDES**

CORPORACIÓN VETTORETTI S.A.C

**MANTENIMIENTO DE CAMPAMENTOS**

APC CORPORACIÓN S.A. - 368  
AUSPIC S.A.C. - 372  
PROMET  
SERVICIOS ALIMENTICIOS CORPORATIVOS S.A.C - 486  
WHC DEL PERU S.A. - 505

**MANTENIMIENTO DE EQUIPOS MINEROS**

ASTRALLOY STEEL PRODUCTS  
CICA INGENIEROS CONSULTORES PERU S.A.C. - 386  
CRIFUN S.A.C  
DLF FABRICACIONES MECANICAS E.I.R.L. - 398  
ELECTRO ENCHUFE S.A.C. - 402  
FAMAI SEAL JET S.A.C. - 408  
FERREYROS SOCIEDAD ANÓNIMA - 410  
H-E PARTS INTERNATIONAL PERU S.A.C. - 425  
INCONGENSA  
INNOVACIONES MINERAS S.A.C. - 432  
MASTER SERVICE MINING S.A.C  
MATT'S MINA S.A.C.  
METSO PERU S.A. - 458  
MINAS Y CONCENTRADORAS S.A. - 458  
OVERPRIME MANUFACTURING S.A.C. - 468  
R. BUDGE S.A.C  
RNP MÉXICO - 480  
STRACON S.A. - 493  
TOTAL PERU S.A. - 498

**MANTENIMIENTO DE FAJAS TRANSPORTADORAS**

CADINSA  
CONVEYOR BELT SERVICE S.A.C. - 391  
HAUG S.A. - 425  
KINGDOM SOLUTIONS S.R.L. - 441  
MATT'S MINA S.A.C.  
METSO PERU S.A. - 458  
MOVITECNICA S.A. - 462

**OHL S.A. - SUCURSAL DEL PERÚ - 467**

R. BUDGE S.A.C  
SERV. MECANICO INDUSTRIAL HNOS CONDO S.R.L. - 486  
SIMMATRANS PERU S.A.C. - 489  
TRANSGLOBAL REPRESENTACIONES S.A.C. - 498

**MANTENIMIENTO DE MAQUINARIAS**

ASTRALLOY STEEL PRODUCTS  
CATTEC, ESCUELA CERTIFICADORA DE OPERADORES DE MAQUINARIA PESADA - 384  
DLF FABRICACIONES MECANICAS E.I.R.L. - 398  
FERREYROS SOCIEDAD ANÓNIMA - 410  
IPESA S.A.C. - 434  
ITALMECAN S.A.C. - 435  
MATT'S MINA S.A.C.  
MCM SOLUTIONS S.R.L.  
METAL TECNICA S.A. - 456  
RNP MÉXICO - 480  
STRACON S.A. - 493  
STROBBE  
TOTAL PERU S.A. - 498

**MANTENIMIENTO DE PERFORADORAS**

FAMAI SEAL JET S.A.C. - 408  
R. BUDGE S.A.C  
RNP MÉXICO - 480  
TUMI CONTRATISTAS MINEROS S.A.C. - 501

**MANTENIMIENTO DE PLANTAS INDUSTRIALES**

HAUG S.A. - 425  
MATT'S MINA S.A.C.  
TERESOPOLIS SA

**MANTENIMIENTO DE TORRES Y ESTRUCTURAS METÁLICAS**

SIECAR

**MANTENIMIENTO DE VÁLVULAS**

ABASTECEDORES Y SERVICIOS INDUSTRIALES S.A. - 357  
ADOLPHUS S.A. - 360  
CERTIFICACIONES Y CALIBRACIONES S.A.C. - 385  
MATT'S MINA S.A.C.  
SAMSON CONTROLS S.A. - 482

**MANTENIMIENTO ELÉCTRICO**

AB TECHNOLOGY S.A.C. - 357  
CICA INGENIEROS CONSULTORES PERU S.A.C. - 386  
ELECTRO ENCHUFE S.A.C. - 402  
ELECTRO VOLT INGENIEROS S.A. - 402  
LOGYTEC S.A. - 447  
MATT'S MINA S.A.C.

**MANTENIMIENTO PREDICTIVO**

APC CORPORACIÓN S.A. - 368  
ATLAS COPCO PERU S.A.C. - 372  
CONFIABILIDAD S.A.C  
CONVEYOR BELT SERVICE S.A.C. - 391  
DESCOM INDUSTRIAL PROCESS SOCIEDAD ANONIMA CERRADA - 395  
INTERNATIONAL CAMIONES DEL PERÚ S.A.  
IZAJES Y SERVICIOS CORPORATIVOS S.R.L. - 436  
LOGYTEC S.A. - 447  
SOLTRAK S.A. - 492  
TECSUP

**MANTENIMIENTO Y REPARACIÓN DE CONDENSADORES INDUSTRIALES (CHILLERS)**

RADIADORES INDUSTRIALES TUBILLAS S.A.C. - 476

**MANTENIMIENTO Y REPARACIÓN DE ENFRIADORES DE ACEITE**

RADIADORES INDUSTRIALES TUBILLAS S.A.C. - 476

**MANTENIMIENTO Y REPARACIÓN DE EQUIPOS DE BOMBEO**

ABRANTECH INGENIEROS S.A.C. - 358  
GOULDS PUMPS NY INC. SUCURSAL DEL PERU - 420  
HIDROMECH INGENIEROS S.A.C. - 425  
HIDROSTAL S.A. - 426  
IMELSER S.R.L. - 428

**MANTENIMIENTO Y REPARACIÓN DE GRUPOS ELECTROGENOS**

HUMBOLDT PERÚ S.A.  
MODASA - 460

**MANTENIMIENTO Y REPARACIÓN DE INTERCAMBIADORES DE CALOR**

RADIADORES FORTALEZA S.A. - 476  
RADIADORES INDUSTRIALES TUBILLAS S.A.C. - 476

**MANTENIMIENTO Y REPARACIÓN DE PALAS NEUMÁTICAS**

INDUSTRIAS IMIM S.A.C. - 430

**MANTENIMIENTO Y REPARACIÓN DE RADIADORES INDUSTRIALES**

ARNAO SERVICES S.A.C  
H-E PARTS INTERNATIONAL PERU S.A.C. - 425  
RADIADORES FORTALEZA S.A. - 476  
RADIADORES INDUSTRIALES TUBILLAS S.A.C. - 476

**MANTENIMIENTO Y REPARACIÓN DE VENTILADORES MINEROS**

AIRTEC S.A. - 362  
IMELSER S.R.L. - 428

**MAQUETAS EN IMPRESIÓN 3D PARA PROYECTOS**

CHILEAN MINING GROUP

**MAQUETAS TOPOGRÁFICAS Y/O GEOLÓGICAS**

CHILEAN MINING GROUP

**MEJORA DE LOS ÍNDICES DE RECUPERACIÓN DE MINERAL**

DISAN SRL

**MERCHANDISING CORPORATIVO**

BELTEX - UNIFORMES NORMADOS - 376

**METALIZADO DE COMPONENTES DE MAQUINARIA Y EQUIPOS DE MINA**

SPRAYCROM S.A.C

**METALMECÁNICA**

ALUMINAIRE S.A.C  
AMERICAN ENGINEERED PRODUCTS S.A.C  
ANGULOS RANURADOS ABBA S.A.C  
ANGULOS RANURADOS ESTILOS Y DISSENOS SRL  
ATECEN S.A.C  
B & B ASOCIADOS PERÚ S.A.C  
B Y E INMOBILIARIA S.A.C  
BAFER ENERGY ECONOMIC S.A.C  
BENITES MALPICA INGENIEROS S.A.C - BM INGENIEROS  
BRONPERU S.A.C.  
CANTOL S.A.C  
CASSADÓ S.A. - 382  
CENITEG SOLUTIONS S.A.C.  
CENTRO METALÚRGICO SRL  
CENTURY METALS Y SUPPLIES PERÚ S.A.C  
CIA. INDUSTRIAL EL CID S.A.C  
COFIMEXPERU EIRL  
COMERCIAL Y SERVICIOS DE ACCESORIOS NACIONALES S.A.C  
CONSORCIO MECANICO COMERCIAL S.A.C



CORPORACIÓN INGENIERÍA METALICA SRL  
 CORPORACIÓN PETROLERA S.A.C  
 CORPORACIÓN TRINOX S.A.C  
**COVEMA - 394**  
 DESARROLLO INDUSTRIAL METALURGICO SA  
 EHF S.A.C.  
 EMPRESA METAL MECANICA CASTILLO S.A.C.  
 ENDURIDE PERÚ S.A.C  
**ESMETAL - IMECON - 406**  
**ESPINOZA ASOCIADOS S.A. - 406**  
 ESTANTERIAS METALICAS JRM S.A.C  
 FABERTEK S.A.C  
 FABRICACION SERVICIOS Y TECNOLOGIA EN METAL  
 MECANICA S.A.C  
 FABRICACIONES METALICAS CARRANZA S.A.C  
 FABRIPIEZAS EIRL  
 FALUMSA SCRL  
 FAMETAL SA  
 FAMETCO S.A.C CONTRATISTAS GENERALES  
 FIANSA SA  
 FIMA SA  
 FMREM SRL  
 FORJADORA ANDINA SA  
 GCQ GLOBAL CONSULTING FOR QUALITY S.A.C.  
 GESTION INTEGRAL DE MANTENIMIENTO S.A.C.  
 GRUPO RAUBET S.A.C  
**HAUG S.A. - 425**  
 HYTORC PERÚ  
 IMSA INDUSTRIAL MUNDO SA  
 INDURA PERÚ SA  
**INDUSTRIA DE FORTIFICACIÓN MINERA S.A.C. - 429**  
 INDUSTRIA DE REPUESTOS PARA MINERIA S.A.C  
 INDUSTRIAL FACTORY SA  
 INDUSTRIAS DEL ZINC SA  
 INMEPEB S.A.C  
**ITALMECAN S.A.C. - 435**  
**IZAJES Y SERVICIOS CORPORATIVOS S.R.L. - 436**  
 JF CORPORACIÓN INDUSTRIAL S.A.C.  
 JK INVESTMENT S.A.C  
 L & J INGENIERÍA S.A.C.  
 LEGAMA SA  
 LINDERO SA  
 M Q METALURGICA S.A.C.  
 MACHINE SERVICES S.A.C  
 MAINSERV INGENIEROS S.A.C  
 MECANICA DE FABRICACION Y AFILADOS DON GOYO  
 SRL  
 MEGA ESTRUCTURAS SA  
 METAL MECANICA CAMACHO S.A.C  
 METAL PAZ ESTRUCTURAS EIRL  
 METALSPRAY PERÚ S.A.C  
 METCOM M & S EIR LTDA  
**METECNO PERU S.A. - 458**  
 MINCOSER S.A.C  
 MOBILIA INDUSTRIAL S.A.C  
**PENTATECH INGENIERÍA Y CONSTRUCCIÓN - 470**  
 PROCIM INGENIEROS S.A.C  
 PRODUCCIONES EN SERIE TACSA E I R L  
 PRODUCTOS DERIVADOS DEL METAL S.R.LTDA.  
 PROMHINS.A.C  
 R.L.D. FABRICACIONES INDUSTRIALES Y MINERIA  
 EIRL  
 RECONSTRUCCION DE MAQUINARIA INDUSTRIAL  
 S.A.C  
 RMB SATECI SERVICIOS Y MANTENIMIENTO S.A.C  
 SAICONS CONTRATISTAS GENERALES S.A.C  
 SAMI S A SOC AMIGOS MECANICOS INDUST SA  
 SANIEMKO PERÚ S.A.C.  
 SC INDUSTRIAL S R LTDA  
 SEDEMI INTERNACIONAL S.A.C  
**SERV. MECANICO INDUSTRIAL HNOS CONDO  
 S.R.L. - 486**  
 SERVICIOS INDUSTRIALES DE LA MARINA SA  
 SOCIEDAD NACIONAL DE INDUSTRIAS  
 SPRAYCROM S.A.C  
 STEEL FORM S.A.C  
 STEEL INGENIERÍA  
 STROBBE

SYMCO SRL  
 TECNOLOGIA ELECTRO INDUSTRIAL ROMERO S.A.C  
 TOMOCORP S.A.C  
 TROY TRADING INTERNATIONAL SA  
 VELT S.A.C

### **MICROSCOPIA ELECTRÓNICA** CITEMATERIALES PUCP

### **MOBILIARIO PARA OFICINA**

ANGULOS RANURADOS ESTILOS Y DISSEÑOS SRL  
 ARMATEK S.A.C  
 BIENES Y SERVICIOS MULTIPLES DEL METAL S.A.C  
 ERGOIDEAS EIRL - BELA CASA  
 INTELEC PERÚ S.A.C  
 INVERSIONES CALIFA SRL  
 MALETEK PERÚ S.A.C

### **MONITOREO DE AGENTES OCUPACIONALES** **STEO INVERSIONES Y SERVICIOS GENERALES S.A.C. - 493**

### **MONITOREO DE VEHÍCULOS** **IW INGENIERIA PERU S.A.C. I-GPS - 436** SMART GPS S.A.C TRITON TRANSPORTS S.A.

### **MONITOREO Y CHEQUEO DE DAÑO A LA PIEL POR RADIACIÓN SOLAR** ISDIN PERÚ S.A.C.

### **MONITOREO Y CONTROL DE PROCESOS** **MAGOTTEAUX PERU S.A.C - 450** **MINE SENSE SOLUTIONS S.A.C. - 458** **VEGA - 504**

### **MONITOREOS AMBIENTALES Y SOCIALES** GEPROMIN S.A.C.

### **MONTAJE DE PLANTAS INDUSTRIALES** **MANITOWOC - 450**

### **MONTAJE Y PUESTA EN SERVICIO DE CENTRALES HIDROELÉCTRICAS** **HAUG S.A. - 425**

### **MONTAJES DE GRÚAS** AGRUMAQ S.A.C **GRÚAS ETAC PERÚ S.A.C. - 420** **IZAJES Y SERVICIOS CORPORATIVOS S.R.L. - 436** **MANITOWOC - 450** MCM SOLUTIONS S.R.L **SITHEMSA DEL PERU S.A.C. - 490**

### **MONTAJES INDUSTRIALES** **ABENGOA PERU S.A. - 358** CORPORACIÓN PETROLERA S.A.C **ESMETAL - IMECON - 406** **HAUG S.A. - 425** HEAP LEACHING CONSULTING S.A.C **MANITOWOC - 450** **MDG HANDLING SOLUTIONS S.R.L. - 454** MINCOSER S.A.C **OHL S.A. - SUCURSAL DEL PERÚ - 467**

### **MOVIMIENTO DE TIERRA** **ABENGOA PERU S.A. - 358** ANCLAF S.A.C CIME INGENIEROS SRL COMPAÑÍA PERUANA DE DEMOLICIONES Y SERVICIOS EIRL CONSTRUCCIONES Y MAQUINARIAS DEL SUR S.A.C CORPORACIÓN PETROLERA S.A.C COSAPI MINERIA S.A.C COSAPI SA **DINET S.A. - 397** DRK CONSTRUCCIÓN E INGENIERÍA S.A.C FILTROS LYS SA

**HAUG S.A. - 425**  
**INCIMMET S.A. - 429**  
**INGEOTEST INGENIEROS S.A.C. - 432**  
 JNR CONSULTORES SA  
 MOTA-ENGIL PERÚ SA  
 MOVILINEAS SRL  
**OHL S.A. - SUCURSAL DEL PERÚ - 467**  
 PANASUR  
 PEVOEX CONTRATISTAS S.A.C  
 POSADA PERÚ S.A.C.  
**SERV. MECANICO INDUSTRIAL HNOS CONDO  
 S.R.L. - 486**  
**STRACON S.A. - 493**

### **MUDANZAS** **ATLAS INTERNATIONAL SERVICE S.A. - 372**

### **MUESTREO Y PREPARACIÓN** **ALFRED H KNIGHT DEL PERU S.A.C. - 363** **AMINPRO CHILE SPA - 366** **EXPLOMIN DEL PERU S.A. - 407**

### **NIVELACIÓN DE PH EN AGUAS DE PROCESO** **AGUAS Y EFLUENTES S.A. - 362** DISAN SRL

**OBRAS DE INGENIERÍA CIVIL**  
 A Y G EDIFICACIONES S.A.C  
**ABENGOA PERU S.A. - 358**  
 ANTONIO BLANCO BLASCO EIRL  
 ASCLA SOLUCIONES Y SERVICIOS  
 ASESORIA Y SERVICIOS LATINOAMERICANOS S.A.C  
 ASTALDI S.P.A. - SUCURSAL DEL PERÚ  
 BAFER ENERGY ECONOMIC S.A.C  
 BALZOLA PERÚ S.A.C  
 CONSORCIO CEDOS.A.C  
 CONSORCIO VIAS PERÚ  
 CONSTRUCCIONES Y MAQUINARIAS DEL SUR S.A.C  
 CORPORACIÓN PETROLERA S.A.C  
 FREYSSINET TIERRA ARMADA PERÚ S.A.C - TIERRA  
 ARMADA S.A.C  
**HAUG S.A. - 425**  
 HEAP LEACHING CONSULTING S.A.C  
 HV CONTRATISTAS SA  
**INCIMMET S.A. - 429**  
**INGEOTEST INGENIEROS S.A.C. - 432**  
 INTELEC PERÚ S.A.C  
 J.C. CONTRATISTAS GENERALES EIRL  
**OSSA - 468**  
 SANTO DOMINGO CONTRATISTAS GENERALES SA  
**SERV. MECANICO INDUSTRIAL HNOS CONDO  
 S.R.L. - 486**  
**STRACON S.A. - 493**  
 SUPERCONCRETO DEL PERÚ SA

### **OPERACIÓN DE COMBUSTIBLES Y GRIFOS** **GASES DEL PACIFICO S.A.C. - QUAVII - 416** **NUMAY SOCIEDAD ANONIMA - 464** **PURE BIOFUELS DEL PERÚ S.A.C. - 474**

### **OSMOSIS INVERSA** **ABENGOA PERU S.A. - 358** **ACCUAPRODUCT S.A.C. - 358** **AGUA CLEAR S.A. - 362** **AGUAS Y EFLUENTES S.A. - 362**

### **OUTSOURCING LOGÍSTICO** **AIS BIGUESA - 363** G & S LOGISTICS S.A.C. **QUASAR ASOCIADOS - 474**

### **PALATIZACIÓN** **ATLAS INTERNATIONAL SERVICE S.A. - 372**

### **PASAJES INTERPROVINCIALES** **MOVIL BUS S.A.C. - 461**

**PERFORACIÓN AIRE REVERSO (RC)**

**EXPLOMIN DEL PERU S.A. - 407**  
**GEOTECNIA PERUANA S.R.LTDA - 418**  
 RUEN DRILLING INT. INC. SUCURSAL DEL PERÚ

**PERFORACIÓN DE GEOTECNIA Y/O DIAMANTINA**

A K DRILLING INTERNATIONAL SA  
 DRILLCO TOOLS PERÚ S.A.C  
 EXPERTOS EN SONDAJES DIAMANTINOS SA  
**EXPLOMIN DEL PERU S.A. - 407**  
**GEOTECNIA PERUANA S.R.LTDA - 418**  
 GEPROMIN S.A.C.  
**INCIMMET S.A. - 429**  
**INGEOTEST INGENIEROS S.A.C. - 432**  
 MBI DRILLING PRODUCTS S.A.C  
 MINCOSER S.A.C  
**REMICSA DRILLING S.A. - 478**  
 RUEN DRILLING INT. INC. SUCURSAL DEL PERÚ

**PERFORACIÓN PARA POZOS DE AGUA**

A K DRILLING INTERNATIONAL SA  
**AMPHOS 21 CONSULTING PERU SOCIEDAD ANONIMA CERRADA - 366**  
 ENERGOLD DRILLING PERÚ S.A.C  
**EXPLOMIN DEL PERU S.A. - 407**  
**GEOTECNIA PERUANA S.R.LTDA - 418**  
**REMICSA DRILLING S.A. - 478**  
 RUEN DRILLING INT. INC. SUCURSAL DEL PERÚ

**PERFORACIÓN PARA SOSTENIMIENTO**

**EXPLOMIN DEL PERU S.A. - 407**  
**GEOTECNIA PERUANA S.R.LTDA - 418**  
**INCIMMET S.A. - 429**  
 RUEN DRILLING INT. INC. SUCURSAL DEL PERÚ  
**STRACON S.A. - 493**  
**TELADA INGENIEROS CONTRATISTAS MINEROS SOCIEDAD ANONIMA CERRADA - 496**

**PERFORACIONES EN MINERÍA**

**GEOTECNIA PERUANA S.R.LTDA - 418**  
**INCIMMET S.A. - 429**  
**RAISEBORING UNDERGROUND SOLUTIONS - 476**  
**REMICSA DRILLING S.A. - 478**  
**TELADA INGENIEROS CONTRATISTAS MINEROS SOCIEDAD ANONIMA CERRADA - 496**

**PERICIAS POLIGRÁFICAS**

ALL SECURITY SA

**PIEZAS REFRACTARIAS A MEDIDA**

**KALE SERVICIOS INDUSTRIALES S.A.C. - 441**

**PLANES DE MONITOREO ARQUEOLÓGICO**

ARQUEÓLOGOS CONSULTORES E.I.R.L.

**PLANIFICACIÓN Y MODELACIÓN DE MINAS**

GOLDER ASSOCIATES PERÚ S.A.  
 IBERO TOOLS TRADING S.A.C  
**UNIVERSIDAD ESAN - 502**

**PLANTAS CONCENTRADORAS**

**AMINPRO CHILE SPA - 366**  
**CICA INGENIEROS CONSULTORES PERU S.A.C. - 386**  
**REYMOSA S.A. - 479**

**PLANTAS DE TRATAMIENTO DE AGUAS RESIDUALES**

**ABENGOA PERU S.A. - 358**  
**ACCUAPRODUCT S.A.C. - 358**  
**AGUA CLEAR S.A. - 362**  
**AGUAS Y EFLUENTES S.A. - 362**  
**ECOPRENEUR PERU S.A.C. - 400**  
**KAESER COMPRESORES DE PERÚ S.R.L. - 441**  
**PENTATECH INGENIERÍA Y CONSTRUCCIÓN - 470**

**WESTECH PROCESS EQUIPMENT PERU S.A.C. - 505****PLANTAS PARA TRATAMIENTO DE AGUA**

**ABENGOA PERU S.A. - 358**  
**ACCUAPRODUCT S.A.C. - 358**  
**AGUA CLEAR S.A. - 362**  
**AGUAS Y EFLUENTES S.A. - 362**  
 CDE GLOBAL LTDA  
**ECOPRENEUR PERU S.A.C. - 400**  
**HAUG S.A. - 425**  
 HEAP LEACHING CONSULTING S.A.C  
 MCJ OPEN TRAINING EIRL  
 MERCANTIL INTERAMERICANA  
**OHL S.A. - SUCURSAL DEL PERÚ - 467**  
 QOMIR S.A.C.  
 SPRAYCROM S.A.C  
**WESTECH PROCESS EQUIPMENT PERU S.A.C. - 505**  
 YAQU SOLUCIONES S.A.C

**PLANTAS PARA TRATAMIENTO DE AGUA PORTÁTILES**

**ACCUAPRODUCT S.A.C. - 358**  
**AGUAS Y EFLUENTES S.A. - 362**  
**KAESER COMPRESORES DE PERÚ S.R.L. - 441**  
 SPRAYCROM S.A.C  
**WESTECH PROCESS EQUIPMENT PERU S.A.C. - 505**

**PLANTAS, ELIMINACIÓN DE LODOS, OLORES, DBO Y DQO**

CDE GLOBAL LTDA  
**ECOPRENEUR PERU S.A.C. - 400**

**PLATAFORMA DE MONITOREO**

**COLLECTE LOCALISATION SATELL PERU S.A.C. - 387**  
**IWI INGENIERIA PERU S.A.C. I-GPS - 436**

**POSTFORMADO, TAPACANTEADO Y TERMOLAMINADO EN MUEBLES DE MADERA**

PROYECTOS & AMOBLADOS S.R.L.

**PREVENCIÓN DEL CONSUMO DE DROGAS Y ALCOHOL**

DROAL INC. S.A.C

**PRODUCTOS DE LIMPIEZA INDUSTRIAL Y MANTENIMIENTO**

COMERCIAL E INDUSTRIAL BRANFISA S.A.C  
**KAERCHER PERU S.A. - 441**

**PRODUCTOS TROLLEY (FERRETERÍA ELÉCTRICA)**

INCONGENSA

**PRODUCTOS Y SERVICIOS DE BAJA Y MEDIA TENSIÓN**

SIEMENS

**PROGRAMAS ESPECIALIZADOS EN INGENIERÍA**

**UNIVERSIDAD PERUANA DE CIENCIAS APLICADAS - 502**

**PROTECCIÓN CATÓDICA**

**INSTASQUELEC PERU S.A.C. - 432**  
 TERESOPOLIS SA

**PROYECTOS AGRÍCOLAS Y PECUARIOS**

**HOTELES PALMETTO - 426**  
**LA HANSEATICA S.A. - 444**

**PROYECTOS DE AUTOMATIZACIÓN INDUSTRIAL**

**ACME & CÍA - 360**  
**AIRTEC S.A. - 362**  
**ASSAC - 372**  
**DESCOM INDUSTRIAL PROCESS SOCIEDAD ANONIMA CERRADA - 395**

**INSTASQUELEC PERU S.A.C. - 432**

SEL PERÚ  
 SONEPAR PERÚ S.A.C.  
**SPELCON S.R.L. - 492**  
**TECHPRO S.A.C. - 495**

**PROYECTOS DE CONTROL Y AUTOMATIZACIÓN DE PROCESOS**

**ACME & CÍA - 360**  
**ASSAC - 372**  
**DESCOM INDUSTRIAL PROCESS SOCIEDAD ANONIMA CERRADA - 395**  
**EMERSON PROCESS MANAGEMENT DEL PERU S.A. - 403**  
**LABORATORIO PLENGE - 444**  
**NPI PERU S.A.C. - 464**  
**SERVICIOS DE TECNOLOGÍA Y SOPORTE S.A.C - 486**  
**WESTECH PROCESS EQUIPMENT PERU S.A.C. - 505**

**PROYECTOS DE INGENIERÍA**

**BISA INGENIERÍA DE PROYECTOS - 376**  
**BOSCH REXROTH S.A.C. - 378**  
 BREYCA S.A.C  
 COLONIA ARQUITECTOS S.A.C.  
 COMERCIALIZADORA MULTINACIONAL PERÚ S.A.C  
 COMP. PERUANA DE REDUCTORES S.A.C  
 CONSTRUCCIÓN, MINERÍA Y DESARROLLO CMD S.A.C  
**DOKA PERU S.A.C. - 398**  
**ELECTRO ENCHUFE S.A.C. - 402**  
**EMERSON PROCESS MANAGEMENT DEL PERU S.A. - 403**  
 EMIN INGENIERÍA Y MONTAJES S.A.C  
 FLOW MACHINES S.A.C  
 GEOMAT INGENIERÍA E.I.R.L.  
 GOLDER ASSOCIATES PERÚ S.A.  
 HEAP LEACHING CONSULTING S.A.C  
**HOTELES PALMETTO - 426**  
**INGENIERIA Y SISTEMAS OPEN WORLD S.A.C. - 431**  
**INGEOTEST INGENIEROS S.A.C. - 432**  
**INSTASQUELEC PERU S.A.C. - 432**  
**LABORATORIO PLENGE - 444**  
 METALLURGICAL TESTING SERVICES E.I.R.L.  
 NETCORPERU S.A.C  
**NEXOS COMERCIALES S.A.C. - 463**  
**NUMAY SOCIEDAD ANONIMA - 464**  
 PRISMA INGENIEROS ASESOR. CONSULT. S.A.C  
 PROYECTOS Y ESTUDIOS MUNDIALES DE INVERSION S.A.C  
**SERV. MECANICO INDUSTRIAL HNOS CONDO S.R.L. - 486**  
**STRACON S.A. - 493**  
 TECHINT INGENIERÍA Y CONSTRUCCIÓN  
**TELADA INGENIEROS CONTRATISTAS MINEROS SOCIEDAD ANONIMA CERRADA - 496**  
**UNIVERSIDAD ESAN - 502**

**PROYECTOS DE RESCATE ARQUEOLÓGICO**

ARQUEÓLOGOS CONSULTORES E.I.R.L.

**PROYECTOS ELÉCTRICOS**

**ELECTRO ENCHUFE S.A.C. - 402**  
**ELECTRO VOLT INGENIEROS S.A. - 402**  
**GRUPO ELECTRODATA S.A.C. - 422**  
**INSTASQUELEC PERU S.A.C. - 432**  
**SERV. MECANICO INDUSTRIAL HNOS CONDO S.R.L. - 486**

**PROYECTOS ELECTROMECÁNICOS**

**GASES DEL PACIFICO S.A.C. - QUAVII - 416**  
**SPELCON S.R.L. - 492**

**PROYECTOS Y EJECUCIÓN DE OBRAS**

**ABENGOA PERU S.A. - 358**  
 CORPORACIÓN PETROLERA S.A.C



**EXPLOMIN DEL PERU S.A. - 407**

GEPROMIN S.A.C.  
HEAP LEACHING CONSULTING S.A.C.

**LA HANSEATICA S.A. - 444****OHL S.A. - SUCURSAL DEL PERÚ - 467****OSSA - 468****PENTATECH INGENIERÍA Y CONSTRUCCIÓN - 470**

SUPERCONCRETO DEL PERÚ SA

**PROYECTOS, EVALUACIÓN Y ESTUDIO**

ARQUEÓLOGOS CONSULTORES E.I.R.L.

**LABORATORIO PLENGE - 444****UNIVERSIDAD ESAN - 502****PRUEBAS DE ENSAYO NO DESTRUCTIVAS**

BUREAU VERITAS DEL PERÚ SA

CITEMATERIALES PUCP

GCQ GLOBAL CONSULTING FOR QUALITY S.A.C.

**PRUEBAS ELÉCTRICAS**

ENERGETICA SA

**GEYER KABEL PERU S.A.C. - 418****PRUEBAS METALÚRGICAS****AMINPRO CHILE SPA - 366**

CERTIMIN S.A.

**EXPLOMIN DEL PERU S.A. - 407****LABORATORIO PLENGE - 444****MAGOTTEAUX PERU S.A.C. - 450**

METALLURGICAL TESTING SERVICES E.I.R.L.

**PRUEBAS TOXICOLÓGICAS**

DROAL INC. S.A.C

**PULIDO Y ABRILLANTADO DE PISO**

CORPORACIÓN VETTORETTI S.A.C

**PURIFICACION DE AIRE A BASE DE OZONO**

CORPORACIÓN VETTORETTI S.A.C

**RECICLAJE****REMESAC - 478****RECOLECCIÓN, ALMACENAMIENTO Y TRATAMIENTO DE RESIDUOS****KOMERCIA GLOBAL S.R.L. - 442****OHL S.A. - SUCURSAL DEL PERÚ - 467****WG HOLZ S.A.C. - 505****RECTIFICACIÓN Y ARMADO DE MOTORES DIESEL**

SPRAYCROM S.A.C

**REFINACIÓN DE METALES PRECIOSO**

ARIN SA

METALOR TECHNOLOGIES (PERÚ) S.A.C

OURO GROUP S.A.C

**RELACIONES COMUNITARIAS**

GEPROMIN S.A.C.

**REMEDIACIÓN AMBIENTAL****AMPHOS 21 CONSULTING PERU SOCIEDAD****ANONIMA CERRADA - 366****REPARACIÓN DE ALTERNADORES**

HUMBOLDT PERÚ S.A.

KOMATSU MINING CORP.

**M & M MAQUINARIAS S.A. - 448****R Y W NAGO S.A.C. - 476****REPARACIÓN DE BOMBAS DE FLUIDO****GOULDS PUMPS NY INC. SUCURSAL DEL****PERU - 420**

MAESTRANZA DIESEL S.A.C

SIHI-PERÚ

**REPARACIÓN DE CAMIONES****FRANSER S.A.C. - 414****H-E PARTS INTERNATIONAL PERU S.A.C. - 425**

INTERNATIONAL CAMIONES DEL PERÚ S.A.

**REPARACIÓN DE CHANCADORAS**

CADINSA

**ITALMECAN S.A.C. - 435****REYMOZA S.A. - 479****REPARACIÓN DE CHANCADORAS DE QUIJADA Y CÓNICAS**

MÁQUINAS Y MONTAJES S.A.

**REPARACIÓN DE CIGÜEÑALES**

INGENIERÍA DE LOS RECUBRIMIENTOS

ELECTROLITICOS S.A.

SPRAYCROM S.A.C

**REPARACIÓN DE CILINDROS HIDRÁULICOS****BOSCH REXROTH S.A.C. - 378****DLF FABRICACIONES MECANICAS E.I.R.L. - 398****FAMAI SEAL JET S.A.C. - 408****H-E PARTS INTERNATIONAL PERU S.A.C. - 425**

INGENIERÍA DE LOS RECUBRIMIENTOS

ELECTROLITICOS S.A.

INVEMET SRL

KOMATSU MINING CORP.

MAESTRANZA DIESEL S.A.C

MASTERLUB S.A.C.

TECHBRAND PERÚ S.A.C.

**REPARACIÓN DE COMPONENTES ELECTROMECÁNICOS****DETROIT DIESEL MTU PERÚ S.A.C. - 395****REPARACIÓN DE COMPRESORAS****ATLAS COPCO PERU S.A.C. - 372**

IGARDI HERRAMIENTAS S.A.

**KAESER COMPRESORES DE PERÚ S.R.L. - 441**

KOMATSU MINING CORP.

PIMENTEL

**R Y W NAGO S.A.C. - 476**

R. BUDGE S.A.C

**SULLAIR DEL PACIFICO S.A.C. - 494****REPARACIÓN DE EQUIPOS E INSTRUMENTOS ELÉCTRICOS****LOGYTEC S.A. - 447****REPARACIÓN DE EQUIPOS HIDRÁULICOS****BOSCH REXROTH S.A.C. - 378**

C & M MACHINERY S.A.C

**DLF FABRICACIONES MECANICAS E.I.R.L. - 398**

EQUIPOS Y HERRAMIENTAS S.A.

**FAMAI SEAL JET S.A.C. - 408**

M Y W SALAS SA

**MARCO PERUANA S.A. - 452**

MASTERLUB S.A.C.

MCM SOLUTIONS S.R.L

**RNP MÉXICO - 480****SITHEMSA DEL PERU S.A.C. - 490**

STROBBE

**REPARACIÓN DE EQUIPOS NEUMÁTICOS****FAMAI SEAL JET S.A.C. - 408****FESTO S.R.L. - 410**

IGARDI HERRAMIENTAS S.A.

**REPARACIÓN DE HIDROLAVADORAS****KAERCHER PERU S.A. - 441****REPARACIÓN DE MANDOS FINALES****BOSCH REXROTH S.A.C. - 378****H-E PARTS INTERNATIONAL PERU S.A.C. - 425**

KOMATSU MINING CORP.

MAESTRANZA DIESEL S.A.C

R. BUDGE S.A.C

**REPARACIÓN DE MAQUINARIAS****ALO GROUP PERU S.A.C. - 364**

ENERGOTEC S.A.C

**FERREYROS SOCIEDAD ANÓNIMA - 410**

IGARDI HERRAMIENTAS S.A.

RECOLSA SA

**TOTAL PERU S.A. - 498****REPARACIÓN DE MOLINOS DE BOLAS Y BARRAS**

MÁQUINAS Y MONTAJES S.A.

**REPARACIÓN DE MOTORES DE TRACCIÓN****DETROIT DIESEL MTU PERÚ S.A.C. - 395****H-E PARTS INTERNATIONAL PERU S.A.C. - 425**

INCONGENSA

**INDUSTRIAS IMIM S.A.C. - 430****INNOVACIONES MINERAS S.A.C. - 432**

KOMATSU MINING CORP.

**REPARACIÓN DE MOTORES DIESEL**

CARRERA GROUP S.A.C

**DETROIT DIESEL MTU PERÚ S.A.C. - 395****FERREYROS SOCIEDAD ANÓNIMA - 410**

INTERNATIONAL CAMIONES DEL PERÚ S.A.

**MAURICIO HOCHSCHILD INGENIERÍA Y****SERVICIOS SUCURSAL PERU - 453**

OPTIMAL TECH S.A.C

SPRAYCROM S.A.C

**TOTAL PERU S.A. - 498****REPARACIÓN DE MOTORES ELÉCTRICOS**

KOMATSU MINING CORP.

**REPARACIÓN DE SUSPENSIÓN, RUEDA DELANTERA Y FRENO****H-E PARTS INTERNATIONAL PERU S.A.C. - 425**

MAESTRANZA DIESEL S.A.C

PIMENTEL

**REPARACIÓN DE TABLEROS ELÉCTRICOS****ELECTRO ENCHUFE S.A.C. - 402****INNOVACIONES MINERAS S.A.C. - 432****REPARACIÓN DE TRANSFORMADORES**

GRUPO NIUSA S.A.C

I Y T ELECTRIC S.A.C

**REPARACIÓN DE TRANSMISIONES AUTOMÁTICAS, MOTORES Y GRUPOS ELECTROGÉNICOS****DETROIT DIESEL MTU PERÚ S.A.C. - 395****REPARACIÓN Y CALIBRACIÓN DE HERRAMIENTAS Y EQUIPOS**

TECHBRAND PERÚ S.A.C.

**REPARACIÓN Y FABRICACIÓN DE COMPONENTES DE MÁQUINAS****ITALMECAN S.A.C. - 435****LIEBHERR - 446****RNP MÉXICO - 480****REPARACIÓN Y MANTENIMIENTO DE BOMBAS**

ABS IMPORTACIONES Y REPRESENTACIONES S.A.C

**BOSCH REXROTH S.A.C. - 378**

C & M MACHINERY S.A.C

**DAVID BROWN SANTASALO PERU S.A.C. - 395****ESPINOZA ASOCIADOS S.A. - 406****GRUPO BONNETT S.A. - 420**

IFLUTECH S.A.C

**ITALMECAN S.A.C. - 435**

MAESTRANZA DIESEL S.A.C

MASTERLUB S.A.C.

**METAL TECNICA S.A. - 456**

SIHI-PERÚ

**REPARACIÓN Y MANTENIMIENTO DE PLATAFORMAS ELEVADORAS**

**ALICOMSER CONTRATISTAS S.A.C. - 364**  
**SPELCOR S.R.L. - 492**

**REPARACIÓN Y MANTENIMIENTO DE REDUCTORES E INCREMENTADORES DE VELOCIDAD**

**DAVID BROWN SANTASALO PERU S.A.C - 395**  
 MAESTRANZA DIESEL S.A.C  
 R. BUDGE S.A.C

**REPARACIÓN Y MANTENIMIENTO DE TODO TIPO MUEBLES EN MADERA, MDF Y MELAMINE**

PROYECTOS & AMOBLADOS S.R.L.  
**WG HOLZ S.A.C. - 505**

**REPARACIÓN Y MANTENIMIENTO DE TRANSMISIONES DE PALAS ELÉCTRICAS**

**DAVID BROWN SANTASALO PERU S.A.C - 395**  
 KOMATSU MINING CORP.  
 MAESTRANZA DIESEL S.A.C  
 R. BUDGE S.A.C

**REPARACIÓN Y MANTENIMIENTO DE TRANSMISIONES DE PALAS ELÉCTRICAS Y NEUMÁTICAS**

INCONGENSA

**REPARACIÓN Y OVERHAUL DE LOCOMOTORAS**

INCONGENSA

**REPARACIÓN Y REENCAUCHE DE NEUMÁTICOS**

**TIRE SOL S.A.C. - 497**

**REPARACIONES Y REFORZAMIENTOS ESTRUCTURALES CON FIBRA DE CARBONO**

**SOCIEDAD ANONIMA DE COMERCIO Y SERVICIOS DE INGENIERIA - 491**

**REVESTIMIENTO ANTIABRASIVO Y ANTICORROSIVO**

ASTRALLOY STEEL PRODUCTS  
 ELASTOMEROS Y DERIVADOS S.A.  
**ELECTRO ENCHUFE S.A.C. - 402**  
 TERESOPOLIS SA  
**TRANSGLOBAL REPRESENTACIONES S.A.C. - 498**

**REVESTIMIENTO DE CAUCHO PARA LA INDUSTRIA MINERA**

**ABRATECH INGENIEROS S.A.C. - 358**  
**CARP & ASOCIADOS SOCIEDAD COMERCIAL DE RESPONSABILIDAD LIMITADA - 382**  
**CONVEYOR BELT SERVICE S.A.C. - 391**  
 ELASTOMEROS Y DERIVADOS S.A.  
**ESPINOZA ASOCIADOS S.A. - 406**  
 GLOBAL RUBBER CORPORATION S.A.C.  
 GOLDEX SOCIEDAD ANONIMA  
 INGENIERIA DE CYCLONES, BOMBAS Y AUTOMATIZACION S.A.C - ICBA INGENIERIA DE CYCLONES S.A.C  
**SERVICIOS ENERGETICOS AMBIENTALES S.R.L. - 486**  
**SIMMATRANS PERU S.A.C. - 489**  
 TERESOPOLIS SA  
**TRANSGLOBAL REPRESENTACIONES S.A.C. - 498**  
**VULCO PERU S.A. - 505**

**REVESTIMIENTO EPÓXICO ANTIDESGASTE**

**SAGER SA SUCURSAL PERU - 482**

**REVESTIMIENTOS DE TUBERÍAS**

ELASTOMEROS Y DERIVADOS S.A.  
**ELECTRO ENCHUFE S.A.C. - 402**  
**ESPINOZA ASOCIADOS S.A. - 406**  
**SERVICIOS ENERGETICOS AMBIENTALES S.R.L. - 486**  
 TERESOPOLIS SA  
**TRANSGLOBAL REPRESENTACIONES S.A.C. - 498**

**SALUD OCUPACIONAL**

**STEO INVERSIONES Y SERVICIOS GENERALES S.A.C. - 493**

**SEGURIDAD INDUSTRIAL**

ABC SUPPLY S.A.C.  
 ALTURA SEGURIDAD INDUSTRIAL S.A.C  
 AMERICAN INDUSTRIAL EQUIPMENT S.A.C  
 ARSEGUIN PERU S.A.C  
 ASCLA SOLUCIONES Y SERVICIOS  
 ASTRAL QUÍMICA INDUSTRIAL SA  
 BELLCOX SAFETY PERU S.A.C.  
**BELTEX - UNIFORMES NORMADOS - 376**  
 BOXI PLAST S.A.C  
 CDV INDUSTRIAL EIRL  
**CENERIS EIRL - 384**  
**CERTIFICACIONES Y CALIBRACIONES S.A.C. - 385**  
 CORPORACIÓN SECURITY TECH S.A.C  
 FOCUS SAFETY AND ENVIRONMENTAL SOLUTIONS E.I.R.L  
 GCQ GLOBAL CONSULTING FOR QUALITY S.A.C.  
**HOTELES PALMETTO - 426**  
 IMPORTACIONES CARDENAS S.R.LTDA.  
 INDUSTRIAS ALBO SA  
 INGENIERIA Y SERVICIOS ASOCIADOS S A  
 LADISA  
**LOGYTEC S.A. - 447**  
**LUBCOM S.A.C. - 448**  
 OPTICA ALEMANA E.I.R.L  
 REGIANZ SRL  
 SAFETY CORPORATION S.A.C  
 SEGUROLUX S.A.C  
 TECNIN DEL PERU SA  
 TECSUP  
 WORLD SAFETY

**SEGURIDAD MINERA**

**CENERIS EIRL - 384**  
**CERTIFICACIONES Y CALIBRACIONES S.A.C. - 385**  
**DOKA PERU S.A.C. - 398**  
 DRAEGER PERU S.A.C  
**IW INGENIERIA PERU S.A.C. I-GPS - 436**

OPTICA ALEMANA E.I.R.L  
 PROTECCION VIP  
 ROAD SERVICE PERU S.A.C  
 TECSUP  
 TORSIA  
 VICEVERSA CONSULTING

**SEGURIDAD VEHICULAR VISUAL Y AUDIBLE**

ABC SUPPLY S.A.C.  
**ACME & CIA - 360**

**SEGURIDAD Y VIGILANCIA**

ALERTA DIEZ S.A.C  
 CIA DE SEGURIDAD PROSEGUR S A  
 PROTECCION VIP  
 SMART SERVICIOS INTEGRADOS S.A.C.

**SENSOR ANTIFATIGA**

**ASSAC - 372**  
**CENERIS EIRL - 384**  
**IW INGENIERIA PERU S.A.C. I-GPS - 436**  
 MINE SENSE SOLUTIONS S.A.C. - 458  
**SITECH PERU - 490**

**SERVICIO DE ABASTECIMIENTO Y ENSAMBLE DE MANGUERAS**

**EXANCO S.A.C. - 407**  
 TALLERES HIDRÁULICOS S.A.C.  
 TECHBRAND PERU S.A.C.

**SERVICIO DE ALOJAMIENTO**

**AUSPIC S.A.C. - 372**

**SERVICIO DE AUTOMATIZACIÓN DE VÁLVULAS**

**DLF FABRICACIONES MECANICAS E.I.R.L. - 398**  
**SAMSON CONTROLS S.A. - 482**

**SERVICIO DE CALIBRACIÓN DE ANALIZADORES DE GASES Y TORQUÍMETROS**

**SISTEMA AUTOMOTRIZ S.A.C. - 490**

**SERVICIO DE CONTROL DE EMISIONES**

**SISTEMA AUTOMOTRIZ S.A.C. - 490**

**SERVICIO DE INGENIERIA REVERSA**

**ANDES TECHNOLOGY S.A.C. - 368**

**SERVICIO DE LABORATORIO**

CERTIMIN S.A.  
 CITEMATERIALES PUCP  
 GOLDER ASSOCIATES PERU S.A.  
**INGEOTEST INGENIEROS S.A.C. - 432**  
**LABORATORIO PLENGE - 444**  
**NEXO LUBRICANTES S.A. - 463**  
**SOLTRAK S.A. - 492**  
 TECNOLOGIA ANALITICA S.A.C.

**SERVICIO DE LIMPIEZA DE FILTROS DE AIRE EN FLOTAS**

**KAERCHER PERU S.A. - 441**  
 TECHBRAND PERU S.A.C.

**SERVICIO DE OPTOMETRÍA INDIVIDUAL**

OPTICA ALEMANA E.I.R.L  
**ÓPTICA SERVÁN - 467**

**SERVICIO DE OVERHAUL DE MANGUERAS HIDRÁULICAS**

TALLERES HIDRÁULICOS S.A.C.

**SERVICIO DE RECONSTRUCCIÓN DE CABLES ELÉCTRICOS**

**GEYER KABEL PERU S.A.C. - 418**

**SERVICIO DE SOLDADURA**

**BDG (BOB DALE GLOVES) - 376**  
 CARPAS Y TOLDOS APOLO S.A.C  
**CICA INGENIEROS CONSULTORES PERU S.A.C. - 386**  
**FAMAI SEAL JET S.A.C. - 408**  
 GCQ GLOBAL CONSULTING FOR QUALITY S.A.C.  
**OFICINA COMERCIAL LINCOLN ELECTRIC PERU - 467**  
**SAGER SA SUCURSAL PERU - 482**  
 SOLDEX SA  
 SUJETAR DEL PERU S.A.C

**SERVICIO DE TRANSPORTE POR CARRETERA**

**CONTRANS S.A.C. - 390**  
**DINET S.A. - 397**  
**FARGOLINE S.A. - 408**  
**MOVIL BUS S.A.C. - 461**  
 PANASUR  
**RANSA COMERCIAL S.A. - 476**  
**SERVOSA CARGO S.A.C. - 147**  
**TRANSPORTES CRUZ DEL SUR S.A.C. - 500**  
**TRINY CAR RENTAL - 501**



**SERVICIO INTEGRAL DE VOLADURA**

EXSA S.A. - 409  
 FAMESA EXPLOSIVOS S.A.C. - 409  
 INCIMMET S.A. - 429

**SERVICIO MECANIZADO EN MÁQUINAS CNC**

DLF FABRICACIONES MECANICAS E.I.R.L. - 398  
 RADIADORES FORTALEZA S.A. - 476

**SERVICIO POST-VENTA**

GRÚAS ETAC PERÚ S.A.C. - 420  
 HOLT COMPANY S.A.C. - 426  
 INTERNATIONAL CAMIONES DEL PERÚ S.A.  
 KAESER COMPRESORES DE PERÚ S.R.L. - 441  
 LETMAN S.A.C. - 445  
 MDG HANDLING SOLUTIONS S.R.L. - 454  
 NEXO LUBRICANTES S.A. - 463  
 ÓPTICA SERVÁN - 467  
 PRODUCTOS INDUSTRIALES MAP S.A.C. (MAPSA)  
 TURBO DE LOS ANDES S.A.C. - 501  
 VICSA SAFETY PERÚ

**SERVICIOS AMBIENTALES**

CICA INGENIEROS CONSULTORES PERU  
 S.A.C. - 386

**SERVICIOS DE ALIMENTACIÓN**

SERVICIOS ALIMENTICIOS CORPORATIVOS  
 S.A.C. - 486

**SERVICIOS DE CIMENTACIÓN DE BASES DE MÁQUINAS**

SOCIEDAD ANONIMA DE COMERCIO Y  
 SERVICIOS DE INGENIERIA - 491

**SERVICIOS DE CONSTRUCCIÓN**

AUSPIC S.A.C. - 372  
 MDG HANDLING SOLUTIONS S.R.L. - 454

**SERVICIOS DE ESCANEEO**

CONVEYOR BELT SERVICE S.A.C. - 391  
 DIPROXER S.A.C.  
 GEO SYSTEMS S.A.C. - 417  
 INGENIERIA Y SISTEMAS OPEN WORLD S.A.C. - 431  
 KINGDOM SOLUTIONS S.R.L. - 441

**SERVICIOS DE FOTOGRAMETRÍA**

AEROCAM SERVICIOS S.A.C.  
 ARQUEÓLOGOS CONSULTORES E.I.R.L.  
 GEO SYSTEMS S.A.C. - 417  
 INTEGRAL S.A.  
 SITECH PERU - 490

**SERVICIOS DE INGENIERÍA**

AID INGENIEROS S.A.C.  
 AIRTEC S.A. - 362  
 AMPHOS 21 CONSULTING PERU SOCIEDAD  
 ANONIMA CERRADA - 366  
 ANDEX DEL NORTE S.A.  
 APPLUS NOR CONTROL CHILE - SUCURSAL PERÚ  
 ARCADIS PERÚ S.A.C.  
 BUENAVENTURA INGENIEROS SA  
 CENITEG SOLUTIONS S.A.C.  
 CLARKE MODET Y CO. PERÚ S.A.C.  
 EMERSON PROCESS MANAGEMENT DEL  
 PERU S.A. - 403  
 ENERGETICA SA  
 FIRE TEST S.A.C.  
 FUNDICION VENTANILLA SA  
 GASTECNIC SRLTDA.  
 GEOSERVICE INGENIERÍA S.A.C.  
 GMI SA INGENIEROS CONSULTORES  
 HMV INGENIEROS LTDA SURCURSAL PERÚ  
 HOTELES PALMETTO - 426  
 HYDRAULIC AND HIDROSTATIC EIRL  
 INGENIERIA Y SISTEMAS OPEN WORLD S.A.C. - 431  
 INGEOTEST INGENIEROS S.A.C. - 432  
 INNOVACIONES MINERAS S.A.C. - 432

INSPECTRA SA

INSTASQUELEC PERU S.A.C. - 432  
 LABORATORIO PLENGE - 444  
 LEPSA S.A.C.  
 MDG HANDLING SOLUTIONS S.R.L. - 454  
 NEXOS COMERCIALES S.A.C. - 463  
 NUMAY SOCIEDAD ANONIMA - 464  
 OXITEC S.A.C.  
 PRISMA INGENIEROS ASESOR. CONSULT. S.A.C.  
 SKF DEL PERÚ SA  
 SNC LAVALIN PERÚ SA  
 TECHINT INGENIERÍA Y CONSTRUCCIÓN  
 TECNOLOGIA EN TRANSPORTE DE MINERALES S.A.C.  
 - TTM PERÚ S.A.C.  
 TERMODINAMICA SA  
 TOWER AND TOWER SA  
 WG HOLZ S.A.C. - 505

**SERVICIOS DE TOPOGRAFÍA**

AIDC INGENIEROS CONSULTORES  
 ARQUEÓLOGOS CONSULTORES E.I.R.L.  
 CICA INGENIEROS CONSULTORES PERU  
 S.A.C. - 386  
 GEO SYSTEMS S.A.C. - 417  
 GEODESIA Y FOTOGRAMETRIA S.A.  
 GEOLOGIA MINERA S.A.C.  
 GEOSURVEY S.A.  
 GEOTOPO 8 INGENIERÍA SRL  
 INSTITUTO DE FORMACION MINERA DEL PERÚ  
 INTEGRAL S.A.  
 PERULAND.COM EIRL  
 PRISMA SURVEY EIRL  
 SITECH PERU - 490  
 SYSMAP PERÚ S.A.C.

**SERVICIOS EN PLANTAS MINERAS**

AMINPRO CHILE SPA - 366  
 C & M MACHINERY S.A.C.  
 CICA INGENIEROS CONSULTORES PERU  
 S.A.C. - 386  
 DETECCIÓN GEOELÉCTRICA SEALING CHECK  
 ELECTRO ENCHUFE S.A.C. - 402  
 GRUPO ELECTRODATA S.A.C. - 422  
 HAUG S.A. - 425  
 HEAP LEACHING CONSULTING S.A.C.  
 HIGHSERVICECORP PERÚ S.A.  
 METALLURGICAL TESTING SERVICES E.I.R.L.  
 OHL S.A. - SUCURSAL DEL PERÚ - 467  
 REYMOZA S.A. - 479  
 TECSUP  
 UNIVERSIDAD ESAN - 502

**SERVICIOS LEGAL**

PARCONSIL CONSULTORES S.A.C.

**SERVICIOS TURÍSTICOS**

BCD TRAVEL SA  
 GRUPO KALLPA TRAVEL S.A.C.  
 TRANSPORTES LÍNEA S.A. - 500

**SISTEMA CONTRA INCENDIO**

ABS IMPORTACIONES Y REPRESENTACIONES S.A.C.  
 ALPE CORPORACIÓN SA  
 ARCA SEGURIDAD INTEGRAL S.A.C.  
 ESTANTERIAS METALICAS JRM S.A.C.  
 EXANCO S.A.C. - 407  
 EXTINDUSTRIA INGENIERÍA Y SISTEMAS CONTRA  
 INCENDIO EIRL - EXTINDUSTRIA ISCI EIRL  
 FIRE TECHNOLOGY S.A.C.  
 FIRENO S.A.C.  
 HIDROMECC INGENIEROS S.A.C. - 425  
 INGE Y CON S.A.C.  
 MARCO PERUANA S.A. - 452  
 MEGAVAL INDUSTRIAL S.A.C.  
 MODASA - 460  
 ORGANIZACION NEGOCIOS GENERALES S A

**PENTATECH INGENIERÍA Y CONSTRUCCIÓN - 470**

SERVICIOS TECNICOS Y NEGOCIOS SRL  
 SIEMENS  
 SUGEINSA - 494

**SISTEMA DE SOLUCIONES DE MAPEO AEREO PROFESIONAL**

SITECH PERU - 490  
 SYSMAP PERÚ S.A.C.

**SISTEMA DE TRATAMIENTOS DE RESIDUOS OLEOSOS**

WESTECH PROCESS EQUIPMENT PERU S.A.C. - 505

**SISTEMA DE TRATAMIENTOS DE RESIDUOS SÓLIDOS**

WESTECH PROCESS EQUIPMENT PERU S.A.C. - 505

**SISTEMA DRYWALL**

EKONO DRYWALL S.A.C.  
 FABRICA PERUANA ETERNIT SA  
 YMSA CONTRATISTAS GENERALES S.A.C.

**SISTEMAS AUTOMATIZADOS PARA RONDAS DE INSPECCIÓN DE MANTENIMIENTO**

DESCOM INDUSTRIAL PROCESS SOCIEDAD  
 ANONIMA CERRADA - 395

**SISTEMAS DE AIRE ACONDICIONADO**

COLD IMPORT SA

**SISTEMAS DE CONTROL DE FLUIDOS**

ACME & CIA - 360  
 NICOLL PERÚ SA  
 SAMSON CONTROLS S.A. - 482  
 SOCIEDAD COMERCIAL E INVERSIONES SANTA  
 VERONICA SUCURSAL DEL PERÚ  
 WORTEC SA

**SISTEMAS DE CONTROL DE NIVEL**

ACME & CIA - 360  
 ASSAC - 372  
 COLLECTE LOCALISATION SATELL PERU  
 S.A.C. - 387  
 LETMAN S.A.C. - 445  
 VEGA - 504

**SISTEMAS DE FILTRACIÓN**

ABS IMPORTACIONES Y REPRESENTACIONES S.A.C.  
 BOSCH REXROTH S.A.C. - 378  
 CIDELCO  
 DETROIT DIESEL MTU PERÚ S.A.C. - 395  
 DI CANVAK S.A.C. - 396  
 KAESER COMPRESORES DE PERÚ S.R.L. - 441  
 NUMAY SOCIEDAD ANONIMA - 464

**SISTEMAS DE INTELIGENCIA DE NEGOCIO (BI)**

DESCOM INDUSTRIAL PROCESS SOCIEDAD  
 ANONIMA CERRADA - 395  
 GRUPO ELECTRODATA S.A.C. - 422  
 SITECH PERU - 490

**SISTEMAS DE SOPORTE DE ROCA**

DSI UNDERGROUND PERU S.A.C. - 398  
 RAISEBORING UNDERGROUND SOLUTIONS - 476

**SISTEMAS DE VIDEO VIGILANCIA**

GRUPO ELECTRODATA S.A.C. - 422  
 PROTECCION VIP  
 SUGEINSA - 494

**SISTEMAS PARA LA EJECUCIÓN DE LA MANUFACTURA / GESTIÓN DE PRODUCCIÓN (MES)**

DESCOM INDUSTRIAL PROCESS SOCIEDAD  
 ANONIMA CERRADA - 395

**SISTEMAS PARA LA GESTIÓN DE PROCESOS Y MEJORA CONTINUA (BPM)**  
DESCOM INDUSTRIAL PROCESS SOCIEDAD  
ANONIMA CERRADA - 395

**SISTEMAS PERIMETRALES**  
PROTECCION VIP

**SISTEMAS SOLARES PARA MINERÍA**  
GRUPO ELECTRODATA S.A.C. - 422  
PROLIGHTING GREEN S.A.C

**SOLUCIONES DE SEGURIDAD VEHICULAR**  
ASSAC - 372  
PIMENTEL  
TRITON TRANSPORTS S.A.

**SOLUCIONES DE TRANSMISIÓN DE DATOS, VOZ Y VIDEO**  
GRUPO ELECTRODATA S.A.C. - 422

**SOLUCIONES MINERALES, SANITARIAS Y ENERGÍA**  
SERVICIOS ENERGETICOS AMBIENTALES  
S.R.L. - 486

**SOLUCIONES Y EQUIPAMIENTO (CALL CENTER)**  
BILINGUAL

**SUMINISTRO DE PUENTES GRÚAS**  
IZAJES Y SERVICIOS CORPORATIVOS S.R.L. - 436

**SUPERVISIÓN DE EMBARQUES**  
ALFRED H KNIGHT DEL PERU S.A.C. - 363

**SUPERVISIÓN DE MONTAJES**  
GRÚAS ETAC PERÚ S.A.C. - 420

**SUPERVISIÓN DE OBRAS**  
BISA INGENIERÍA DE PROYECTOS - 376  
GOLDER ASSOCIATES PERÚ S.A.  
HUALCA INGENIEROS S.A.C  
INGEOTEST INGENIEROS S.A.C. - 432

**SUPERVISIÓN DE PRODUCTOS MINEROS**  
MCJ OPEN TRAINING EIRL

**TERCERIZACIÓN DE SERVICIOS**  
ALFRED H KNIGHT DEL PERU S.A.C. - 363  
GRUPO ELECTRODATA S.A.C. - 422  
LA HANSEATICA S.A. - 444

**TRADUCCIONES FINANCIERAS Y MÉDICAS**  
BILINGUAL

**TRADUCCIONES LEGALES Y COMERCIALES**  
BILINGUAL

**TRANSFORMACIÓN ALUMINIO**  
KALE SERVICIOS INDUSTRIALES S.A.C. - 441

**TRANSPORTE AÉREO DE CARGA**

A. HARTRODT PERÚ S.A.C  
AGENCIA DE ADUANA J. K.M. - 360  
ANTARES LOGISTICS S.A.C  
ATA LOGISTICS PERÚ S.A.C  
CARGO WORLD PERÚ S.A.C.  
COMPAÑIA ALMACENERA LA COLONIAL SA  
DEUGRO PERÚ S.A.C.  
FORBIS LOGISTICS S.A. - 414  
G & S LOGISTICS S.A.C.  
GRUPO MACROMAR S.A.C  
LA HANSEATICA S.A. - 444  
MAGUSA LOGISTICS EIRL  
PAPILLON CORPORATION S.A.C  
RANSA COMERCIAL S.A. - 476  
SAVAR AGENTES DE ADUANA S.A. - 482  
TRANSMEC OVERSEAS PERÚ S.A.C

**TRANSPORTE DE CARGA**

A. HARTRODT PERÚ S.A.C  
AGILITY LOGISTICS PERÚ SA  
ALEXIM PERÚ SRL  
AMERICA DEL SUR CARGO S.A.C  
ANDES LOGISTICS PERÚ S.A.C  
C Y B LOGISTICS S.A.C  
CARAL LOGISTIC CARGO S.A.C  
CARGO COMPASS  
CARGO TRANSPORT S.A.C  
CARGO WORLD PERÚ S.A.C.  
COLLECTE LOCALISATION SATELL PERU  
S.A.C. - 387  
COMPAÑIA ALMACENERA LA COLONIAL SA  
COMPAÑIA WITHMORY S.R.L  
COMTRATE S.A.C  
CONSORCIO JOVIZA SA  
CONTRANS S.A.C. - 390  
COORDIFRONTERAS SRL  
DACHSER PERÚ S.A.C  
DEUGRO PERÚ S.A.C.  
DHL GLOBAL FORWARDING PERÚ SA  
DINET S.A. - 397  
EDEWIT S.R.LTDA.  
EULEN DEL PERÚ DE SERVICIOS  
COMPLEMENTARIOS SA  
FARGOLINE S.A. - 408  
G & S LOGISTICS S.A.C.  
GDT LOGISTIC PERÚ S.A.C  
GEODIS WILSON PERÚ SA  
GRUPO MACROMAR S.A.C  
HELICOPTEROS DEL SUR SA  
IAN TAYLOR Y CIA S.A.C  
INTERNATIONAL FREIGHT SHIPPING S.A.C  
JET AIR SERVICE PERÚ S.A.C  
LA HANSEATICA S.A. - 444  
LOGISTAS S.A  
LUBTEC - 448  
MAGUSA LOGISTICS EIRL  
MEDITERRANEAN SHIPPING COMPANY DEL PERÚ S.A.C  
MEGALIFT S.A.C  
MOVIL BUS S.A.C. - 461  
NEW TRANSPORT SA  
ORBE CARGO PERÚ S.A.C  
ORGANIZACION ESPECIALIZADA EN TRANSPORTES S.A.C  
PAPILLON CORPORATION S.A.C  
PRESTACION DE SERVICIOS GENERALES MOTTA SRL  
PROCURECONTROL INGENIERÍA Y CONSTRUCCIÓN S.A.C.  
QUICK RENT A CAR SA  
RANSA COMERCIAL S.A. - 476  
SANTIAGO RODRIGUEZ BANDA S.A.C  
SAVAR AGENTES DE ADUANA S.A. - 482  
SERVICIOS GENERALES SATURNO S.A.C  
SERVICIOS GENERALES TURISTICOS Y CONSULT  
SERVOSA CARGO S.A.C. - 147  
SOCORRO CARGO EXPRESS SA  
STEP CARGO SA  
STIGLICH TRANSPORTES SA  
TRANS INTERNACIONAL GALEN S.A.C  
TRANSMEC OVERSEAS PERÚ S.A.C  
TRANSPORTES BELLO PERÚ S.A.C  
TRANSPORTES CRUZ DEL SUR S.A.C. - 500  
TRANSPORTES EL PINO S.A.C  
TRANSPORTES GIRASOLES S.A.C  
TRANSPORTES MERIDIAN S.A.C  
TRANSPORTES NACIONALES SA  
TRANSPORTES PEREDA SRL  
TRANSPORTES Y COMERCIO SOL DEL PACIFICO EIRL  
TRANSPORTES ZETRANSA S.A.C  
TRANSTOTAL AGENCIA MARITIMA SA  
TRAVICO PERÚ S.A.C  
TRITON TRANSPORTS S.A.  
UTC OVERSEAS PERÚ S.A.C

**TRANSPORTE DE CARGA EN PLATAFORMAS Y FURGONES**  
AMERICAN RENTA CAR S.A.C. - 366  
APM TERMINALS INLAND SERVICES S.A. - 368  
CONTRANS S.A.C. - 390

DINET S.A. - 397  
FARGOLINE S.A. - 408  
IW INGENIERIA PERU S.A.C. I-GPS - 436  
RANSA COMERCIAL S.A. - 476  
SAVAR AGENTES DE ADUANA S.A. - 482  
TRANSPORTES LÍNEA S.A. - 500  
TRITON TRANSPORTS S.A.

**TRANSPORTE DE MATERIALES PELIGROSOS**

APM TERMINALS INLAND SERVICES S.A. - 368  
CONTRANS S.A.C. - 390  
DINET S.A. - 397  
LA HANSEATICA S.A. - 444  
PETROPERU S.A. - 471  
RANSA COMERCIAL S.A. - 476  
SAVAR AGENTES DE ADUANA S.A. - 482  
SERVOSA CARGO S.A.C. - 147  
TOWER AND TOWER SA  
TRITON TRANSPORTS S.A.

**TRANSPORTE DE PAQUETERÍA INTERNACIONAL (COURIER)**

CONTRANS S.A.C. - 390  
G & S LOGISTICS S.A.C.

**TRANSPORTE DE PASAJEROS**

AIR CANADA SUCURSAL DEL PERÚ  
ALICOMSER CONTRATISTAS S.A.C. - 364  
IW INGENIERIA PERU S.A.C. I-GPS - 436  
LAMONI TOURS REMISSE S.A.C  
QUASAR ASOCIADOS - 474  
SOYUZ SA  
TRANSPORTES CRUZ DEL SUR S.A.C. - 500  
TRINY CAR RENTAL - 501  
TURISMO CIVA S.A.C

**TRANSPORTE DE PERSONAL**

AMERICAN RENTA CAR S.A.C. - 366  
ATLAS TRANSPORTE RENTA Y SERVICIOS  
S.A.C. - 372  
BENITES BUSTINZA S.A.C.  
COSMOS AGENCIA MARITIMA S.A.C  
IW INGENIERIA PERU S.A.C. I-GPS - 436  
KUSA PERÚ S.A.C  
MOVIL BUS S.A.C. - 461  
SAVAR AGENTES DE ADUANA S.A. - 482  
TRACKLOG S.A.C  
TRANSMARES REPRE.MARITI.Y COMERCIALES.S.A.C  
TRANSPORTES ANGEL IBARCENA SRL  
TRANSPORTES CRUZ DEL SUR S.A.C. - 500  
TRANSPORTES LÍNEA S.A. - 500  
TRINY CAR RENTAL - 501  
TRINY RENTAL S.A.C

**TRANSPORTE DE SERVIDORES**

ATLAS INTERNATIONAL SERVICE S.A. - 372

**TRANSPORTE MARÍTIMA DE CARGA**

A. HARTRODT PERÚ S.A.C  
AFE TRANSPORTATION S.A.C  
AGENCIA DE ADUANA J. K.M. - 360  
AGENCIA DE TRANSPORTES MARITIMOS PERUMAR S.A.C  
ANTARES LOGISTICS S.A.C  
APM TERMINALS INLAND SERVICES S.A. - 368  
ATA LOGISTICS PERÚ S.A.C  
CARGO WORLD PERÚ S.A.C.  
CARICO PERÚ S.A.C  
CONTRANS S.A.C. - 390  
DEUGRO PERÚ S.A.C.  
FORBIS LOGISTICS S.A. - 414  
G & S LOGISTICS S.A.C.  
GREENANDES PERÚ S.A.C  
GRUPO MACROMAR S.A.C  
LA HANSEATICA S.A. - 444  
MAGUSA LOGISTICS EIRL  
PAPILLON CORPORATION S.A.C



**SAVAR AGENTES DE ADUANA S.A. - 482**

TAURUS INTERNACIONAL CARGO S.A.C  
TRANSMEC OVERSEAS PERÚ S.A.C

**TRANSPORTE TERRESTRE DE CARGA**

A. HARTRODT PERÚ S.A.C  
AFE TRANSPORTATION S.A.C  
ANTARES LOGISTICS S.A.C  
AQP EXPRESS CARGO S.A.C  
ASOC NAC DEL TRANSP TERRESTRE DE CARGA  
CARGO WORLD PERÚ S.A.C.  
CARICO PERÚ S.A.C  
COMPAÑIA ALMACENERA LA COLONIAL SA  
COMPAÑIA WITHMORY S.R.L  
**CONTRANS S.A.C. - 390**  
CORPORACIÓN PETROLERA S.A.C  
DEUGRO PERÚ S.A.C.  
**DINET S.A. - 397**  
**FARGOLINE S.A. - 408**  
GRUPO MACROMAR S.A.C  
**IW INGENIERIA PERU S.A.C. I-GPS - 436**  
**LA HANSEATICA S.A. - 444**  
MAGUSA LOGISTICS EIRL  
PANASUR  
**RANSA COMERCIAL S.A. - 476**  
**SAVAR AGENTES DE ADUANA S.A. - 482**  
T & S OPERACIONES LOGISTICAS S.A.C  
TAURUS INTERNACIONAL CARGO S.A.C  
TRANSMEC OVERSEAS PERÚ S.A.C  
**TRANSPORTES CRUZ DEL SUR S.A.C. - 500**  
TRITON TRANSPORTS S.A.

**TRANSPORTES PESADOS Y ESPECIALIZADOS**

**CONTRANS S.A.C. - 390**  
**IW INGENIERIA PERU S.A.C. I-GPS - 436**  
TECNOGRUAS PERÚ S.A.C

**TRATAMIENTO DE AGUA PARA CALDEROS Y ENFRIAMIENTO**

**ACCUAPRODUCT S.A.C. - 358**  
ACQUA PERÚ SA  
**AGUAS Y EFLUENTES S.A. - 362**

**TRATAMIENTO DE AGUAS POTABLES E INDUSTRIALES**

**ACCUAPRODUCT S.A.C. - 358**  
**AGUAS Y EFLUENTES S.A. - 362**  
**ECOPRENEUR PERU S.A.C. - 400**  
LHOIST PERÚ S.A.C.  
MCJ OPEN TRAINING EIRL  
MERCANTIL INTERAMERICANA  
**QUIMTIA S.A. - 474**  
**WESTECH PROCESS EQUIPMENT PERU S.A.C. - 505**

**TRATAMIENTO DE AGUAS RESIDUALES**

**ACCUAPRODUCT S.A.C. - 358**  
**AGUA CLEAR S.A. - 362**  
AGUA SISTEMA Y TECNOLOGÍA S.A.C  
**AGUAS Y EFLUENTES S.A. - 362**  
**AMPHOS 21 CONSULTING PERU SOCIEDAD ANONIMA CERRADA - 366**  
AQUAFIL S.A.C  
CATEMASIBO S.A.C  
CDE GLOBAL LTDA  
**CENERIS EIRL - 384**  
**ECOPRENEUR PERU S.A.C. - 400**  
INNOVA ACQUA S.A.C.  
INNOVACIONES TECNOLOGICAS Y ECOLOGICAS S.A.C.  
LHOIST PERÚ S.A.C.  
MCJ OPEN TRAINING EIRL  
MERCANTIL INTERAMERICANA  
OZ PERÚ GROUP S.A.C.  
POWDER & BULK SOLUCIONES INTEGRALES SA  
SICREA S.A.C

SPENA GROUP S.A.C

**WESTECH PROCESS EQUIPMENT PERU S.A.C. - 505**  
WUTHSA S.R.L

**TRATAMIENTO DE MINERALES SULFURADOS**

DISAN SRL

**TRATAMIENTO Y LAVADO DE TANQUES Y CISTERNAS**

CORPORACIÓN VETTORETTI S.A.C

**ULTRAFILTRACION**

**ACCUAPRODUCT S.A.C. - 358**  
**AGUA CLEAR S.A. - 362**  
**FILTROS SANTA ROSA S.A.C. - 412**  
**LETMAN S.A.C. - 445**

**VENTA DE DÓLARES ONLINE**

HOLT CAPITAL - 426

**VENTILACIÓN MINERAS SUBTERRÁNEAS**

TELADA INGENIEROS CONTRATISTAS MINEROS  
SOCIEDAD ANONIMA CERRADA - 496

**VIDEO VIGILANCIA**

AEMSYS S.A.C  
CIA DE SEGURIDAD PROSEGUR SA  
E-BUSINESS DISTRIBUTION PERÚ SA-EBD PERÚ SA  
ELECTRONICA DEL PACIFICO PERÚ  
**SUGEINSA - 494**

**VUELOS CHÁRTER**

MOVIL BUS S.A.C. - 461

**WORKFLOWS**

**SERVICIOS DE TECNOLOGÍA Y SOPORTE S.A.C - 486**



**2019 MINPRO**  
VII Encuentro de Mineros y Proveedores

**FERIA - RUEDA DE NEGOCIOS - SEMINARIO INTERNACIONAL**  
**¡Todo en un solo lugar! ¡Tu mejor inversión!**

**¡PARTICIPA EN LA FERIA!**  
**¡RESULTADOS GARANTIZADOS AL 100%!**

Sede: **WESTIN** HOTELS & RESORTS

Organiza: **DIGAMMA**

**25 - 26 de Junio**







**FERIA MINPRO**  
FERIA INTERNACIONAL DE MINERÍA



**PROVEMIN**  
RUEDA MINEROS Y PROVEEDORES



**2019 SEMIN**  
SEMINARIO INTERNACIONAL DE MINERÍA

Auspiciador Oro:



Auspiciador Plata:



Auspiciador Cobre:



**VENTA DE STANDS:** ventas@minproperu.com T: (511) 628 6300 Anx: 165 / 125

**www.minproperu.com**



REVISTA

# RUMBO MINERO

MINERIA & ENERGIA

Una Publicación del:  
GRUPO  
**DIGAMMA**  
COMUNICACIONES & EVENTOS

La revista **líder en Perú** en la industria  
**minera y energética.**

**Rumbo Minero** es una revista con 14 años en el mercado,  
especializada en la difusión de la información actual y  
también socio estratégico **para hacer  
negocios mineros.**



Mantente conectado con el mundo minero, con nuestras  
plataformas digitales incluyen un resumen de las noticias  
peruanas e internacionales más importantes.

**Informes:**

Telf.: (511) 6286300 / Anexo 125

ventas@rumbominero.com

[www.rumbominero.com](http://www.rumbominero.com)





EMPRESAS  
PROVEEDORAS

# EMPRESAS

PROVEEDORAS







## SOLUCIONES INTEGRALES EN RAISE BORING

ÚLTIMO LANZAMIENTO



**SBM  
700SR**

**SBM  
700SR** (SLOT RAISE)



### MÁS PRODUCTIVIDAD, MENOS RIESGOS

La Máquina Perforadora **SBM 700 SR (Slot Raises)** está diseñada para mejorar la productividad minera y reducir sus riesgos.

Nominal

**DIAMETER**  
10 ft  
3.0 m

**LENGTH**  
650 ft  
200 m

Max.

**DIAMETER**  
11 1/2 ft  
3.5 m

**LENGTH**  
330 ft  
100 m

Drill Pipe:  $\varnothing 11 \frac{1}{4} \times 5'$  /  $\varnothing 286\text{mm} \times 1,5\text{m}$  Dip Angle Adjustment: 45° - 90°



**2 A Ingenieros S.A.C.**

Av. Francisco Bolognesi 1961  
 Urb. José Gálvez - Villa Mara del Triunfo  
 Telf.: 585-2633  
 oficina@2aingenieros.com  
 www.2aingenieros.com

**2mg Ingeniería, Comercio y Representaciones S.A.C.**

Av. Morro Solar Nro. 352 Int. 706  
 Urb. Valle Hermoso Oeste - Santiago de Surco  
 Cel.: 977-198-800  
 ventas@2mg.com.pe  
 www.2mg.com.pe

**3fp S.A.C.**

Av. Las Balsas 208  
 Urb. San Juan Bautista De Villa - Chorrillos  
 Telf.: 665-3666  
 contacto.comercial@3fp.biz  
 www.3fp.biz

**3m Perú S.A.**

Av. Canaval y Moreyra 641  
 San Isidro  
 Telf.: 595-0709  
 3mmineria@mmm.com  
 www.3m.com.pe

**A & Q Ingenieros y Consultores S.A.C.**

Calle Cromo 206 Urb. Grimanosa - Callao  
 Telf.: 572-2420 / 414-5120  
 jose.ayunque@ayqingenieros.com  
 www.ayqingenieros.com

**A K Drilling International S.A.**

Calle Perseo Mz. J Lt. 12  
 Urb. La Campiña - Chorrillos  
 Telf.: 251-3380 / 251-1472 Anexo 2  
 info@akdint.com  
 www.akdrillinginternational.com

**A y W Consultores y Representaciones S.R.L.**

Av. Tingo María 1258 - Cercado de Lima  
 Telf.: 711-9059  
 howovolquete@hotmail.com  
 www.howoperu.com

**A. & S. Aviation Pacific S.A.C.**

Ricardo Palma 341 Of. 702 - Miraflores  
 Telf.: 480-0163  
 secretaria@aviationpacific.pe  
 www.aviationpacific.pe

**A. Hartrodt Perú S.A.C.**

Av. Antonio Miroquesada 425 Int. 807  
 Magdalena del Mar  
 Telf.: 614-9090  
 info.pe@hartrodt.com  
 www.hartrodt.pe

**A.B Seguridad E.I.R.L.**

Calle Gonzales Prada 473 - Surquillo  
 Telf.: 445-0232  
 ventas@abseguridad-peru.com  
 www.abseguridad-peru.com

**A.B. Importaciones Industriales S.A.C.**

Calle Augusto Durand 2174 - San Luis  
 Telf.: 474-2446  
 ventas@abimportaciones.com.pe  
 www.abimportaciones.com.pe

**A.L.S. Perú S.A.**

Av. Argentina 1859 - Cercado de Lima  
 Telf.: 574-5700  
 alsli.servclientemin@alsglobal.com  
 www.alsglobal.com

**A2 Technic S.A.C.**

Prolongación Pallardeli 593 Retablo - Comas  
 Telf.: 684-0777  
 ronny.a@a2-t.com  
 www.a2-t.com



**AB TECHNOLOGY SAC** RUC: 20506491216

📍 Calle Marcela Castro 634, San Luis, Lima, Perú

☎ (511) 324 5991 / (511) 324 7229

📠 966229344 / 938632685 / 938590764

✉ abt@abtechnologysac.com

🌐 www.abtechnologysac.com

Jefe Comercial  
**Ing. Jonadab Aguilar**  
 jaguilar@abtechnologysac.com

Ejecutiva Comercial  
**Ing. Sunli Sivincha**  
 ssvincha@abtechnologysac.com

Ejecutiva Comercial  
**Ing. Jerika Romero**  
 jromero@abtechnologysac.com

**Productos y Servicios**

Somos una empresa dedicada a la ingeniería, distribución, instalación y mantenimiento de accesorios, equipos, y materiales para la ejecución de proyectos eléctricos del área minera, utilities, industrial y petrolera.

Ofrecemos soluciones, productos y servicios orientados a cubrir los requerimientos de las empresas que intervienen en el desarrollo energético y actividades mineras, considerando sus necesidades de mantenimiento, expansión, entre otros.

**Abantek S.A.C.**

Av. San Borja Norte 619 Of. 204 - San Borja  
 Telf.: 226-1316  
 abantek@abantek.net  
 www.abantek.net

**Abastecedora de Productos Metalúrgicos S.A.C.**

Calle Gamma 249 - Callao  
 Telf.: 452-0965  
 ventas3@aprometsac.com  
 www.aprometsac.com

**Abastecimientos Industriales del Sur S.A.C.**

Av. Guillermo Dansey 1247 - 1269 - Lima  
 Telf.: 651-3852 / 651-3853  
 ventas@abinsur.com  
 www.abinsur.pe

**Abb S.A.**

Av. Argentina 3120 - Cercado de Lima  
 Telf.: 415-5100  
 abb.peru@pe.abb.com  
 www.abb.com.pe

**Abc Oleodinamica S.A.C.**

Av. Manchay Mz. N 3 Lt. 1 B - Pachacámac  
 Telf.: 345-5016  
 acolos@abcoleodinamica.com  
 www.abcoleodinamica.com

**Abc Supply S.A.C.**

Av. José Pardo 640 Tienda 8 Mezzanine - Miraflores  
 Telf.: 447-8388  
 ventas@abcsupplyperu.com  
 www.abcsupplyperu.com



# ABSISA

Especialistas en Válvulas

**ABASTECEDORES Y SERVICIOS INDUSTRIALES S.A.**

RUC: 20102026471

☎ 348-1976 / 348-9945 / 348-9946 / 348-1978

☎ 348-7828 📠 RPC: 989 205 901

📞 RPM: 995951 070 / 998197 249

✉ ventas@ivafi.com; ventas@absisa.com  
 ventas@sistemastermodinamicos.com

🌐 [www.sistemastermodinamicos.com](http://www.sistemastermodinamicos.com)  
[www.absisa.com](http://www.absisa.com) / [www.ivafi.com](http://www.ivafi.com)

**Soluciones en Válvulas & Piping****Abc Turbo Systems S.A.C.**

Jr. Luisa Beausejour 2149  
 Urb. Chacra Rios - Cercado de Lima  
 Telf.: 336-7232  
 sale@abcturbo.com  
 www.abcturbo.com

**Abcg Ediciones y Servicios S.R.L.**

Calle Catalina Huanca 120  
 San Isidro  
 Telf.: 221-7859  
 consultoria@abcgperu.com  
 www.abcgperu.com

**Abertis S.A.C.**

Calle Arquimedes 119  
 Urb. La Campiña - Chorrillos  
 Telf.: 249-6876  
 info@abertissac.com  
 www.abertissac.com

**Abioc S.A.C.**

Calle Cerro Azul 121  
 Urb. San Ignacio De Monterrico  
 Santiago de Surco  
 Telf.: 203-3850 / 706-4377  
 info@accsac.com  
 www.abiocperu.com

**Abj Ingenieros y Consultores Asociados S.A.C.**

Mz. F Lt. 12 Cooperativa  
 Villa Mercedes - San Juan de Miraflores  
 Telf.: 296-2059  
 ejecutivo.comercial@abjingenieros.com  
 www.abjingenieros.com

**Abl International S.A.C.**

Calle Los Treboles 114 - Ate Vitarte  
 Telf.: 500-4466 / 500-8510  
 ventas@ablinternational.com.pe  
 www.ablinternational.com.pe

# ABENGOA

ABENGOA PERU S.A.

RUC: 20253757931

Av. Canaval y Moreyra N° 562 - San Isidro / Lima 27-Perú

(511) 2245489

abengoaperu@abengoa.com

www.abengoa.pe

Proporcionamos toda nuestra experiencia global y local con oficinas permanentes en el país por más de 25 años realizando obras en Minería, Energía e Infraestructura.

Principales productos y servicios que ofrecemos:

- Líneas de transmisión y subestaciones eléctricas.
- Plantas de desalinización y plantas de tratamiento de aguas residuales.
- Líneas de impulsión y estaciones de bombeo.
- Centrales de generación eléctrica (hidroeléctricas, solares, eólicas, térmicas).
- Edificios administrativos y truck shops.
- Movimientos masivos de tierras.
- Obras civiles.
- Montajes mecánicos y electromecánicos.
- Instalaciones eléctricas, instrumentación y control.

## Abs Group del Perú S.A.C.

Av. Encalada 1010

Santiago de Surco

Tel.: 437-7114

cbarrera@absconsulting.com

www.abs-group.com



FABRICACIÓN DE EQUIPOS, REPUESTOS Y PRODUCTOS EN CAUCHO Y POLIURETANO PARA EL SECTOR MINERO E INDUSTRIAL.

ABRATECH INGENIEROS S.A.C.

RUC: 20506840911

Oficina - Planta: Calle 4, Mz B1, Lote 21 Urbanización Las Vegas, Distrito de Puente Piedra

(51-1) 548-4475 / (51-1) 637-2912

ventas@abratechsac.com

www.abratechsac.com

Gerente General

**Ing. Marco Meneses**

Gerente Operaciones

**Ing. Gustavo Navarro**

Fabricantes y comercializadores de repuestos mineros e industriales en materiales de caucho, poliuretano y metalmeccánica.

**Productos:**

- Equipo de Bombeo.
- Repuestos para Celda de Flotación.
- Repuestos para Chancadoras.
- Mallas para zaranda vibratoria.
- Forros para Molinos.
- Repuestos para Ciclonas.
- Planchas de caucho lisas, tipo SB, PSB y PML, con cocadas, raspadores, perfiles.
- Discos de retorno, impacto.
- Revestimiento de rodillos, polines, poleas.
- Fabricación y revestimiento de todo tipo de tubería metálica.

## Abs Importaciones

### y Representaciones S.A.C.

Calle Las Balsas Mz. B Lt. 13

Urb. San Juan Bautista - Chorrillos

Tel.: 254-4818 / 254-1250

ventas@absperu.com

www.absperu.com

## Abugattas y Perata Internacional S.A.C.

Av. Tingo María 768 - Cercado de Lima

Tel.: 425-5858 / 242-6844

ayplima@aypinternacional.com

www.aypinternacional.com

## Ac Consulting S.A.C.

Calle Los Nogales 319 Int. 1106 - San Isidro

Tel.: 480-0941

informes@acconsultingsac.com

www.acconsultingsac.com

## Ac Ingenieros Consultores S.A.C.

Jr. Emilio Fernández 296 Of. 703

Urb. Santa Beatriz - Cercado de Lima

Tel.: 433-9591

acingenieros@gmail.com

www.acingenieros.com

## Ac Technology S.A.C.

Av. Faustino Sánchez Carrión 603 Piso 9

Of. 901 - Jesús María

Tel.: 487-1682

acanales@acmtechnology.com.pe

www.acmtechnology.com.pe

## Acabados y Recubrimientos

### Metálicos S.A.C.

Av. Pachacutec Mz. A Lt. 2 A.H.

19 De Julio - Villa María del Triunfo

Tel.: 287-3533 / 287-9911

aremetal@aremetal.pe

www.aremetal.pe

## Accesorios Metálicos Silver

Jr. Napo 945 - Breña

Tel.: 330-1681 / 423-5419

ventas@amsilverperu.com

www.amsilverperu.com

## Accesos Automáticos S.A.C.

Av. Alfredo Benavides 2868 Urb. El Rancho - Miraflores

Tel.: 272-1819

secretaria@accesosautomaticossac.com

www.accesosautomaticossac.com

## Ace Seguros S.A. Compañía de

### Seguros y Reaseguros

Calle Amador Merino Reyna 267 Of. 402 Piso 4 - San Isidro

Tel.: 417-5000

atencion.seguros@chubb.com

www.chubb.com.pe

## Acero Importaciones

### y Representaciones S.R.L.

Av. Argentina 1680 - Cercado de Lima

Tel.: 336-8998

ventas@aceroimport.com

www.aceroimport.com

## Aceros Chilca S.A.C.

Av. Santo Toribio Nro. 173 Int. 1201 Otr. Edificio Real

Ocho Centro Empresarial Real - San Isidro

Tel.: 385-1926

info@aceroschilca.com

www.aceroschilca.com

## Aceros del Perú S.A.C.

Av. Oscar R. Benavides 1244 - Lima

Tel.: 719-8989

ventas@acepesac.com

www.acerosdelperu.pe



**accuaproduct**

Soluciones en Tratamiento de Agua & Efluentes

ACCUAPRODUCT S.A.C.

RUC: 20505830319

Calle Talabarteros 161 Urb. El Artesano Ate - Lima - Perú

(511) 436-1400 / 628-3939

ventas@accuaproduct.com

www.accuaproduct.com

### Productos y servicios:

- Ablandador de agua
- Equipos de desinfección por ozono
- Equipos UV
- Bombas para agua
- Ósmosis inversa
- Plantas de ósmosis inversa
- Plantas potabilizadoras
- Productos químicos
- Plantas desalinizadoras
- Equipos para tratamiento de agua
- Tratamiento de agua para calderos y enfriamiento
- Tratamiento de aguas potables e industriales
- Tratamiento de aguas residuales

## Aceros e Industrias Mineras S.A.C.

Calle Los Tornos 110

Urb. Industrial El Naranjal - Los Olivos

Tel.: 250-2557

ventas@acermin.com

www.acermin.com

## Aceros Flovicsa S.A.C.

Av. El Progreso Mz. E 1 Lt. 9

Parque Industrial - Villa El Salvador

Tel.: 287-5991

ventasparque@acerosflovicsa.com

www.acerosflovicsa.com

## Aceros Industriales Acrimsa S.A.C.

Jr. Mariscal Luzuriaga 533 - Jesús María

Tel.: 423-1599

repcion@acrimsa.com

www.acrimsa.com

## Aceros Industriales

### Latinoamericanos S.A.C.

Av. Ricardo Elías Aparicio 141 Int. 403

Urb. Rinconada Alta - La Molina

Tel.: 479-0273 / 368-3956

contacto@acilasac.com

www.acilasac.com

## Aceros Procesados S.A.

Jr. Chiclayo 893 - Miraflores

Tel.: 445-3259 / 445-3485

ventas@acero-deck.com

www.acero-deck.com





# FABRICACIÓN DE PRODUCTOS en CAUCHO Y POLIURETANO para la minería e industria



### Equipos de Bombeo

Impulsores.  
Forros gland y succión.  
Discos succión.  
Cajas expulsoras.  
Expeller.  
Bujes.  
Anillos de cierre hidráulico para bombas: Galligher, Ash, Sala, Denver, Warman.

### Celdas de flotación

Rotores.  
Estatores.  
Dispensores.  
Hood.  
Mecanismo de agitación.  
Fondos para celdas: Denver, Wemco, Galligher, WS y RCS.

### Molinos

Forros para tapas de alimentación, descarga: Lifter bar, head plate, Shell plate anillo periférico, anillo central, elementos de sujeción, trommels, Spout feeder y Trunnion liner.

### Zarandas Vibratorias

Mallas convencionales.  
Paneles modulares.  
Side plate.  
Bulbos.  
Cantoneras.  
Barras centrales  
Barras laterales.

### Servicios

Fabricación y montaje de:  
Celdas.  
Tuberías.  
Acondicionadores, Estructuras metálicas (barandas de acceso, pisos grating y enmallados).

### Revestimiento

Tuberías en poliuretano.  
Revestimientos de caucho en frío de:  
Celdas de agitación.  
Backing Rubber de molinos SAG y BOLAS.  
Trommels.  
Tanques.  
Acondicionadores  
Chutes.  
Canaletas.  
Vulcanizados en caliente de tuberías.  
Cajones ,tanques y tuberías.  
Codos tees.

[www.abratechsac.com](http://www.abratechsac.com)  
<https://www.facebook.com/abratech.ingenieros>

Calle 4, Mz B1, Lote 21, Urbanización Las Vegas, Puente Piedra  
(511) 548 – 4475 / (511) 637 - 2912 / [ventas@abratechsac.com](mailto:ventas@abratechsac.com)  
Contactos: Marco Meneses (511) 994 205 471 / Gustavo Navarro (511) 990 389 243



**accuaproduct**  
Soluciones en Tratamiento de Agua & Efluentes



## Proyectos que fluyen sosteniblemente



Soluciones para la **Minería**

### Sistemas de Tratamiento de Aguas

- Microfiltración, Ultrafiltración, Nanofiltración y Ósmosis Inversa para agua de mar, agua de pozo y agua superficial.
- Ablandadores.
- Filtros.
- Deionizadores, Electrodeionización Continua (CEDI).
- Desinfección por radiación ultravioleta.
- Desinfección por contacto con ozono.
- Dosificadores de químicos sólidos y líquidos.
- Desarenadores, sistemas de flotación y rejillas.
- Plantas compactas de tratamiento aeróbico por lodos activados, tratamiento anaeróbico, así como tecnologías MBR y MBBR, para efluentes domésticos y efluentes industriales.

### Equipos y suministros afines

- Bombas dosificadoras, bombas de agua: centrífugas, multietápicas, diafragma, etc.
- Tanques de presión.
- Controladores, PLC, medidores.
- Carbón activado y otros medios filtrantes.
- Productos químicos para ósmosis inversa, calderos, sistemas de enfriamiento y más.
- Membranas y portamembranas.



PLANTA DE ÓSMOSIS INVERSA

PLANTA DE TRATAMIENTO DE EFUEENTES DOMÉSTICOS

Calle Los Talabarteros 161 - Urb. El Artesano - Ate. Lima-Perú  
Central (511) 436-1400 · 628-3939  
[ventas@accuaproduct.com](mailto:ventas@accuaproduct.com)

[www.accuaproduct.com](http://www.accuaproduct.com)

# ACME & CIA

ACME & CIA S.A.C.

RUC: 20544699939

Av. Andrés Tinoco 133 Santiago de Surco, Lima - Perú

(+51) 282-3540 (+51) 990 556 005 / (+51) 997 187 887

ventas@acmecia.com

/ACME & CIA SAC

www.acmecia.com

Representante  
Exclusivo en Perú de:



## Productos y Servicios:

- Soluciones para la Automatización y Control de Procesos.
- Elaboración de Tableros de Control y Distribución, Asistencia Técnica, Diagnóstico y Mantenimiento Preventivo.
- Realizamos dimensionamiento de nuevas aplicaciones, soporte de equipos de instrumentación, homologación de equipos y manejamos marcas como ifm electronic, Allen-Bradley y Siemens.
- Entubado para Instalaciones Eléctricas, Tableros Eléctricos Adosados y Auto Soportados, Instalación de Equipos de Instrumentación de Campo, Sistemas de Seguridad y Trabajo en Fábricas Móviles.

## Acs Industria Metal Mecánica E.I.R.L.

Av. Colectora Industrial 115 - Santa Anita

Tel.: 362-7440

ventas@acscarrocerias.com

www.acscarrocerias.com

## Acsa Representantes Industriales S.A.C.

Pj. Martir Olaya 169 Int. 605 Urb. Miraflores - Miraflores

Tel.: 241-2998

info@axatek.pe

www.axatek.pe

## Actividades Electromecánicas Industriales S.R.L.

Jr. Huancabamba 1059 Urb. Azcona - Breña

Tel.: 425-1111

aeiventas@gmail.com

www.aeiingenieros.com.pe

## Activos Mineros S.A.C.

Av. Prolongación Pedro Miotta 421

San Juan de Miraflores

Tel.: 204-9000

mesadepartes@amsac.pe

www.amsac.com.pe

## Actlabs Skyline Perú S.A.C.

Calle Martín de Murua 170 Int. 174 Urb. Maranga

San Miguel

Tel.: 464-9762

actlabs@actlabsperu.com

www.actlabsperu.com

## Adalex Industrial S.A.C.

Calle Las Dalías 236 Urb. Jardines Viru - Bellavista

Tel.: 464-3928 / 451-6701

ventas@adalex.com

www.adalex.com

## Adecco Perú S.A.

Calle Amador Merino Reyna 285 Dpto. 301 - San Isidro

Tel.: 611-4444 / 222-7426

servicios.peru@adecco.com

www.adecco.com.pe

## Ademsis S.A.C.

Calle Bolognesi C Mz. H Lt. 19

Urb. Villa Alegre - Santiago de Surco

Tel.: 652-3358

ventas@ademsis.com

www.ademsis.com

## Aden Business School S.A.C.

Calle Victor Andrés Belaunde 147

Edificio Real 6 Piso 6 - San Isidro

Tel.: 712-4392

jorge.delgado@aden.org

www.aden.org

## Adexus Perú S.A.

Av. Víctor Andrés Belaunde 147

Edif. Real 6 Of. 501 - San Isidro

Tel.: 616-1300

kgonzalez@adexus.com.pe

www.adexus.com

## Administración de Servicios Complementarios S.A.C.

Calle Schell 343 Piso 10 - Miraflores

Tel.: 330-0178

seleccion@adsercom.com

www.adsercom.com



adolphus

Tecnología y Experiencia

ADOLPHUS S.A.

RUC: 20100705541

Jr. Napo 126 - Breña - Lima

(51) 613-5600

ventas@adolphus.pe

www.adolphus.pe

Gerente General  
**Ana María Pinillos**

Jefe Técnico Comercial  
**Mario Ginocchio P.**

## Productos y Servicios:

- Suministros de válvulas para aplicaciones e industrias en general.
- Válvulas de control Masoneilan.
- Válvulas de seguridad Consolidated.

## Advanced 3d Technologies Perú S.A.C.

Calle Ismael Belich Flores 252

Urb. Vista Alegre - Santiago de Surco

Tel.: 637-5000

info@advanc3d-tec.com

www.advanc3dtechnologies.com

## Advanced Metrology S.A.C.

Jr. Teniente Aristides Del Carpio 1626

Urb. Los Cipreses - Cercado de Lima

Tel.: 564-5937 / 564-5244

ventas@ametrology.pe

www.ametrology.com

## Advanced Vehicle Remote Technology S.A.C.

Av. Carretera Central 7550 Edificio 6 Of. 702 - Ate

Tel.: 356-1329

administracion@avrtec.com.pe

www.avrtec.com.pe

## Aemsys S.A.C.

Calle San Aurelio 183 - Chorrillos

Tel.: 489-8972

fzanabria@aemsys.com

www.aemsys.com

## Aerocam Servicios S.A.C.

Calle Lomas de Los Lirios 119

Dpto. 402 - Santiago de Surco

Cel.: 959-244-836

info@aerocamservicios.com

www.aerocamservicios.com

## Aeropuertos Andinos del Perú S.A.

Av. Felipe Pardo y Aliaga 675 Of. 403 - San Isidro

Tel.: 440-7230

reclamos@aap.com.pe

www.aap.com.pe

## Aerzen Andina S.A.C.

Calle Los Ebanistas 138

Urb. El Artesano - Ate

Tel.: 434-3831

sales@aerzen.pe

www.aerezenandiana.com

## Af Ingeniería y Suministros S.A.C.

Av. Mariscal Nieto 144 Of. 202 - San Luis

Tel.: 652-2460

informes@afingenieria.com.pe

www.afingenieria.com.pe

## Afe Transportation S.A.C.

Av. Tomás Marsano 1599 - Surquillo

Tel.: 719-8888 / 719-8889

informes@afe.pe

www.afe.pe



**GAMARRA GROUP**  
OPERADOR LOGISTICO

**JKM ADUANAS**  
**GAMARRA AIR CARGO**

RUC: 20292566086

RUC: 20196899643



- Agencia de Carga internacional
- Agencia de Aduana
- Transporte



BUSINESS ALLIANCE - SECURE COMMERCE



**CENTRO AÉREO COMERCIAL: Of. 102A / Of. 123A**

574 0299 / 574 0298 / 575 5256

**LIMA CARGO CITY: Of. 206 - 208**

574 8670 / 565 5541

info@gamarragroup.com

www.gamarragroup.com





## Soluciones a la medida de sus **necesidades**

Somos una empresa comercializadora de equipos de instrumentación y control industrial. Elaboramos proyectos de automatización y control industrial desde el diseño hasta la puesta en marcha. Brindamos los servicios de:

### • Automatización y Control

Soluciones para la automatización y control de procesos.

### • Electricidad

Elaboración de tableros de control y distribución, asistencia técnica, diagnóstico y mantenimiento preventivo.

### • Instrumentación

Realizamos dimensionamiento de nuevas aplicaciones, soporte de equipos de instrumentación, homologación de equipos y manejamos marcas como **ifm electronic**, Allen-Bradley y Siemens.

### • Montaje

Entubado para instalaciones eléctricas, tableros eléctricos adosados y auto soportados, instalación de equipos de instrumentación de campo, sistemas de seguridad y trabajo en fábricas móviles.



**ifm** - close to you!

ACME & CIA es representante exclusivo y único distribuidor autorizado para la venta de productos **ifm electronic** en Perú.

**Afg Tecnología y Comercio E.I.R.L.**

Jr. Amazonas 780 - Pueblo Libre  
Telf.: 262-3965  
chcastro@afgtecom.com  
www.afgtecom.com

**Agencia de Promoción de la Inversión Privada - Proinversión**

Av. Canaval y Moreyra 150 Piso 9 - San Isidro  
Telf.: 200-1200 / 612-1200  
contact@proinversion.gob.pe  
www.proinversion.gob.pe

**Agencias Universales Perú S.A.**

Av. Jorge Chávez 631 Piso 6 - Miraflores  
Telf.: 619-0200  
comercial@agunsa.com.pe  
www.agunsa.com.pe

**Agentes Profesionales de Aduanas S.A.C.**

Av. Rafael Escardo 476 - San Miguel  
Telf.: 202-4200  
aaguilar@apasac.com  
www.apasac.com

**Aggreko Perú S.A.C.**

Av. Felipe Pardo y Aliaga 675 Int. 20 - San Isidro  
Telf.: 201-2900  
alquiler@aggreko.com.pe  
www.aggreko.com.pe

**Agq Perú S.A.C.**

Av. Santa Rosa 511 La Perla - Callao  
Telf.: 710-2704  
atencionalcliente@agq.com.pe  
www.agq.com.es

**Agrícola Comercial e Industrial S.A.**

Av. Argentina 4025 - Callao  
Telf.: 451-4656  
jrodriguez@pozosacisa.com  
www.pozosacisa.com

**AguaClear**

TRATAMIENTO DE AGUAS

AGUA CLEAR S.A. RUC: 20107757521

📍 Av. La Mar 1129 - Miraflores  
☎ 4218345, 4414790 📠 996655619, 998239105  
✉ jdelsolar@aguaclear.com; aguaclear@aguaclear.com  
🌐 www.aguaclear.com

**Ofrecemos:**

- Plantas de Tratamiento de Agua Potable
- Plantas de Tratamiento de Aguas Residuales Domésticas e Industriales
- Plantas de Osmosis Inversa
- Tecnología MBR / MBBR / IFAS
- Decantadores-Floculadores Abiertos y Cerrados
- DAF (Flotación) Dissolved Air Flotation
- Tratamiento de Fangos y Lodos
- Espesador-Deshidratador de Fangos "Press Clear"
- Plantas de Ultrafiltración
- Equipos Purificadores de Agua
- Equipos UV - Filtros para Agua
- Ablandadores de Agua
- Mantenimiento y Operación de Plantas
- Productos Químicos para el tratamiento de Agua
- Alquiler de Plantas de Tratamiento de Aguas Residuales Domésticas

**Al servicio de:**

Empresas mineras, gobiernos regionales, municipalidades, industrias, empresas constructoras, condominios, casas, etc.

**Agua Sistema y Tecnología S.A.C.**

Calle José Jimenez Borja 180 - San Borja  
Telf.: 346-3709  
gmedrano@aguasistec.com  
www.aguasistec.com

**Ahorro de Energía y Mantenimiento Industrial S.A.C.**

Calle Cerro Azul 479  
Urb. San Ignacio De Monterrico - Santiago de Surco  
Telf.: 275-0082 / 275-1588  
ademinsa@ademinsa.com  
www.ademinsa.com

**Ahp Middle Management**

Av. Amador Merino Reina 267 Of. 802 - San Isidro  
Telf.: 615-9191  
ddeza@ahpselection.biz  
www.ahpselection.biz

**Aidc Ingenieros Consultores**

Av. Elmer Faucett 474 Of. 204 - San Miguel  
Telf.: 562-1046  
mail@aidcns.com  
www.aidcns.com

**Air Canadá Sucursal del Perú**

Calle Italia 389 Of 101 - Miraflores  
Telf. 626-0900  
aircanada@agunsa.com.pe  
www.aircanada.com

**Airis Perú S.A.C.**

Calle Arica Nro. 125 Oficina 203 Urb. Surquillo  
Miraflores  
Telf.: 241-3570  
comercial@airisperu.com  
www.airisperu.com

**airtec SA**  
Ventiladores Mineros e Industriales

Más de 50 años sirviendo a la minería e industria en general...

AI RTEC S.A. RUC: 20100400511

📍 Lima: Jr. Manuel Arispe 311 Callao, Perú  
Arequipa: Av. Ejército 101 Edificio NASYA / Oficina 106  
☎ (51) 715-3956 / 715-3957 / (054) 253 955  
📠 9637-49072 / 9623-80045  
✉ airtec@airtec.com.pe  
🌐 www.airtec.com.pe

Proyectos integrales de ventilación  
Minera e industrial

**Venta, Alquiler y Reparación:**

- Ventiladores Axiales y Centrífugos
- Automatización de Ventilación Minera
- Tablero Analizador de Gases
- Silenciadores
- Dampers
- Sistemas Colectores de Polvo
- Silos, Ciclones
- Asesoría Técnica Permanente

**Aisla Perú S.A.C.**

Jr. Recuay 962 - Breña  
Telf.: 431-8856  
ventas1@aislaperu.com  
www.aislaperu.com

**Albertini S.A.C.**

Av. La Molina 478 - La Molina  
Telf.: 435-7545 / 994139345  
albertini\_sac@hotmail.com  
www.mueblesalbertini.com

**AgroBoreal**  
INSUMOS ORGÁNICOS

AGRO BOREAL S.A.C. RUC: 20601575931

📍 Av. Las Palmeras N° 87 Urb. Papa León - Chilca  
☎ 01-4378938 📠 945688717  
✉ info@agroboreal.com.pe  
🌐 www.agroboreal.com.pe

Gerente General:  
**José Anaya**

Director de Marketing:  
**Sr. Jorge Stagnaro Zapata**  
jstagnaro@agroboreal.com.pe

**AgroBoreal** es una empresa dinámica, innovadora, dedicada a la investigación, producción y distribución de insumos para la agricultura orgánica; comprometida con la producción de alimentos saludables, cuenta con un staff de profesionales altamente calificados y de mucha experiencia tecnológica en el **uso y manejo de abonos, fertilizantes e insumos orgánicos**, con trabajos y desarrollo en campo, quienes están disponibles para asesorar en el mejor uso de los productos.

**Productos y Servicios:**

- Productos certificados para Agricultura Orgánica
- Carbonatita: Fertilizante mineral, enmienda
- Microorganismos Eficientes
- Plaguicidas
- Pesticidas

**aguas y efluentes**  
COMPROMISO PURO

AGUAS Y EFLUENTES S.A. RUC: 20521469766

📍 Av Alfredo Benavides 1579, Oficina 803, Miraflores. Lima  
☎ (51-1) 344-4109  
📠 contacto@aguasyefluentes.com.pe  
🌐 www.aguasyefluentes.com.pe

**Country Manager Perú:**

Juan Pablo Planas

**Servicios:**

- Operación y Mantenimiento de Plantas de Tratamiento
- Diseño y Construcción de los Sistemas de Tratamiento para Agua Potable
- Diseño y Construcción de los sistemas de Tratamiento para Aguas Servidas y RIL
- Automatización de Plantas de Tratamiento
- Servicios Especializados para Sanitarias





AIS BIGUESA

RUC: 20602052266

Av. La Encalada N°1090 Of. 504, Urb. Monterrico

(51) 467 8982

(51) 981 288 839

www.ais.biguesa.pe

**Servicios:**

- Servicios Logísticos
- Shipping & Chartering
- Almacenaje y Distribución
- Freight Forwarder
- Agenciamiento Marítimo
- Operadores Logísticos

**Alcatel Lucent del Perú S.A.**

Av. Camino Real 348 Torre  
El Pilar Piso 10 Of. 1001 - San Isidro  
Telf.: 513-9500  
erla.alvaro@nokia.com  
www.alcatel-lucent.com

**Alcis S.A.**

Av. Los Faisanes 337 Urb. La Campiña - Chorrillos  
Telf.: 467-3525 / 467-0864  
info@alcisa.com.pe  
www.alcisa.com.pe

**Aleaciones Metalúrgicas S.A.C.**

Av. Los Condores Mz. Y Lt. 14 - Pachacámac  
Telf.: 349-7395  
informes@aleametal.com  
www.aleametal.com

**Alejair Industrias y Representaciones S.A.C.**

Mz.V Lt. 10, Urb. Los Claveles de Lurín - Lurín  
Telf.: 462-7655  
ventas@alejairperu.com  
www.alejairperu.com

**Alerta Tecnica Import E.I.R.L.**

Mz. B Lt. 5 Residencial Los Ángeles - Puente Piedra  
Telf.: 719-6230 / 719-8222  
administracion@alertatecnica.com.pe  
www.alertatecnica.com.pe

**Alexim Perú S.R.L.**

Av. Andrés Reyes 437 Dpto. 15  
Urb. Jardín - San Isidro  
Telf.: 2018-800 / 200-1800  
aleximperu@alexim.com  
www.alexim.com

**Alfa Laval S.A.**

Av. José Faustino Sánchez Carrión 465 Int.1201  
Magdalena del Mar  
Telf.: 619-8989  
ventas.peru@alfalaval.com  
www.alfalaval.com.pe

**Alfeyser S.A.C.**

Av. Metropolitana Calle Dos 136  
Urb. Carabayllo - Comas  
Telf.: 525-5332  
alino.alfeyser@gmail.com  
www.alfeyser.com.pe

**Alianza Metalúrgica S.A.**

Calle San Enrique 901 - 911  
Urb. Azcarrunz - San Juan de Lurigancho  
Telf.: 459-5700  
ventas@alianzametallurgica.com  
www.alianzametallurgica.com

**Aljop S.A.**

Av. Néstor Gambetta 4745 Bocanegra - Callao  
Telf.: 577-0291 / 577-0609  
aljop@aljop.com  
www.aljop.com

**All Security S.A.**

Calle Loas Pety Rojos 438 - San Isidro  
Telf.: 226-8450  
administracion@allssaperu.com  
www.allssaperu.com

**Allemant y Asociados, Corredores de Seguros S.A.C.**

Av. Manuel Olguin 373 Of. 604  
Urb. Los Granados - Santiago de Surco  
Telf.: 203-8444  
corredoresdeseguros@allemant.com  
www.allemantseguros.com

www.minperu.com

**SPANISH RIVER  
CARBONATITE**

# CARBONATITA

50 macro y micro elementos en su composición, el más rico y complejo del mercado internacional, con excelentes resultados verificados en países de altas exigencias.

- Relaves mineros
- Captura de metales pesados, cadmio, plomo, etc.
- Fertilizantes con altos rendimientos
- Recuperación de suelos degradados
- Neutraliza los suelos ácidos más cosecha, mejor calidad de frutos

**CARBONATITA  
EL ALIADO IDEAL  
DE LA ACTIVIDAD  
MINERA**

**AgroBoreal SAC Representante en América del Sur**

info@agroboreal.com.pe    www.agroboreal.com.pe  
Av. Las Palmeras N° 87 Chilca Lima Perú Telf.: 945 688 717



**ALFRED H KNIGHT**

**ALFRED H KNIGHT  
DEL PERÚ S.A.C.**

RUC: 20100247730

Av. Guillermo Dansey 1890,  
Urb. Industrial Conde, Lima 15081

(511) 315 2060

ahk.peru@ahkgroup.com

www.ahkgroup.com

**Servicios:**

- Inspección de Cargas
- Análisis Comerciales
- Muestreo de Mercancía
- Certificación IMO
- Tercerización de Servicios
- Consultorías Técnicas

Acreditaciones:  
ISO 9001, ISO 14001,  
ISO/IEC 17025,  
OHSAS 18001

Representante:

**ALIMAK**

**ALICOMSER CONTRATISTAS SAC** RUC: 20504939546

Av. Universitaria Cdra. 14 Mz. H Lt. 7 - Urb. Daniel Alcides Carrión - Los Olivos

(511) 531-0928

alicomser@alicomser.com

www.alicomser.com  
www.alimakperu.com

ALICOMSER CONTRATISTAS S.A.C., realiza actividades de venta de Ascensores Industriales ALIMAK HEK: venta de repuestos, diagnóstico, mantenimiento preventivo, correctivo y Overhaul.

Los ASCENSORES ALIMAK son para el transporte de personal y material, por lo que contamos con distintas capacidades y dimensiones de cabinas. Venimos trabajando en la industria, plantas cementeras, plantas concentradoras de mineral, piques, salidas de emergencia en minas subterráneas, terminales portuarios y plantas petroleras/gas.



**ALO GROUP PERÚ S.A.C.** RUC: 20515718860



**Productos:**

- Alquiler y venta de manlift / plataformas para trabajo en altura.
- Alquiler y venta de manipuladores telescópicos (telehandlers).
- Venta de camas bajas.
- Venta de camionetas y camiones con bodes de servicios y lubricadores.
- Venta de hidroelevadores.
- Capacitación y certificación de operadores.
- Servicio de logística (transportes).
- Venta de repuestos originales.
- Servicio técnico.

Lima: Carretera Panamericana Sur Km 29 Z.I. Megacentro - Lurin (Frente a Campomar)

(511) 711-0666 +51 981170999

ventas@alogroup.pe www.alogroup.pe

**Alltronics Perú S.A.C.**

Jr. Coronel Juan Valer Sandoval 583  
Pueblo Libre  
Telf.: 719-9810  
ventas.1@alltronicsperu.com  
www.alltronicsperu.com

**Almacenera del Perú S.A.**

Calle Gaspar Hernández 760 - Cercado de Lima  
Telf.: 201-8200 / 518-6060  
imagen@almaperu.com  
www.almaperu.com.pe

**Almacenes Siderurgicos S.A.C.**

Calle Omicron 259 - Callao  
Telf.: 451-2590  
ctinoco@alsisac.com.pe  
www.alsisac.com.pe

**Almex Perú S.A.C.**

Av. Santa Rosa 570 - Ate  
Telf.: 326-7474 / 326-7475  
vanessa.gonzalez@almex.com  
www.almex.com

**Alpe Corporación S.A.**

Av. Prolongación Ramiro Priale Mz. O Lt. 20  
Urb. Alameda de Naña II - Lurigancho  
Telf.: 201-6000  
ventas@alpecorp.com  
www.alpecorp.com

**Alquimodul S.A.C.**

Calle Ramón Castilla S/N - Lurin  
Telf.: 480-5532  
info@alquimodul-peru.com  
www.alquimodul-peru.com

**Alta Tecnología En Limpieza S.A.C.**

Calle Juan Bielovucic 176  
Urb. Jorge Chavez - Surquillo  
Telf.: 275-7000  
alteliza@alteliza.com.pe  
www.alteliza.com.pe

**Altamura S.A.C.**

Calle Chariarse 151 Of. 201 - Miraflores  
Telf.: 717-4243 / 717-4221  
ventas@altamura.com.pe  
www.altamura.com.pe

**Alterna Comunicaciones S.R.L.**

Av. Ricardo Rivera Navarrete 770 Dpto. 202 - San Isidro  
Telf.: 676-4867  
info@alterna.pe  
www.alterna.pe



**ALFREDO PIMENTEL SEVILLA S.A.** RUC: 20100025915

Av. Angamos Este 1795, Surquillo

(01) 444 1705

992 704 816

jefes.flotas@pimentel.com.pe

/grupopimentel

@pimentel\_goodyear

www.pimentel.com.pe

**Jefe de OTR:**

Alberto Portugal Sanchez

**Productos:**

- Línea Muevetierra
- Línea Auto
- Línea Agrícola
- Línea Construcción
- Línea Camioneta
- Línea Industria
- Línea Camión



**Maquinaria pesada para construcción y minería**

**ALMACENES SANTA CLARA SA** RUC: 20100176701

LIMA: Av. Nicolas Ayllón N°1685 - Ate

(01) 326-4441

AREQUIPA: Av. Aviación 2005 - Alt. Paradero Zamacola

(54) 412-770

HUANCAYO: Av. San Agustín N°2333, San Agustín de Cajas

(064) 363-629

www.santaclara.com.pe

Gerente Comercial

**Carlos García Lopez** cgarcia@santaclara.com.pe

Jefe de Soporte de Producto y Post Venta  
**Omar Hernandez** ohernandez@santaclara.com.pe

**Productos y Servicios:**

Hidromek tiene un amplio portafolio en líneas de Excavadoras, Retroexcavadoras, Mini-retroexcavadoras, Motoniveladoras y Cargadores Frontales para construcción y minería. Estamos orientados a dar el mejor servicio post venta, contamos con técnicos altamente capacitados, brindamos asistencia y soporte permanente bajo el respaldo de Almacenes Santa Clara.



# AguaClear

TRATAMIENTO DE AGUAS

- ▶ Plantas de Tratamiento de Aguas Residuales
- ▶ Plantas de Tratamiento de Agua Potable
- ▶ Decantadores Lamelares
- ▶ Osmosis Inversa y Ultrafiltración
- ▶ Tratamientos de Fangos (Espesador-Deshidratador)
- ▶ Aereadores Superficiales
- ▶ Plantas MBBR-IFAS
- ▶ Plantas MBR

MÁS DE 40 AÑOS DE EXPERIENCIA EN TRATAMIENTO DE AGUAS



PROYECTO QUELLAVECO - CAMPAMENTO SALVEANI.  
PLANTA DE TRATAMIENTO DE AGUAS RESIDUALES DOMÉSTICAS  
CAUDAL : 632 M<sup>3</sup> / DÍA.  
POBLACIÓN EQUIVALENTE : 4,000 PERSONAS

Av. La Mar 1129 – Miraflores, Lima – Perú / [aguaclear@aguaclear.com](mailto:aguaclear@aguaclear.com) / (+ 51) 01 421 8345, (+ 51) 01 441 4790, (+ 51) 9966 55619

[www.aguaclear.com](http://www.aguaclear.com)

aguas y efluentes  
COMPRMISO PURO



## Experiencia



INDUSTRIA



MINERIA



PESQUERO



SANITARIO



VINICOLA



LÁCTEO



PETRÓLEO

Al 75% del Planeta le dedicamos el 100% de nuestro compromiso

## Servicios

- Operación y Mantenimiento de Plantas de Tratamiento
- Diseño y Construcción de los Sistemas de Tratamiento para Agua Potable
- Diseño y Construcción de los Sistemas de Tratamiento para Aguas Servidas y Residuos Industriales Líquidos (RIL)
- Transporte de los Residuos Líquidos y Sólidos
- Operaciones Dedicadas según Inversión
- Servicios Especializados Para Sanitarias

Dirección: Av Alfredo Benavides 1579, Oficina 803, Miraflores. Lima - Perú.  
Teléfono: +511 344 410

[www.aguasyefluentes.com.pe](http://www.aguasyefluentes.com.pe)

**Alto Energy S.A.C.**

Calle Monte Rosa 249  
Urb. Chacarilla del Estanque - Santiago de Surco  
Telf.: 719-5501  
info@altoenergy.com.pe  
www.altoenergy.com.pe

**Altos Andes S.A.C.**

Av. Tomás Marsano 402  
Urb. Villa Victoria - Surquillo  
Telf.: 618-5075  
contacto@altosandes.com.pe  
www.ssangyong.com.pe

**Alvisoft Perú S.A.C.**

Calle Enrique Encinas Franco 186  
Urb. Santa Catalina - La Victoria  
Telf.: 206-8100  
info@alvisoft.net  
www.alvisoft.net

**Alzatec S.A.C.**

Calle Las Dalías 381  
Urb. Armendariz - Miraflores  
Telf.: 266-6390  
administracion@alzatec.com  
www.alzatec.com

**Ámbito S.R.L.**

Calle Santo Tomas 179  
Urb. Villa Marina - Chorrillos  
Telf.: 715-0130 / 254-6063  
guillermo@ambitoperu.com  
www.ambito.com

**Amc Reflex Perú S.A.C.**

Urb. El Derby de Monterrico Of. 305 Piso 3 C.C.  
Empresarial Polo 401 - Santiago de Surco  
Telf.: 322-8850  
marite.zapater@imdexlimited.com  
www.imdexlimited.com

**Amec Perú S.A.**

Calle Las Begonias 441 Piso 8  
San Isidro  
Telf.: 221-3130  
lima.office@amecfw.com  
www.amec.com

**Ameco Perú S.R.L.**

Av. 28 de Julio 753 Of. 701  
Miraflores  
Telf.: 616-8400  
gianina.mendoza@ameco.com  
www.ameco.com.es

**Ameri Corp Minero Industrial S.A.C.**

Av. Caminos del Inca 1163  
Urb. Las Gardenias - Santiago de Surco  
Telf.: 372-1975 / 682-7053  
administracion@americorpsac.com  
www.americorpsac.com

**America Sur Internacional S.A.C.**

Av. Alameda Sur Mz. J 1 Lt. 19  
Urb. Villa Marina - Chorrillos  
Telf.: 219-0700  
informes@americasurinternacional.com  
www.americasurinternacional.com

**American Diesel and Machine S.A.C.**

Calle Felipe Bargna Nro. 1087  
Urb. La Viña - San Luis  
Telf.: 326-2753 / 324-9089  
ventas@adamacsac.com  
www.americandieselperu.com / www.adamacsac.com

**American  
Rent a Car**

DIVISIÓN DE EQUIPOS LIVIANOS

AMERICAN RENTA CAR S.A.C. RUC 20416074161

📍 Av. Nicolas Arriola 565 Sta Catalina  
La Victoria, Lima - Perú

☎ (51) 6311060

🌐 www.american-rentacar.com

**Gerente General**

Fausto Cueva P.  
fcueva@american-rentacar.com.pe

**Gerente de Operaciones**

Rolando Cueva D.  
rcueva@american-rentacar.com.pe

**Productos y Servicios**

Alquiler de vehículos livianos especializados en minería e ingeniería. Transporte de personal. Servicio garantizado de total seguridad con choferes calificados.

**American  
Rent a Car**

DIVISIÓN DE EQUIPOS PESADOS

AMERICAN RENTA CAR S.A.C. RUC 20416074161

📍 Av. Nicolas Arriola 565 Sta Catalina  
La Victoria, Lima - Perú

☎ (51) 6311060

🌐 www.american-rentacar.com

**Gerente General**

Fausto Cueva P.  
fcueva@american-rentacar.com.pe

**Gerente de Operaciones**

Rolando Cueva D.  
rcueva@american-rentacar.com.pe

**Productos y Servicios**

Alquiler de maquinaria pesada y línea amarilla, volquetes y camiones. Dotación de personal y operarios en los campamentos.

**Americana de Aluminios S.A.C.**

Autopista Ramiro Priale Km. 6.5 Mz. 1A  
Lt. 6 A - Huachipa  
Telf.: 371-0213  
ventas@amerlum.pe  
www.aluminioamerlum.com

**Americatel Perú S.A.**

Av. Manuel Olguin 211  
Piso 9 Int. 901 - Santiago de Surco  
Telf.: 710-1977 / 710-1410  
ebustianza@americatel.com.pe  
www.americatel.com.pe

**AMinpro**  
SERVICIOS METALÚRGICOS

AMINPRO CHILE SPA RUC: 76.068.167-9

📍 Cerro San Cristóbal 9511, Quilicura, Santiago Chile

☎ +56 (2) 2958 2471 📠 +56 9 73318411

✉ comercial@aminpro.com

🌐 www.aminpro.com

**Gerente General:**

Alex Carvajal

**Productos y/o Servicios:**

- Laboratorio / Metallurgical Testwork
- Planta Piloto / Metallurgical Pilot Plants
- Ingeniería / Process Engineering
- Innovación de Procesos / Process Innovation
- Diseño y Construcción de equipos de planta / Design & construction of plant equipment
- Auditoria de plantas / Metallurgy on Site
- Servicios analíticos / Analytical Services
- Transformación Digital / Digital Transformation
- Capacitación / Professional development

**AMPHOS<sup>21</sup>**

SCIENTIFIC AND STRATEGIC ENVIRONMENTAL CONSULTING

AMPHOS 21 CONSULTING RUC. 20547422407  
PERU S.A.C.

📍 Jr. Pietro Torrigiano 396 San Borja, Lima - Perú

☎ (+51) 592-1275

✉ Amphos21peru@amphos21.com

🌐 www.amphos21

**Productos y servicios:**

- Estudios de Recursos Hídricos
- Interacción de Agua y Componentes Mineros
- Evaluación de Drenaje Ácido y Lixiviación de Metales
- Gestión de Contaminación y Pasivos Ambientales
- Optimización de Procesos
- Cierre de Minas
- Permisos y Tramitaciones



**Aminpro Perú**

Av. Luis Carranza 1921 - Cercado de Lima  
Telf.: 425-3756  
peru@aminpro.com  
www.aminpro.com

**Amtex S.A.C.**

Av. Reducto 1370 Of. 101 - Miraflores  
Telf.: 683-2487  
ventas.qap@amtex-corp.com  
www.amtex-corp.com

**Analab S.R.L.**

Calle Santa Martina 158  
Urb. Pando III Etapa - Cercado de Lima  
Telf.: 564-1857 / 564-4276  
info@analab.com.pe  
www.analab.com.pe

**Anc Inversiones Generales E.I.R.L.**

Av. Del Parque Sur 677 Dpto. 601  
Urb. Corpac Lima - San Borja  
Telf.: 300-7709  
ventas@ancinversiones.com  
www.ancinversiones.com

**Anclaf S.A.C.**

Calle Pedro Ruiz 184  
Urb. San José Bellavista - Callao  
Telf.: 464-1793 / 452-6189  
ventas@anclaf.com  
www.anclaf.com

**Ancro S.R.L.**

Av. Los Cipreses 250  
Urb. Los Ficus - Santa Anita  
Telf.: 362-4409  
ventas@ancro.com.pe  
www.ancro.com.pe



ALFRED H KNIGHT

- » Inspección de Cargas
- » Análisis Comerciales
- » Muestreo de Mercancía
- » Certificación IMO
- » Tercerización de Servicios
- » Consultorías Técnicas

Acreditaciones  
ISO 9001, 14001, 17025 OHSAS 18001

T. +51 1 315 2060  
ahk.peru@ahkgroup.com  
www.ahkgroup.com

GLOBAL METALS &  
MINERALS SPECIALISTS



# RESISTENCIA Y SEGURIDAD EN NEUMÁTICOS



📍 Av. Angamos Este 1795, Surquillo
☎ 444 - 1405
📞 992 704 816
✉ jefes.flotas@pimentel.com.pe
🌐 www.pimentel.com.pe

**Andamios S.A.C.**

Av. Guardia Civil Sur Mz. B Lt. 46  
Urb. Viñas de San Antonio - Santiago de Surco  
Telf.: 257-4085 / 267-9670  
ventas@andamiossac.com  
www.andamiossac.com

**Anddes Asociados S.A.C.**

Av. Circunvalación del Club Golf  
Los Incas 154 Int. 1301 - Santiago de Surco  
Telf.: 317-4900  
info@anddes.com  
www.anddes.com

**Andersonn y Asociados Ingeniería y Construcción S.A.C.**

Jr. Federico Hadriza 101 - San Borja  
Telf.: 346-0375  
ricardo@andersonnyasociados.com  
www.andersonnyasociados.com

**Andes Logistics Perú S.A.C.**

Av. Rivera Navarrete 451 Of. 701 - San Isidro  
Telf.: 719-8484 / 717-8488  
sales@andeslogistics.com - phidalgo@andeslog  
www.andeslogistics.com

**Andes Seguridad S.A.C.**

Calle Dean Saavedra 170. Urb. Maranga - San Miguel  
Telf.: 715-2525  
ventas@andesseguridad.com  
www.andesseguridad.com



**ANDES TECHNOLOGY SAC**

RUC: 20523442041

Av. Javier Prado Este 6210 Park Office La Molina Of. 703

(+51) 348-7611 (+51) 994163546

info@andestechology.com

/AndesTechnology/

www.andestechology.com

**Gerente General:**

José Alberto Azcoytia González

**Productos y Servicios:**

- Máquinas Herramienta CNC y convencionales, Máquinas herramienta para chapa metálica, Máquinas de electroerosión, Máquinas para Manufactura Aditiva, Sistemas de Ingeniería Inversa, Máquinas de Metrología Dimensional, Robots Industriales y automatizaciones dedicadas, Herramientas de Corte, y equipos especiales entre otros.
- Mantenimiento, Diagnóstico, Reparación, Instalación, Capacitación, etc.

**Andex del Norte S.A.**

Av. Javier Prado Este 3569  
San Borja  
Telf.: 436-7442  
geosoluciones@andex.com.pe  
www.andex.com.pe

**Andina Freight**

Av. El Derby 250 Dpto. 1218  
Urb. El Derby de Monterrico - Santiago de Surco  
Telf.: 419-5572  
customer1@andinafreight.com  
www.andinafreight.com

**Andino Investment Holding S.A.A.**

Av. Pardo Y Aliaga 675 Of. 402 - San Isidro  
Telf.: 315-4200  
recepcion@andino.com.pe  
www.andino.com.pe

**Andrade Gutierrez Engenharia S.A. Sucursal del Perú**

Av. Alfredo Benavides Nro. 2150 Int. 901  
Miraflores  
Telf.: 207-5300  
www.andradegutierrez.com

**Andritz Hydro S.A.**

Av. Manuel Olguin 211, Of. 1603 - Santiago de Surco  
Telf.: 488-9470  
contact-hydro.pe@andritz.com  
www.andritz.com

**Angeles Minería y Construcción S.A.C.**

Jr. Sucre 479 La Florida - Cajamarca  
Telf.: (076) 340-628 / 368-179  
webmaster@angelesmyc.com.pe  
www.angelesmyc.com.pe

**Anglo American Perú S.A.**

Calle Esquilache 371 Piso 11 - San Isidro  
Telf.: 614- 6000  
comunicaciones.peru@angloamerican.com  
www.angloamerican.com

**Anixter Jorvex S.A.C.**

Av. Tingo María 311 - Breña  
Telf.: 417-0202  
ventas@jorvex.com  
www.jorvex.com

**Antares Logísticas S.A.C.**

Av. Canaval y Moreyra 340 Piso 14 - San Isidro  
Telf.: 612-0900  
antares@antareslogistics.com.pe  
www.antareslogistics.com.pe

**Antis Representaciones S.A.C.**

Av. La Marina 937 - San Miguel  
Telf.: 263-7745 / 263-7593  
comercial@antis-peru.com  
www.antis-peru.com

**Antonela y Betzabe International S.A.C.**

Av. Malecón Checa 4200 - San Juan de Lurigancho  
Telf.: 338-9355  
betzagarcia@hotmail.com  
www.aybinternational.com

**Antonio Blanco Blasco E.I.R.L.**

Calle Bajada Balta 169 Piso 5, Ofic. 501 - Miraflores  
Telf.: 242-9161 / 241-1384  
jblanco@abbings.com  
www.abbings.com

**Aom Suministros Industriales S.A.C.**

Av. Javier Prado Este 5908 Of. 201  
Urb. La Fontana - La Molina  
Telf.: 349-1306  
informes@aom.pe  
www.aom.pe

**Aparatos y Conexión a Gas S.A.**

Av. Colonial 5437 - 5443  
Parque Industrial Internacional de la Industria y Comercio - Callao  
Telf.: 452-2415 / 452-5773  
acogas@acogas.pe  
www.acogas.pe



**APC CORPORACIÓN S.A.**

RUC: 20102185863

Av. Camino Real 456 Torre Real 1601 - San Isidro

(511) 6271272

/apccorporacionpe @apc\_corporacion

www.apc.com.pe

Gerente Comercial

**Alvaro Acuña Turati**

aacuna@apccorporacion.com

**Servicios:**

- Alimentación colectiva
- Hotelería especializada
- Lavandería industrial
- Mantenimiento
- Recreación corporativa
- Facilities management
- Limpeza de oficinas

**Aplica Perú S.A.C.**

Calle Ontario Mz. M Lt. 31 B  
Chorrillos  
Telf.: 251-9630  
logistica@aplicaperu.net  
www.aplicaperusac.com



**APM TERMINALS**  
APM Terminals Inland Services

**APM TERMINALS INLAND SERVICES S.A.**

RUC: 20107012011

Av. Canaval y Moreyra 480, Piso 12, San Isidro

(511): 6140050 anexo 6092 940481264

cesar.linares@inlandservices.com  
sales.mineria@inlandservices.com

www.apmterminals.com

**Gerente General Inland Logistics:**

Armando Vidal Rosenthal

**Gerente Comercial:**

Cesar Linares

**Productos y/o servicios**

- Almacenaje de Carga General y Matpel
- Transporte de Carga General
- Transporte de Materiales Peligrosos e IQBF (Hidrosulfuro de Sodio (NaSH), Cianuro de Sodio, Peróxido de Hidrogeno)
- Proyectos logísticos



# AMinpro

## SERVICIOS METALÚRGICOS



### Laboratorio

Pruebas de laboratorio de conminución, flotación, lixiviación para operaciones y proyectos mineros



### Ingeniería

Diseño, modelación y optimización de plantas concentradoras



### Diseño y Construcción

Diseño y comisionamiento de equipos para el procesamiento de minerales



### Capacitaciones

Workshop y cursos especializados para industria minera



### Planta Piloto

Planta piloto para servicios especiales para distintas mineralogías



### Innovación

Desarrollo de nuevas pruebas y procesamiento de minerales



### Servicios en Planta

Muestreos, balances y auditorías en planta



### Transformación Digital

Generación de Algoritmos y modelación predictiva para el procesamiento de minerales

Cerro San Cristóbal 9511, Quilicura, Santiago, Chile  
+56 (2) 2958 2471/ +56 (2) 2958 2472

[info@aminpro.com](mailto:info@aminpro.com)  
[www.aminpro.com](http://www.aminpro.com)

Consultoría e ingeniería para la industria minera, avalada por más de 25 años de experiencia, particularmente orientadas al ciclo del agua.

- Estudios de recursos hídricos.
- Interacción de agua y componentes mineros.
- Evaluación de drenaje ácido y lixiviación de metales.
- Gestión de contaminación y pasivos ambientales.
- Optimización de procesos.
- Diseño de cierre de minas.
- Permisos y tramitaciones.

# AMPHOS<sup>21</sup>

SCIENTIFIC AND STRATEGIC ENVIRONMENTAL CONSULTING



BREAKING THROUGH

[amphos21peru@amphos21.com](mailto:amphos21peru@amphos21.com)

[www.amphos21.com](http://www.amphos21.com)

**Aplicoat S.A.C.**

Av. Honorio Delgado 148 Dpto. 401  
Urb. Ingeniería Puerta 5 Uni - San Martín de Porres  
Telf.: 430-4343  
ventas@aplicoatsac.com  
www.aplicoatsac.com

**Aportecnica S.A.C.**

Av. Oscar R. Benavides 1465 - Cercado de Lima  
Telf.: 725-4764 / 370-3367  
ventas@aportecnica.com  
www.aportecnica.com

**Applus Nor Control Chile - Sucursal Perú**

Av. El Derby 254 Of. 901 - Santiago de Surco  
Telf.: 200-3830  
juan.poyatos@applus.com  
www.applusnorcontrol.com

**Aprenda Grupo Acp**

Av. Domingo Orúe 165 Piso 5 - Surquillo  
Telf.: 418-1930 / 222-4166  
grupoacp@grupoacp.com.pe  
www.grupoacp.com.pe

**Aprogas S.A.C.**

Calle Papini 152 - San Borja  
Telf.: 654-8028 / 224-7105  
tmunoz@aprogas.com  
www.aprogas.com



"Especialistas en Control y Desplazamiento de Fluidos"

**APTEIN S.A.C.**

RUC: 20300064885

📍 Ricardo Flores 312 Santa Catalina Lima 13

☎ (51) 471 -2088 / 265-3318

☎ (51) 472-0445

✉ ventas@apteinperu.com

🌐 www.apteinperu.com

Empresa que se dedica a la distribución y comercialización de equipos industriales, somos una organización con más de 20 años de experiencia brindando soluciones a la Industria y Minería, con personal altamente calificado, y aportamos un alto valor agregado a nuestras operaciones. No solo proporcionamos bombas y válvulas para el desplazamiento y control de fluidos, sino también asumimos con cada operación un compromiso de calidad y garantía de servicio comercial y técnico, satisfaciendo las necesidades de nuestros clientes y dándoles un servicio post-venta.

**Aproin Perú S.A.C**

Calle Los Tulipanes Mz. A Lt. 59  
Urb. Filadelfia II Etapa - San Martín de Porres  
Telf.: 575-4876  
administracion@aproinperu.com  
www.aproinperu.com

**Aqa Quimica S.A.**

Av. General Garzón 2210 - Jesús María  
Telf.: 512-2500 / 204-5700  
ventas@aqaquimica.com  
www.aqaquimica.com

**Aqatec S.A.C.**

Av. Enrique Meiggs 262 Parque Industrial - Callao  
Telf.: 452-9911 / 345-0667  
aqatec@terra.com  
www.aqatec.com

**Aquafil S.A.C.**

Jr. Juan Chavez Tueros 1235 - Cercado de Lima  
Telf.: 337-6190  
ventas@aquafil.com.pe  
www.aquafil.com.pe

**Aquality H2o E.I.R.L.**

Jr. Vizcardo y Guzmán 534 - La Victoria  
Telf.: 265-6734  
ventas@aqualityperu.com  
www.aqualityperu.com

**Aragonesa de Grúas Maquinarias y Encofrados S.A.C.**

Calle Los Antares 320 Dpto. 602 - Torre B  
Urb. La Alborada - Santiago de Surco  
Telf.: 654-6986  
info@agrumaq.com  
www.agrumaq.com

**Arca Industrial S.A.**

Av. Maquinarias 1829 - Cercado de Lima  
Telf.: 336-8246 / 336-8566  
ventas@arcaindustrial.com  
www.arcaindustrial.com

**Arcadis Perú S.A.C.**

Jr. Monterosa 240 Dpto. 802  
Urb. Chacarilla Del Estanque - Santiago de Surco  
Telf.: 652-2465  
info@arcadis.com  
www.arcadis.com

**Arcelormittal Projects Perú Sociedad Comercial De Responsabilidad Limitada**

Calle Tomas Ramsey 930  
Of. 1105 - Magdalena del Mar  
Telf.: 261-3131  
renzo.tamariz@arcelormittal.com  
www.arcelormittal.com

**Ardiles Import S.A.C.**

Calle Santa María 230  
Urb. La Aurora - Ate  
Telf.: 319-0660  
cotizaciones@ardilesimport.com  
www.ardilesimport.com

**Arenas S.R.L.**

Calle El Martillo Mz. B Lt. 5  
Urb. Industrial El Naranjal - Los Olivos  
Telf.: 521-4615 / 521-6672  
arenas1@arenassrl.com.pe  
www.arenassrl.com.pe

**Ares Perú S.A.C.**

Av. Víctor Malasquez Mz. A 1 Lt. 4  
Santa Rosa de Manchay - Pachacámac (Revista)  
Telf.: 345-5049  
vmaceto@aresperu.com.pe  
www.aresperu.com.pe

**Argos Proyectos S.A.C.**

Calle Juan del Mar y Bernedo 1359  
Urb. Chacras Rio Sur - Cercado de Lima  
Telf.: 337-5809 / 260-9657  
compras@argosperu.com  
www.argosperu.com

**Ari - Hetra**

Calle Los Lirios 148 Dpto. 403 - San Isidro  
Cel.: 996-380-039  
eric37\_21@hotmail.com  
www.ari-hetra.com

**Armr E. I. R. L.**

Av. La Encalada 1615 Of. 207 - Santiago de Surco  
Telf.: 797-2855  
arc@albertoriosc.com  
www.armr.com.pe

**Arnao Services S.A.C.**

Av. Arica 1045 - Breña  
Telf.: 332-7446  
arnao@arnaoservices.com.pe  
www.arnaoservices.com.pe

**Aros del Pacífico S.A.C.**

Av. Prolongación Pedro Miotta 230  
- San Juan de Miraflores  
Telf.: 640-5656  
arosdelpacifico@aros.com.pe  
www.aros.com.pe

**Arqueología del Sur**

Av. Luis Gálvez Chipoco 320  
Chincha Alta  
Telf.: (056) 603-596  
arqueologiadelur@gmail.com  
www.arqueologiadelur.com

**Arqueólogos Consultores E.I.R.L.**

Jr. Toribio Rodríguez de Mendoza 230  
Urb. San Agustín - Comas  
Telf.: 739-0780 / 536-8078  
angel.sanchez@arqueologosconsultores.com  
www.arqueologosconsultores.com

**Arqueosystems S.A.C.**

Calle Francisco de Paula Gonzales Vigil 100  
Urb. Mercurio - Los Olivos  
Telf.: 485-2751  
mesteban@arqueosystems.com  
www.arqueosystems.com

**Arquitectura Transparente S.A.**

Calle Cinco Mz. D Lt. 4  
Cooperativa Vertientes Tablada Lurin - Villa El Salvador  
Telf.: 719-5705 / 467-2211  
marketing@polyarq.com  
www.polyarq.com

**Ascensores Evolution S.A.C.**

Av. Aviación 2836 Int. 303 - San Borja  
Telf.: 608-3298  
ventas@evolution.com.pe  
www.evolution.com.pe

**Ascensores Schindler del Perú S.A.**

Calle Los Halcones 506 - Surquillo  
Telf.: 442-8383 / 442-0351  
lissette.figueroa@schindler.com  
www.schindler.com

**Asientos y Componentes S.A.C.**

Calle El Amauta 210  
Urb. San Juan Bautista De Villa - Chorrillos  
Telf.: 554-9538  
ventas@asientosycomponentes.com  
www.asientosycomponentes.com

**Asset Industrial S.A.C.**

Pj. Casapalca 1632 - 1634 - 1636  
Chacra Ríos - Cercado de Lima  
Telf.: 205-2263  
ventas@assetindustrial.com.pe  
www.assetindustrial.com.pe







**APM TERMINALS**  
APM Terminals Inland Services



**MAERSK**



## 20 años de experiencia en el Perú Somos parte del Grupo A.P. Moller Maersk

*Proponemos operaciones innovadoras con servicios diseñados de forma exclusiva para nuestros clientes.*



Servicios: Almacén de carga general y MATPEL | Transporte de carga general, MATPEL e IQBF | Desarrollo de Proyectos Logísticos y servicios integrados | Depósito de contenedores

Dirección: Av. Canaval y Moreyra 480, Piso 12 San Isidro | Teléfono: 6140050 ext: 6092 | Correo: sales.mineria@inlandservices.com

# EasyFuel

*El mejor control  
para su flota*



- EasyFuel, es una solución integral creada para controlar la gestión del combustible, utilizando tecnología de punta y adecuándose a las diferentes operaciones donde trabajan nuestros clientes.
- Conozca el verdadero consumo de su flota.
- Mejore su gestión administrativa.
- No pierda más dinero.
- No use vales ni firmas para la entrega del combustible.
- El vehículo es el que autoriza el abastecimiento, no la persona.
- Las operaciones mineras más importantes ya cuentan con EasyFuel.

Calle Copérnico 217 - Urb. Pershing. San Miguel, Lima - Perú | Tel: (51-1) 711-0410 / 711-0411 | [WWW.ASSAC.COM.PE](http://WWW.ASSAC.COM.PE)





**AUTOMATION SERVICE S.A.C.** RUC: 20505167415

📍 Calle Copérnico No. 217 Urb. Pershing – San Miguel

☎ (51-1) 711-0410 711-0411

✉ ventas@assac.com.pe

🌐 www.assac.com.pe

**Servicios:**

Empresa especializada en brindar y desarrollar soluciones de automatización para la industria en general.

Con experiencia en:

- Control y Gestión de Combustibles Líquidos y Gases.
- Control y Gestión de Lubricantes.
- Telemetría para monitoreo de niveles de tanques.
- Sistemas de Asistencia para el Manejo (Anti Fatiga & Anti Colisión).
- Desarrollo de aplicaciones específicas para automatización y control en la industria.

**Assist Card Perú S.A.C.**

Av. Los Conquistadores 1136  
San Isidro  
Telf.: 512-5000 / 512-5040  
www.assistcard.com



**ATLAS COPCO PERU S.A.C.** RUC: 20602579078

📍 Av. los Frutales 115 Ate - Lima

☎ 0800 77877

✉ compresores.peru@pe.atlascopco.com

🌐 www.atlascopco.com/es-pe

**Productos y Servicios:**

- Compresoras de Aire.
- Filtros para Aire.
- Filtros para Aire Comprimido.
- Repuestos para Compresoras.
- Bombas de Vacío.
- Generación, Transmisión y Distribución de Energía.
- Intercambiadores de Calor.
- Separadores de Agua.
- Aceites Industriales.
- Aceites Sintéticos.
- Carbón Activado.
- Grasas.
- Asesoría Técnica y Servicios.
- Mantenimiento Predictivo.
- Reparación de Compresoras.

**Astrum Vita S.A.C.**

Av. Coronel Juan Pringues 458  
Int. 2061 - La Molina  
Telf.: 340-2661  
informes@astrumvita.com  
www.astrumvita.com



**ATLAS INTERNATIONAL SERVICE S A** RUC: 20100720427

📍 Av. Los Pinos 243 Urb. Villa Marina, Chorrillos  
Lima 15066 - Perú

☎ (511) 254-1500 ☎ Fax (511) 254-2189

📠 998148795

🌐 www.atlasperucorp.com

**Servicios:**

Soluciones en mudanzas Locales, Nacionales e Internacionales.

- Mudanzas Corporativas
- Mudanzas Residenciales
- Almacenaje
- Embalajes especiales
- Embalajes de obra de arte
- Transporte de servidores
- Manipuleos aéreos en edificios
- Despacho de aduanas
- Paletización

**At Arquitectura S.A.C**

Av. Angamos 449 Dpto. 304 - Miraflores  
Telf.: 263-2134  
atarquitectura@outlook.com  
www.atarquitectura.wix.com/inicio

**Ata Logistics Perú S.A.C.**

Calle Pedro Villar 127 Int. 101 - San Miguel  
Telf.: 562-1998 / 538-2465  
administracion1@atalogistics.com.pe  
www.atalogistics.com.pe

**Atlas Llantas Importaciones S.A.C.**

Calle Augusto Durand 2315 - San Luis  
Telf.: 323-0204 anexo 25  
ventas@atlasllantas.com  
www.atlasllantas.com

**Atrium Arquitectura y Construcción S.A.C.**

Av. Angamos Este 2610 - Surquillo  
Telf.: 272-1389  
ventas@atriumperu.com  
www.atriumperu.com

**Ausa Aduanas S.A.**

Av. Santa Cruz 474 - San Isidro  
Telf.: 616-3300  
ausa@ausa.com.pe / ventas@ausa.com.pe  
www.ausa.com.pe



Empresa del grupo Aruntani

**AUSPIC S.A.C.** RUC:20393044498

📍 **Oficina:** Av. Guardia Civil 834 - San Isidro

📍 **Planta:** Av. Las Praderas de Lurín Mz. A Lt. 9 – Lurín

☎ 702-9200 Anexos 8364, 8157

📠 994 741 147 / 987 323 179

✉ ventas@auspic.com.pe / mpizzani@auspic.com.pe

🌐 www.auspic.com.pe

**Servicios:**

- Diseño arquitectónico, ingeniería básica y de detalle.
- Construcción, remodelaciones y mantenimiento de Infraestructura.
- Habilitaciones urbanas, Paisajismo, obras civiles.
- Campamentos "Llave en mano" incluyendo hasta equipamiento y mobiliario.
- Ingeniería, fabricación y montaje electromecánico.

**Auster Energía S.A.C.**

Calle Los Libertadores 532 - San Isidro  
Telf.: 441-3350  
informes@austen.com.pe  
www.austen.com.pe

**Austin Engineering Perú S.A.C.**

Calle Los Tulipanes 147 - Edificio Azul  
Santiago de Surco  
Telf.: 634-4400  
austin@austineng.com.pe  
www.austineng.com



**ATLAS TRS S.A.C.** RUC: 20455512612

📍 Calle General Morán 212. Cerro Colorado. Arequipa.

☎ (054) 254619

📠 959360664 / 984327785

📌 /ATLAS TRS SAC

🌐 www.atlastrs.com

**Gerente General:**

Álvaro Israel Pinto Cárdenas  
alvaro.pinto@atlastrs.com / alvaroipc@hotmail.com

**Gerente de Operaciones:**

Leonel Alejandro Pinto Cárdenas  
leonel.pinto@atlastrs.com / alejanoleo@hotmail.com

**Atendemos sus necesidades de Transporte y Movilidad.**

**Servicios:**

Alquiler de Vehículos, Camionetas 4x4, Cerradas y Abiertas, equipadas con y sin Conductor para las áreas de Minería, Construcción, Monitoreo Ambiental, Supervisión y Ploteo.  
Atendemos en: Arequipa, Moquegua, Tacna, Puno y Cusco.



**Autoespar S.A.**

Alfredo Mendiola 1635  
San Martín de Porres  
Telf.: 708-0900  
atencioncliente@autoesparsanluis.com  
www.autoespar.com

**Autoland S.A.**

Av. Alfredo Benavides 440 - Santiago de Surco  
Telf.: 421-7171  
adm2@autolandperu.com  
www.autolandperu.com

**Automatic Systems S.A.C.**

Av. San Borja Norte 731 - San Borja  
Telf.: 715-8623  
ventas@automaticsystems.com.pe  
www.automaticsystems.com.pe

**Automation & Security Solutions S.A.C.**

Pj. Belen 1296 - El Agustino  
Telf.: 327-1454  
ventas@asssac.com  
www.asssac.com

**Automatización In S.A.**

Calle Doña Esther 340  
Urb. La Virreyña - Santiago de Surco  
Telf.: 557-8380  
informes@autinsa.com  
www.autinsa.com

**Automatización y Control Industrial S.A.C.**

Pj. Loma Del Pilar 115 Of. 301 - Santiago de Surco  
Telf.: 278-0105 / 278-0205  
aut@autc.com.pe  
www.autc.com.pe



**ATLAS TRS**  
ATLAS Transporte Renta y Servicios S.A.C.

**ATLAS TRS** es una organización empresarial prestigiosa y sostenible, en el sur del país caracterizada por ser una de las mejores respuestas al conjugar un servicio eficiente con tarifas competitivas.

ATLAS Transporte Renta y Servicio S.A.C (ATLAS TRS S.A.C.), dedicada al rubro de Alquiler de Camionetas Toyota Hilux 4x4 equipadas con o sin conductor; para las áreas de Minería, Construcción, Monitoreo Ambiental, Supervisión ó Ploteo.



Arequipa: Calle General Morán 212 - Cerro Colorado  
mails: alvaro.pinto@atlastrs.com / alvaroipt@hotmail.com  
leonel.pinto@atlastrs.com / alejanoleo@hotmail.com  
Teléfono : 054 254619 Celular: 959360664 / 984327785  
[www.atlastrs.com](http://www.atlastrs.com)



# Atlas

**Soluciones en mudanzas,  
embalajes y almacenes**

- Mudanzas Corporativas
- Mudanzas Residenciales
- Almacenaje
- Embalajes especiales



- Embalajes de obra de arte
- Transporte de servidores
- Manipuleos aéreos en edificios
- Despacho de aduanas
- Paletización

📍 Av. Los Pinos 243 Urb. Villa Marina, Chorrillos  
Lima 15066 - Perú

☎ (511) 254-1500 Fax (511) 254-2189 📱 Cel: 998148795  
[www.atlasperucorp.com](http://www.atlasperucorp.com)

**tAutomatización y Energía S.A.C.**

Las Bellotitas 1040  
Urb. Las Flores de Primavera  
San Juan de Lurigancho  
Telf.: 677-9495  
consultas@automatizacionyenergia.com  
www.automatizacionyenergia.com

**Automotores Gildemeister-Perú S.A.**

Av. Cristóbal de Peralta Norte 968  
Santiago de Surco  
Telf.: 612-7700  
srivera@gildemeister.pe  
www.hyundai.pe

**Automotriz Incamotors S.A.C.**

Av. Parra 122  
Arequipa  
Telf.: (054) 222-200  
incamotors@yahoo.com  
www.incamotors.pe

**Automotriz San Blas S.A.**

Av. Javier Prado Este 5313  
Urb. Camino Real - La Molina  
Telf.: 435-1133  
tesoreria-jp@gruposanblas.com  
www.gruposanblas.com

**Autopartes Ferrosos S.R.L.**

Prolongación Carlos Izaguirre Mz. A Lt. 1  
Urb. Jardines del Encanto - Callao  
Telf.: 719-4306  
ventas@autopartesferrosos.com.pe  
www.autopartesferrosos.com.pe

**Autopartes S.A.**

Av. México 1120  
Urb. Balconcillo - La Victoria  
Telf.: 324-2600  
ventas@autopartes.pe  
www.autopartes.com.pe

**Autorex Peruana S.A.**

Av. República de Panamá 4045  
Urb. Villa Victoria - Surquillo  
Telf.: 706-1100 / 706-1111  
vendtelevau@autorex.com.pe  
www.autorex.com.pe

**Autosafe S.A.C.**

Calle Jean Paul Sartre 170 - Surquillo  
Telf.: 618-5930  
administracionlima@hunterlojack.com  
www.hunterlojack.com

**Avdrone S.A.C.**

Av. Guardia Civil 727 - San Borja  
Telf.: 652-3000  
ventas@aerovision.pe  
www.aerovision.pe

**Avla Perú Compañía Seguros S.A.**

Av. Victor Andrés Belaunde 147  
Int. 802 - San Isidro  
Telf.: 715-4400  
infoperu@avla.com  
www.avla.com

**Avnet S.A.C.**

Av. Paseo de la República 3195 - San Isidro  
Telf.: 461-9677  
avaler@advn2msec.com  
www.advm2msec.com

**Aws Consulting S.A.C.**

Jr. Monserrate 241 - Santiago de Surco  
Telf.: 275-1301  
aws@awsperu.com  
www.awsperu.com

**Axesat Perú S.A.C.**

Av. Benavides 1555 Of. 301 - Miraflores  
Telf.: 207-6630  
mercadeo@axesat.com  
www.axesat.com

**Az Armaturen de Perú S.A.C.**

Av. Ramón Castilla 175 Playa Rimac - Callao  
Telf.: 563-7702  
admin@az-armaturen.com.pe; az@az-armaturen.com  
www.az-armaturen.com.br

**B & B Asociados Perú S.A.C.**

Jr. El Sodio 358 Int. B Urb. Industrial Infantes - Los Olivos  
Telf.: 622-7953  
administracion@bybasociadosperu.com  
www.bybasociadosperu.com

**B & H Drilling Tools S.A.C.**

Av. Teodoro Valcarcel 275  
Urb. Primavera La Libertad - Trujillo  
Telf.: (044) 728-609  
lperez@bhdrillingtools.com  
www.bhdrillingtools.com

**B.C. Bearing Perú S.R.L.**

Calle Tres Mz. E Lt. 5 Urb. Santa Raquel - Ate  
Telf.: 349-8723 / 719-8038  
ventas@bcbearing.com.pe  
www.bcbearing.com.pe

**Bafer Energy Economic S.A.C.**

Calle Leon Pinelo 118 Urb. Colonial - Callao  
Telf.: 748-2221  
ventas@bafer.com.pe  
www.bafer.com.pe

**Balanzas Sumaster E.I.R.L.**

Jr. Las Esmeraldas 1650 Urb. Inca Manco Cápac  
Etapa II - San Juan de Lurigancho  
Telf.: 458-0210  
ventas@balanzassumaster.com  
www.balanzassumaster.com

**Balanzas Vegasystems S.A.C.**

Calle Las Colinas Mz. N1 Lt. 3 Urb. Las Fresas - Callao  
Telf.: 707-3594  
ventas@vegasystems.pe  
www.vegasystems.pe

**Balbin Radiadores S.R.L.**

Calle San Antonio de Umaru Mz. E Lt. 10  
San Gregorio - Ate  
Telf.: 462-6010  
gerencia@balbinradiadores.com  
www.balbinradiadores.com

**Balflex Perú S.A.C.**

Av. Benjamin Franklin 240  
Urb. Industrial Santa Rosa - Ate Vitarte  
Telf.: 326-5025 / 326-5015  
balflexperu@balflexperu.com  
www.balflex.com

**Baliq Joyas S.A.C.**

Av. Santa Cruz 1350 - Miraflores  
Telf.: 421-5334  
jmacuri@baliq.com  
www.baliq.com

**Banco Financiero del Perú**

Av. Ricardo Palma 278 - Miraflores  
Telf.: 612-2000  
yvelarde@financiero.com.pe  
www.financiero.com

**Banco Internacional del Perú - Interbank**

Calle Carlos Villaran 140 Urb. Santa Catalina - La Victoria  
Telf.: 219-2000  
cgonzalez@intercorp.com.pe  
www.interbank.com.pe

**Barchip Perú S.A.C.**

Av. José Larco 1150 Of. 701 - Miraflores  
Telf.: 438-9560  
info@barchip.com  
www.barchip.com

**Bas Mining Trucks Perú S.A.C.**

Av. Santo Toribio 143 - San Isidro  
Telf.: 211-6500 / 732-3580  
gvdh@basminingtrucks.com  
www.basminingtrucks.com

**Basf Construction Chemicals Perú S.A.**

Jr. Placido Jiménez 630 - Cercado de Lima  
Telf.: 219-0630  
cesar.ostos@basf.com  
www.la.cc.basf.com

**Basf Peruana S A**

Av. Oscar Benavides 5915 - Callao  
Telf.: 513-2500  
claudia.avalos@basf.com  
www.basf.com.pe

**Bat Construction Perú S.A.C.**

Calle Las Artes Norte 509 Of. 303 - San Borja  
Telf.: 476-2225  
info@batconstruction.pe  
www.batconstruction.pe

**Baterías Alfa S.A.**

Av. Las Azucenas Mz. F Lt. 5  
Asociación Chillón - Puente Piedra  
Telf.: 551-1965 / 406-9599  
comercial@alfabaterias.com  
www.alfabaterias.com

**Baterías Volta**

Calle Cuatro Mz. A 1 Lt. 7 - 8  
Zona Industrial Las Vegas I Etapa - Puente Piedra  
Telf.: 548-1161  
volta@bateriasvolta.com  
www.bateriasvolta.com

**Baudrill Perú S.A.C.**

Calle Bolognesi 125 Int. 803 Piso 8 - Miraflores  
Telf.: 955-216-019  
info@baudrill.com  
www.baudrill.com

**Bausa S.A.C.**

Av. Pardo y Aliaga 680 Of. 808 - San Isidro  
Telf.: 221-6655  
ventas@bausaequipos.com  
www.bausaequipos.com

**Bbc Chartering Perú S.A.C.**

Calle Monte Rosa 233 Of. 806  
Santiago de Surco  
Telf.: 616-5100  
lima@bbc-chartering.com  
www.bbc-chartering.com

**Bbva Banco Continental**

Av. República de Panamá 3055  
Urb. El Palomar - San Isidro  
Telf.: 595-0000  
bbvaredessociales@grupobbva.com.pe  
www.bbvacontinental.com.pe

**Bcd Travel S.A.**

Av. Benavides 1850 Piso 9 - Miraflores  
Telf.: 617-0700 / 241-3311  
24horas@bcdtravel.com.pe  
www.bcdtravel.com.pe



**CAMPAMENTOS,  
CUBIERTAS  
Y ESTRUCTURAS  
METÁLICAS**



Empresa del grupo Aruntani



Diseño arquitectónico, ingeniería básica y de detalle.  
Construcción, remodelaciones y mantenimiento de Infraestructura.  
Habilitaciones urbanas, Paisajismo, obras civiles.  
Campamentos "Llave en mano" incluyendo hasta equipamiento y mobiliario.  
Ingeniería, fabricación y montaje electromecánico.

**AUSPIC**

Central Telefónica: 702-9200 Anexos 8364, 8157  
C. 994-741-147 / 987-323-179  
Planta: Av. Las Praderas de Lurin  
Mz. A Lt. 9 - Lurin  
E-mail: mpizzani@auspic.com.pe  
ventas@auspic.com.pe  
www.auspic.com.pe  
Oficina: Av. Guardia Civil 834 - San Isidro

**+ 48 años**  
de experiencia en el sector textil

[www.beltex.pe](http://www.beltex.pe)



[www.beltex.pe](http://www.beltex.pe)

Avenida Santa María 349, Urbanización Industrial - La Aurora - Ate  
Teléf.: 01 7150066 / 51 972157931  
web@beltex.pe



**3D DISTRIBUIDORES**

RUC: 20603926472

📍 Av. Paseo de la Republica 3920 Miraflores

☎ 99998-7431

✉ 3d.distribuidores@gmail.com  
ventas@3ddistribuidores.com

📌 /bobdalegloves

🌐 [www.bobdalegloves.com](http://www.bobdalegloves.com)  
[www.3ddistribuidores.com](http://www.3ddistribuidores.com)

Contacto Local:  
**Alfredo Dinatale**

**Productos y Servicios:**

- Guantes y Equipo.
- Arc Tek: Resistentes al fuego.
- Cut-X: Resistentes a los cortes.
- Deny: Elementos de protección.
- X-Site: Guantes de alto rendimiento.
- Classic: Guantes tradicionales /equipo.



**BELTEX S.A.C.**

RUC: 20544761081

📍 Avenida Santa María 349 - Urbanización Industrial La Aurora - Ate - Lima 03 - Perú

☎ 01 7150066 / +51 972157931

✉ web@beltex.pe

🌐 [www.beltex.pe](http://www.beltex.pe)

BELTEX® es una empresa textil con 48 años de experiencia en el sector que nos ha permitido alcanzar reconocimiento comercial con nuestros clientes en entidades públicas y privadas; así como con cada uno de nuestros colaboradores a nivel nacional.

En la actualidad asesoresamos, producimos y comercializamos uniformes de trabajo normados para los sectores de minería, petróleo, agrícola, construcción e industrial, uniformes de oficina, seguridad, limpieza, hospitalario y calzado de seguridad.

**Productos y Servicios:**

- Uniformes Normados para el sector minería
- Uniformes Normados para el sector construcción
- Uniformes Normados para el sector servicios



**BISA INGENIERÍA DE PROYECTOS S.A.**

RUC: 20100266874

📍 Av. Carlos Villarán 790 - La Victoria

☎ (51) 626-6200

✉ comercial@bisa.com.pe

🌐 [www.bisa.com.pe](http://www.bisa.com.pe)

**Servicios:**

- Logueo geológico, geomecánico, geometalúrgico, pruebas hidrogeológicas y geotécnicas; modelamiento de recursos y geomecánica, expedientes NI 43-101.
- Expedientes NI 43-101, JORC; selección de métodos de minado, acompañamiento en proceso de reducción de costos, diseño de infraestructura para mina subterránea, ventilación de minas.
- Estudios de prefactibilidad y factibilidad, ingeniería conceptual, básica y de detalle, gestión de procura y adquisiciones.

**Bdo Consulting S.A.C.**

Av. Camino Real 456 Torre Real Piso 5 - 12 - San Isidro  
Telf.: 712-3300  
audit@bdo.com.pe  
www.bdo.com.pe

**Beagle Agentes De Aduanas S.A.**

Jr. Comandante Gustavo Jimenez 120  
Magdalena del Mar  
Telf.: 616-8585  
rtovar@beagle.com.pe  
www.beagle.com.pe

**Becco Suministros Mineros S.A.C.**

Calle Gibson 185  
Urb. Javier Prado 6ta Etapa - Ate (Vitarte)  
Telf.: 434-5351  
evallejos@beccosuministros.com  
www.beccosuministros.com

**Beltex Perú S.A.C.**

Av. Santa María 349  
Urb. Industrial La Aurora - Ate Vitarte  
Telf.: 715-0066  
ventas@beltex.pe  
www.beltex.pe

**Berlitz Centers Del Perú S.A.C.**

Av. Santa Cruz 236 - San Isidro  
Telf.: 230-6900  
berlitz@berlitz.com.pe  
www.berlitz.com.pe

**Bermit S.A.C.**

Av. Petit Thouars 4653 Int. 402 Piso 4 - Miraflores  
Telf.: 628-1731 / 628-1732  
contacto@bermit.net  
www.bermit.net

**Bertling Logistic Perú S.A.C.**

Calle Mártir Olaya 129 Int. 302 - Miraflores  
Telf.: 710-0600  
bertlingpe@bertling.com  
www.bertling.com

**Best Security del Perú S.A.C.**

Calle Rodolfo Beltran 134  
Urb. Santa Catalina - La Victoria  
Telf.: 617-5151 / 512-3100  
informes@bestsecurityperu.com  
www.bestsecurityperu.com

**Bezanilla S.A.C.**

Calle Porta 130 Of. 508 - Miraflores  
Telf.: 637-8916 - 637-8914  
jpingo@bezanilla.com  
www.bezanilla.com

**Biddle Inc S.A.C.**

Cal. Ricardo J. Angulo Ramírez Nro. 713  
Urb. Corpac - San Isidro  
Telf.: 476-1664 / 476-1910  
contacto@copersa.com.pe  
www.copersa.com.pe

**Bigmond S.A.C.**

Av. La Encalada Nro. 1090 Int. 406  
Santiago de Surco  
Telf.: 414-6566  
info@bigmond.com  
https://bigmond.com/

**Bilingual S.A.C.**

Av. Paseo de La República 3195 Int. 502  
San Isidro  
Telf.: 421-2751  
sac@bilinguals.com  
www.bilingual-ls.com

**Birdland Perú S.A.C.**

Av. Caminos del Inca 1286 Dpto. 101  
Urb. Alborada - Santiago de Surco  
Telf.: 349-8745

**Bitrank International S.A.C.**

Av. Petit Thouars 4816 - Miraflores  
Telf.: 446-2644  
dobletranca@hotmail.com  
www.bitranka.com



**BIT2BIT S.A.C.**

RUC: 20538780325

📍 Av. Paseo de la República 3147 Of. 501, San Isidro

☎ 01 469 2456

✉ info@bit2bitamericas.com

🌐 [www.bit2bitamericas.com](http://www.bit2bitamericas.com)

**Servicios:**

- Implementación del sistema de gestión en seguridad y salud en el trabajo
- Software especializado para minería y afines
- Auditoría del sistema de gestión en salud y seguridad en el trabajo
- Cursos y capacitaciones en seguridad y salud en el trabajo

**Bitumenes del Perú S.A.C.**

Av. Del Pinar 152  
Santiago de Surco  
Telf.: 372-7601  
administracion@bituper.com  
www.bituper.com





## INGENIERÍA Y GERENCIAMIENTO DE LA CONSTRUCCIÓN

Minería Subterránea y Superficial,  
Metalurgia, Geología, Geotecnia,  
Hidrología, Mecánica de Rocas,  
Civil & Estructuras, Tuberías,  
Eléctrica, Procesos, entre otros.

[www.bisa.com.pe](http://www.bisa.com.pe)  
[comercial@bisa.com.pe](mailto:comercial@bisa.com.pe)



**BlueFire** te ayuda a cumplir con tus objetivos de Seguridad Patrimonial, Seguridad y Salud Ocupacional, Medio Ambiente y Mejora Continua utilizando tecnología de última generación.



**Bk Arquitectos S.A.C.**

Jr. Flora Tristán Nro. 310 Int. 902 - Magdalena del Mar  
Telf.: 325-9534  
proyectos@bk-arquitectos.com  
www.bk-arquitectos.com

**Black y Decker del Perú S.A.**

Av. Circunvalación Golf Los Incas 154 Of. 601  
Urb. Golf Los Incas - Santiago de Surco  
Telf.: 614-4242  
nayfi.beingolea@sbdinc.com  
www.blackanddecker.com.pe

**Blending & Logistics Perú S.A.C.**

Av. Alameda Los Horizontes Nro. 672  
Urb. Los Cedros De Villa (Cruce Con Alameda  
San Lorenz - Chorrillos  
Telf.: 412 - 9091  
atencionalcliente@blendingperu.com

**Blexim S.A.C.**

Calle Las Camelias 710 Dpto. 501 - San Isidro  
Telf.: 441-6373  
enique@blexim.com  
www.blexim.com

**Blumaq Perú S.A.C.**

Av. Nicolás Arriola 2140 Urb. San Luis - San Luis  
Telf.: 500-3890  
mail@blumaq.com  
www.blumaq.com

**Boart Longyear S.A.C.**

Av. El Derby Nro. 055 (Torre 1 Of 601 Centro  
De Negocios Cronos) - Santiago de Surco  
Telf.: 203-4200 / 203-4228  
instrumentation@boartlongyear.com  
www.boartlongyear.com

**Bolper S A**

Jr. Mercator 482 Urb. Corpac - San Borja  
Telf.: 225-7951 / 224-2046  
bolpersa@speedy.com.pe  
www.bolpersa.com

**Bolsa de Valores de Lima S.A.A.**

Pj. Santiago Acuña 106 - Cercado de Lima  
Telf.: 619-3333 / 619-3350  
r.inversionista@bvl.com.pe  
www.bvl.com.pe

**Boltem E.I.R.L.**

Calle Mariscal Luzuriaga 129 Of. 302 - Jesús María  
Telf.: 433-7221  
admin@boltem.com  
www.boltem.com

**Bombas Industriales Corp. S.A.C.**

Jr. San Martín 335 Urb. Santa Patricia - La Molina  
Telf.: 348-8445  
ventas@boincorp.com  
www.boincorp.com

**Bombas Zach Perú S.A.C.**

Calle 9 Mz. G Lt. 2-A  
Coop. Las Vertientes - Villa El Salvador  
Telf.: 719-9007  
zachperu@bombaszach.com  
www.zach.pe

**Boxer Security**

Av. Encalada 339 Urb. Monterrico - Santiago de Surco  
Telf.: 617-6767  
comercial@boxersecurity.com.pe  
www.boxersecurity.com.pe

**Boxi Plast S.A.C.**

Av. Petit Thouars 4381 - Miraflores  
Telf.: 441-2061 / 255-7125  
info-ventas@boxiplast.com  
www.boxiplast.com



**BOSCH REXROTH S.A.C.**

RUC: 20602078672

Av. Argentina 3618 Callao - Perú

(511) 2190353

info@boschrexroth.pe

www.boschrexroth.pe

Sucursal directa de Bosch Rexroth AG - Alemania

**Soluciones integrales para la Industria:**

- Comercialización de componentes hidráulicos Rexroth y Hägglunds.
- Reparación/Mantenimiento en Taller/Campo de componentes hidráulicos.
- Desarrollo de proyectos hidráulicos, de automatización y unidades hidráulicas (Incl. Industria 4.0, IoT).
- Servicio de tendido y limpieza de tuberías hidráulicas (piping/flushing).
- Gama completa de componentes de automatización industrial.
- Módulos de enseñanza para instituciones educativas.
- Puesta en marcha de equipos hidráulicos.

**Boyles Bros Diamantina S.A.**

Av. Santa Ana 180 - 186 Urb. Santa Angelica - Ate  
Telf.: 618-6777  
ventas@boyles.com.pe  
www.boyles.com.pe

**Bp Supply S.A.C.**

Av. Mariscal Oscar R. Benavides 299 - Cercado de Lima  
Telf.: 304-4157  
bps@bps.com.pe  
www.bps.com.pe

**Brillard S.A.**

Av. República de Panamá 2289  
Urb. Santa Catalina - La Victoria  
Telf.: 411-8080  
sac@brillardperu.com  
www.brillardperu.com

**Brain Systems Sociedad Comercial de Responsabilidad Limitada**

Jr. Pumacahua 183 Urb. Tahuantinsuyo - Cusco  
Telf.: (084) 270-513  
hfernandez@bs.org.pe  
www.bs.org.pe

**Brammertz Ingenieros S.A.**

Av. José Pardo 182 Int. 902 - Miraflores  
Telf.: 208-4600 / 208-4615  
ventas@brammertz.com  
www.brammertz.com

**Branatex S.A.C.**

Mz. G-1 Lt. 17 Av. Asoc Pro. Viv. Los Claveles - Lurín  
Telf.: 784-8763  
ventas@branatex.com  
www.branatex.com

**Brand Consultores S.A.C.**

Calle Galicia 136 - Santiago de Surco  
Telf.: 266-3089  
dcampos@brandconsultores.com.pe  
www.brandconsultores.com.pe

**Branif Perú S.A.C.**

Av. Tacna 411 Dpto. 62 - Cercado de Lima  
Telf.: 748-2500  
info@branifperu.com  
www.branifperu.com

**Brasmec S.A.C.**

Calle Ayacucho 238 - Miraflores  
Telf.: 446-9413  
info@brasmec.com  
www.brasmec.com

**Bray Controls Perú S.A.C.**

Av. La Arboleda Mz. D Lt. 2  
Urb. Santa Raquel II Etapa - Ate Vitarte  
Telf.: 251-0251 / 251-0229  
recepciondpe@bray.com  
www.bray.com

**Bresdel S.A.C.**

Calle Bayobar Norte Mz. B 5 Lt. 8  
Urb. Prolongación Benavides - Santiago de Surco  
Telf.: 274-0977  
ventas@bresdelperu.com  
www.bresdelperu.com

**Breyca S.A.C.**

Av. Naciones Unidas 1221 - Cercado de Lima  
Telf.: 717-7686  
ventas@breyca.com  
www.breyca.com

**Briceño Delgado José Luis**

Av. San Luis 1992 Of. 307 - San Borja  
Telf.: 224-2434  
jbriceno@centroseguro.com  
www.centroseguro.com

**Bridgestone Mining Solutions Perú S.A.C.**

Av. Jorge Chávez 263 Urb. José Balta - Miraflores  
Telf.: 612-6600  
comercial@bridgestone.com.pe  
www.otr.bridgestone.com.pe



**BROLSAC**  
REPRESENTACIONES

REPRESENTACIONES BROLSAC

RUC: 20509622885

Av. Tomás Alva Edison 140 Ur. Santa Rosa Ate

(511) 3464047 - 2705133

contacto@brolsac.com / oficina@brolsac.com.pe

www.brolsac.com.pe

**Gerente Comercial:**

Alejandro Andres Rivera Peña

**Productos y Servicios:**

Empresa dedica a la comercialización, evaluación y capacitación de Epp's, tales como cascos, lentes, guantes, calzado, arneses, uniformes, ropa para fumigadores.

En las principales marcas del mercado, Steelpro, 3M, Portwest, Wall Etc.



**“Representaciones BROL SAC, confíanos tu seguridad.**

Nuestros equipos de protección personal están sometidos a los más rigurosos controles de calidad para la seguridad de sus trabajadores. Ofrecemos calidad para tu seguridad”.



Av. Tomás Alva Edison N° 140 Urb. Santa Rosa - Ate  
contacto@brolsac.com.pe / oficina@brolsac.com.pe

Teléfonos: (01) 346-4047  
(01) 270-5133

[www.brolsac.com.pe](http://www.brolsac.com.pe)

**ESPECIALISTAS EN  
SEÑALIZACIÓN**

Señalización e Identificación  
de Equipos en Sectores de:  
Construcción, Minería, Eléctrica,  
Seguridad y Vial

**CARP Y ASOCIADOS**  
Reflectivos y Señalización

Hacemos visible su Seguridad

**3M**

**IMPLASER**

Traffix  
Devices Inc.



**CARP Y ASOCIADOS ... Pensando en la SEGURIDAD de Nuestros Clientes.**

LIMA: Av. Petit Thouars 3975, San Isidro  
Telf. 51 (1) 719 8080 - 51 (1) 221 2458  
ventas@carpyasociados.com

PIURA: Jr. Callao 330 2do. Piso Tda. K.  
Telf. (073) 61 8100  
piura@carpyasociados.com

AREQUIPA: Calle Lima 415, Vallecito  
Telf. (054) 21 3835 - 994 197 789  
arequipa@carpyasociados.com

TRUJILLO: Av. Prolongación Vallejo Mza. D  
Lt. 5, Urb. San Eloy - Ofic. 2do. Piso  
(Frente a REAL PLAZA)  
Telf. (044) 53 0514 - 947 325 084  
trujillo@carpyasociados.com



[www.carpyasociados.com](http://www.carpyasociados.com)



**Brother International del Perú S.A.C.**

Calle Alcanfores 199, Of. 203 - Lima  
Telf.: 6269200  
info@brother.com.pe  
www.brother.com.pe

**Bryson Hills Perú S.A.**

Av. Tomás Marsano 2813, Piso. 08,  
Urb. Higuereta - Santiago de Surco  
Telf.: 419-9311  
informes@brysonhillsperu.com  
www.brysonhillsperu.com

**Btg Pactual Perú S.A. SAB**

Av. Santo Toribio 173 Torre Real 8 Of. 602  
San Isidro  
Telf.: 616-4300  
engel.klauer@btgpactual.com  
www.btgpactual.com.pe

**Buenos Aires Group S.A.C.**

Av. República de Colombia Nro. 08,  
Int. 502, Edificio Mirador - San Isidro  
Telf.: 469-2473  
informes@buenosaires.com.pe  
www.buenosaires.pe

**Bv Enterprise E.I.R.L.**

Cal. Mariscal Castilla Nro. 214  
Urb. Mariscal Castilla - San Borja  
Cel.: 996-315-211

**Byma Instruments S.A.C.**

Calle El Boulevard 162 Int. 602  
Urb. Polo Hund - Santiago de Surco  
Telf.: 940982471  
byma@bymainstruments.com  
www.bymainstruments.com

**C & M Machinery S.A.C.**

Calle 19 Manzana H, Lote 14,  
Urb. Asoc. Campoy III - San Juan de Lurigancho  
Telf.: 3013322  
l.sanchez@cymmachinery.com  
www.cymmachinery.com

**C & M Servicentros S.A.C.**

Av. Del Parque Norte 885  
Urb. Corpac - San Isidro  
Telf.: 225-3555  
recepcion@cmempresasperu.com  
www.cmempresasperu.com

**C Group S.A.C.**

Av. Las Lomas Mz. L 1 Lt. 27  
Urb. Mangamarca Zarate - San Juan de Lurigancho  
Telf.: 459-3607  
administracion@cgroupsac.com.pe  
www.cgroupsac.com.pe

**C Y B Logistics S.A.C.**

Av. Juan Bielovucich 1371 - Lince  
Telf.: 715-6855 / 715-6854  
venta@cargobusiness.com.pe  
www.cargobusiness.com.pe

**C Y S Hambert E.I.R.L.**

Calle Aparicio Robles 1599  
Cercado de Lima  
Telf.: 336-5779  
gerencia@cyshambert.com  
www.cyshambert.com

**C Y V International S.R.L.**

Calle Emiliano Tenorio Gadea 260  
Urb. San Amadeo de Garagay - San Martin de Porres  
Telf.: 550-1774  
ventas@cvinternacional.com.pe  
www.cvinternacional.com.pe

**Cables Electricos Brande S.A.C.**

Jr. Londres 457 - La Victoria  
Telf.: 627-9700  
ventas@brande.com.pe  
www.brande.com.pe

**Cad Solutions S.A.**

Av. Primavera 643 Of. 204 - San Borja  
Telf.: 719-9192  
ventas@cadolutions.pe  
www.cadolutions.pe

**Cadenas Industriales S.A**

Av. Lurigancho 1076  
Urb. Zarate - San Juan de Lurigancho  
Telf.: 459-6176 / 459-8149  
ventas@cadinsa.com.pe  
www.cadinsa.com.pe

**Cae Datamine Perú S.A.**

Av. Manuel Olguin 335 Of. 503  
Edif. Link Tower - Santiago de Surco  
Telf.: 434-2727  
alicia.robles@datamine.com.pe  
www.dataminesoftware.com

**Cajas Ecológicas S.A.C.**

Av. Pastor Sevilla Mz. D 1 Lt. 3 A  
Sector 5 - San Juan de Miraflores  
Telf.: 570-6270  
ventas@cajas-ecologicas.com  
www.cajas-ecologicas.com

**Cal & Cemento Sur S.A.**

Carretera Juliaca Km. 11 Hacienda Yungura - Puno  
Telf.: 051-321003 / 051-328545  
mcheca@cementosur.com.pe  
www.grupogloria.com



**ESTRUCTURAS INDUSTRIALES EGA S.A.** RUC: 20100369509

- ◆ Sistemas Constructivos Modulares
  - Campamentos Modulares
  - Módulos Multiuso
  - Módulos de Vivienda
  - Módulos de Aulas
  - Módulos Hospitalarios
- ◆ Coberturas Metálicas y Traslúcidas
- ◆ Paneles Aislantes de Poliuretano y Poliestireno
- ◆ Estructuras Metálicas
- ◆ Asesoría en Proyectos

📍 Av. Portillo Grande s/n Parcelas 5 y 7, Pampas de Pucará - Lurín.

☎ (51) 459-6012

✉ calaminon@calaminon.com

🌐 /calaminon.com

🌐 www.calaminon.com

**Calderas Industriales S.A.C.**

Av. Argentina 100 José Luis Bustamante  
y Rivero - Arequipa  
Telf.: (054) 422-470  
calderas@terra.com.pe  
www.calderasindustriales.pe

**Calidad de Procesos Industriales S.R.L.**

Jr. Francisco De Zela 180 Urb. San Agustín - Comas  
Telf.: 536-3214  
calidad@calidad-pi.com  
www.calidad-pi.com



**CALIDAD PLÁSTICA S.A.C.** RUC: 20166376701

📍 Av. Maquinarias 2021 Urb. San Remo - Lima 1 - Perú

☎ Central: +(51) 3368212

✉ ventas@calplast.com.pe

🌐 www.calplast.com.pe

**Fabricación:**

- Tubería HDPE desde 16 hasta 710 mm en normas ISO, ASTM y API
- Manguera LDPE desde 16 mm
- Accesorios Segmentados (HDPE)
- Tubería HDPE especial
- Carretes (Spools)

**Comercialización:**

- Accesorios de Compresión (PP)
- Uniones Mecánicas

**Servicios:**

- Termofusión
- Electrofundición

**Aplicaciones:**

- Minería, Pesca, Agricultura, Saneamiento (Sedapal), Gas e Industria en General.
- Rotulado Hot Stamping (bajo relieve) para trazabilidad permanente.

**Calidad y Ambiente S.A.C.**

Av. Conquistadores 850 - San Isidro  
Telf.: 221-9161  
ato@labanjayr.com  
www.calidadyambientesac.com

**Caliza Cemento Inca S.A.**

Lote. SI2c Cajamarquilla - Chosica (Sub Lote: 2C; 2B-2)  
Carretera Línea Ferrea) - Chosica  
Telf.: 500-0600  
ventas@cementosinka.com.pe  
www.cementosinka.com.pe

**Cámara de Comercio e Industria Peruana Alemana**

Av. Camino Real 348 Of. 1502 - San Isidro  
Telf.: 441-8616 / 442-6014  
info@camara-alemana.org.pe  
www.camara-alemana.org.pe

**Cámara de Comercio Peruano-Chilena**

Av. Juan De Arona 748 Piso 3 - San Isidro  
Telf.: 421-5915 / 421-5565  
paulina.torres@camaraperuchile.org  
www.camaraperuchile.org

**Cámara Minera del Perú - Camiper**

Calle Los Canarios 105 Of. 401  
Urb San Cesar II Etapa - La Molina  
Telf.: 349-4617  
informes@camiper.com  
www.camiper.com



## INGENIERÍA INTEGRAL DE RIESGOS



CONSULTORÍA



EQUIPAMIENTO



CALIBRACIÓN



RENTA



CAPACITACIÓN



INTEGRACIÓN

### REPRESENTACIONES EXCLUSIVAS



**Campavan S.A.C.**

Av. Alfredo Benavides 2150 Of. 801  
Urb. El Rosal - Miraflores  
Telf.: 367-3032  
ventas@campavan.com.pe  
www.campavan.com.pe

**Campos y Caravedo Abogados + Consultores S.A.C**

Calle Monte Rosa 240 Int. 901  
Urb. Chacarilla - Santiago de Surco  
Telf.: 372-2945  
consultas@camposycaravedo.com  
www.camposycaravedo.com

**Capacitación y Desarrollo de Nueva Tecnología S.A.C.**

Jr. Llumpa 1352 Urb. Parque Naranjal - Los Olivos  
Telf.: 627-6600 / 627-6601  
ventas@cadentsac.com.pe  
www.cadentsac.com

**Capacitación y Servicio Técnico Minero**

Calle San Francisco Mza. G Lote. 88  
Urb. Leoncio Prado - Puente Piedra  
Telf.: 527-3356  
castem@castem.com.pe  
www.castem.com.pe

**Cardele Representaciones S.R.L.**

Av. Emilio Cavenencia 225 Of. 506 - San Isidro  
Telf.: 422-8120  
ventas@cardele.com  
www.cardele.com

**Cardsilplast S.A.C.**

Calle Ramal Dos Mz. I Lt. 9  
Urb. Portales de Nievería - Lurigancho  
Telf.: 356-2982 / 356-2863  
ventas@cardsilplast.com.pe  
www.cardsilplast.com.pe

**Cargo Compass**

Calle Las Camelias 820 Of. 302 - San Isidro  
Telf.: 221-6688  
sales@cargocompassperu.com  
www.cargocompassworld.com

**Cargo Transport S.A.C.**

Av. Santa Cecilia 575 Urb. Los Sauces - Ate  
Telf.: 206-3230  
seleccion@cargotransportperu.com  
www.cargotransportperu.com

**Cargo World Perú S.A.C.**

Av. Elmer Faucett Centro Aéreo  
Comercial Módulo E Of. 206 - Callao  
Telf.: 719-5560  
mcabellos@cargoworld.com  
www.cargoworldlog.com

**Carico Perú S.A.C.**

Av. Elmer Faucett S/N  
Centro Aéreo Comercial Of. 110 - Callao  
Telf.: 484-5432  
peru@caricogroup.com  
www.caricogroup.com

**Carlson Wagonlit Perú S.A.**

Av. Benavides 1579 Of. 501 - Miraflores  
Telf.: 610-1600  
contacto@carlsonwagonlit.com  
www.carlsonwagonlit.com

**Carpas y Toldos Apolo S.A.C.**

Calle Río Ica Mz. H Lote. 9 Urb. Parque Industrial  
Santa Rosa de Collanac - Pachacámac  
Telf.: 507 1793 / 989-092-105  
carpasytoldosapolo@gmail.com

**CARP Y ASOCIADOS**  
Reflectivos y Señalización

Hacemos visible su Seguridad

CARP Y ASOCIADOS S.C.R.L. RUC:20504822274

📍 Lima: Av. Petit Thouars 3975 - San Isidro - Código Postal 15046

☎ (51-1) 719-8080 / (51-1) 719-8088 📠 Fax (51-1) 221-2458

✉ ventas@carpyasociados.com 🌐 www.carpyasociados.com

**Otras Oficinas:**

**Arequipa:** Jr. Lima 415 Vallecito

☎ (054) 21-3835 📠 9596-09831 📠 Entel: 9941-97785

**Piura:** Jr. Callao 330. 2do. piso. Of. L

☎ (073) 61-8100 📠 Entel: 9941-97783

**Trujillo:** AV. Prolongación Vallejo Mz. D Lote 5 Urb. San Eloy  
2 Piso, Frente Real Plaza

☎ (044) 530514

Sr. Javier Delgado Aguirre

**Productos y Servicios:**

Señalización, Minero, Petróleo, Vial, Industrial Eléctrica, Turística, Etc./ Láminas Reflectivas 3M Grado Ingeniería, Alta Intensidad Prismática (HIP), Grado Diamante Cubo (DG3)/Cintas de Marcaje Vehicular 983, Roja-Blanca/Telas reflectivas: Scotchlite 3M, plomo plata, plastificadas, Blanca y Amarillo limón fluorescente, Mixtas/Cintas Reflectivas Grado SOLAS 3M para uso marino/Aislante Térmico Thinsulate/Láminas de seguridad y control solar 3M, Cintas Antideslizantes: Safety Walk Uso General con material Fotoluminiscente, Accesorios Viales Alien, Cadenas Plásticas, Señalizadores con Flasher, Protector Solar Banana Boats, Rompe-muelles, tope llantas para estacionamientos, espejos cóncavos, barreras New Jersey, cilindros viales, conos, Contenedores de basura desde 50 litros, hasta 1100 litros., Pisos industriales, anti-fatiga. Pasa-cables Elasco, Conos y Cilindros, marca Traffic Devices USA.

**Carranza Ingenieros Minería y Construcción S.A.**

Calle Leo Delibes 145 Dpto. 202 - San Borja  
Telf.: 224-1491 / (076) 607-531

**Carrera, Pinatte y Baca Álvarez Abogados S. Civil de R.L.**

Calle Monterrey 341 Of. 601  
Chacarilla - Santiago de Surco  
Telf.: 205-3030 / 205-3042  
informes@cpb-abogados.com.pe  
www.cpb-abogados.com

**Carryboy Perú S.A.C.**

Av. República de Panamá 5351 - Surquillo  
Cel.: 997-369-519 / 998-231-596  
rhino@carryboy.com.pe / maife@carryboy.com.pe  
www.rhinoliningsperu.com

**Carsil Trading S.A.C.**

Calle Mariano Arredondo 2711  
Urb. Los Cipreses - Cercado de Lima  
Telf.: 564-8311  
ventas@carsilsac.com  
www.carsilsac.com

**Casdel Hermanos S.A.**

Pj. Enrique Barreda 166 B  
Urb. Apolo - La Victoria  
Telf.: 202-0777 / 474-0896  
informes@casdel.com.pe  
www.casdel.com.pe



CASSADÓ S.A. RUC: 20100180562

📍 Calle Los Cóndores Mz. I, Lote 12,  
Urb. Sta. María de Huachipa, Lurigancho, Lima, Perú

☎ (+51) 371 1199

✉ ventas@cassado.com.pe

🌐 <http://cassado.com.pe/>

**Gerente General:**

Juan Andrés García Cassadó Freundt

Empresa peruana fundada en 1925, especializada en la fabricación y comercialización de puertas enrollables metálicas, aluminio, PVC, caucho, puertas cortafuego certificadas y otras soluciones orientadas a los mercados industrial, minero, retail y residencial.

**Castacom Consultores y Asociados S.A.**

Av. Alejandro Bertello 586  
Urb. Las Brisas Segunda Etapa - Cercado de Lima  
Telf.: 425-8241  
castacom@castacom.com.pe  
www.castacom.com.pe

**Caster S.A.**

Av. Casimiro Ulloa 230 - Miraflores  
Telf.: 242-8300  
secretaria@caster.com.pe  
www.caster.com.pe

**Catercu S.A.C.**

Av. Nicolás Arriola 1269 - La Victoria  
Telf.: 323-8992  
catercu.sac@grupogalero.com  
www.catercu.com

**Cauchos y Poliuretanos S.A.C.**

Jr. El Estañó 5762 Urb. Infantas - Los Olivos  
Telf.: 528-3338  
mineria@caupesac.com  
www.caupesac.com

**Causa Media S.A.**

Av. Alfredo Benavides 1850 Int. 601  
Urb. Rosedal - Miraflores  
Telf.: 444-0505  
pvasquez@causaquirola.com.pe  
www.causamedia.com.pe

**Cautin E.I.R.L.**

Calle Albert Eisten Mz. E Lt. 13-14  
Urb. San Francisco - Ate  
Telf.: 326-0921  
ventas@cautin.com.pe  
www.cautin.com.pe

**Cbi Peruana S.A.C.**

Av. Camino Real 390 Int. 1202 - San Isidro  
Telf.: 705-9100  
eliott.culqui@aptim.com  
www.aptim.com





## CONTAMOS CON DOS ACREDITACIONES

ANTE INACAL

- ORGANISMO DE INSPECCIÓN OI-56
- LABORATORIO DE CALIBRACIONES LC-30



INSPECCIÓN

CALIBRACIÓN

CERTIFICACIÓN

SUPERVISIÓN



VENTA DE EQUIPOS

OBTÉN EL

20%

DSCTO.

DETECTORES DE GASES Y SCBA

\*CONSULTA POR NUESTRO PLAN DE CANJE

**MSA**  
The Safety Company



CONTÁCTANOS:  
**CYCGLOBAL.NET**  
**INFORMES@CYCGLOBAL.NET**  
**956768308 - 948087498 - 987482941**



ESCUELA CERTIFICADORA DE OPERADORES DE  
**MAQUINARIA PESADA**  
RESOLUCIÓN DE PRESIDENCIA DEL CONSEJO DIRECTIVO Nº 123-2018 SINEACE-CDMHP

**CATTEC JAÉN E.I.R.L.**

RUC: 20570728815



**Gerente Promotor**

Percy M. Delgado Frías  
gerentepromotor@cattec.edu.pe

**Servicios:**

- Capacitación y formación de profesionales técnicos en maquinaria pesada.
- Diplomados en Gestión Minera y de Construcción
- Certificación con Acreditación Oficial del Sineace - Minedu
- Evaluación y certificación de competencias en la ocupación de Operador de Maquinaria Pesada

📍 Jr. San Martín N°1284 - Jaen - Cajamarca

☎️ (076) 631772 📞 969 907 289

✉️ infomes@cattec.edu.pe

📌 Cattec

🌐 [www.cattec.edu.pe](http://www.cattec.edu.pe)

**Cch Soluciones Logísticas S.A.C.**

Calle Los Ficus Mz. 5 Lt. 2  
Urb. Satélite - Callao  
Telf.: 596-3539  
cesar.torres3030@hotmail.com  
www.cchsl.com

**Ccl Industrias Mecánicas S.A.C.**

Calle Dos Los Naranjitos 228 - Puente Piedra  
Telf.: 548-4544 / 556-6022  
ventas@cclmallas.com  
www.cclmallas.com

**Ccl Perú S.A.**

Av. Guardia Peruana 1040  
Urb. La Campiña - Chorrillos  
Telf.: 715-3444  
cclperu@cclint.com  
www.cclint.com

**Cdv Industrial E.I.R.L.**

Calle Leonidas Lascerres 462  
Urb. Las Brisas - Cercado de Lima  
Telf.: 999-035-130  
ventas@cdvindustrial.com  
www.cdvindustrial.com

**Cementos Pacasmayo S.A.A.**

Calle La Colonia 150  
Urb. El Vivero - Santiago de Surco  
Telf.: 317-6000  
ochauca@cpsaa.com.pe  
www.cementospacasmayo.com.pe

**Cemex Perú Sa**

Av. República de Colombia 791 Of. 503 - San Isidro  
Telf.: 612-7575 / 612-7562  
centrodeservicio.peru@cemex.com  
www.cemex.com

**Cempro Tech S.A.C.**

Av. Las Praderas de Lurin Mz. A Lt. 9 - Lurin  
Telf.: 702-9200  
comercial@cemprotec.com.pe  
www.cemprotech.com.pe

**Cencosud Perú S.A.**

Calle Augusto Angulo 130 Urb San Antonio - Miraflores  
Telf.: 626-0000 / 625-0000  
ventas.empresas@cencosud.com.pe  
www.cencosud.com



**CENERIS**

RUC: 20392793471

📍 Av. Tomás Marsano 1368-Miraflores

☎️ (511) 480-0065

✉️ info@ceneris.com

📌 [www.facebook.com/cenerisEIRL/](https://www.facebook.com/cenerisEIRL/)

🌐 [www.ceneris.com](http://www.ceneris.com)

**Gerente General:**

Msc. Ing. Guillermo Cervetto Isla

**Productos y Servicios:**

Ceneris es una empresa con más de 15 años de experiencia en el mercado ofreciendo soluciones para la Seguridad, Medio Ambiente, Higiene & Salud Ocupacional, atendiendo diversas organizaciones públicas y privadas.

Contamos con representaciones exclusivas internacionales y un equipo profesional certificado local y en el exterior permitiéndonos ofrecer un servicio de calidad y garantía a nuestros clientes.

**Ceniteg Solutions S.A.C.**

Calle Marcelo Corne 279  
Urb. San Andrés I Etapa - Trujillo  
Telf.: (044) 372-588  
info@ceniteg.com  
www.ceniteg.com

**Centauro Comunicaciones S.R.L.**

Calle Los Geranios 341 - Lince  
Telf.: 221-3331  
ventas@centaurocomunicaciones.com  
www.centaurocomunicaciones.com

**Centex Instrumentación y Equipos S.A.C.**

Calle Alexander Fleming 187  
Urb. Higuera - Santiago de Surco  
Telf.: 271-1703  
gcalamo@centex.com.pe  
www.centex.com.pe

**Centro de Comercio Industrial S.A.C.**

Av. Canevaro 1348 - Lince  
Telf.: 472-5760  
centro@cci-peru.com  
www.cci-peru.com

**Centro de Jebes Cruz E.I.R.L.**

Jr. Manuel Scorza 140 Mz. L Lt. 6  
Urb. Las Moras - San Luis  
Telf.: 473-4129  
acruz@centrojebescruz.com  
www.centrojebescruz.com

**Centro Diesel del Perú S.A.**

Av. Los Faisanes Cdra. 9 Urb. La Campiña - Chorrillos  
Telf.: 251-0461 / 251-8576  
informes@centrodiesel.com.pe  
www.centrodiesel.com.pe



**CENTELSA PERÚ S.A.C.**

RUC: 20503423287

📍 Av. Paseo de la República N° 6010 Of 1002 - Miraflores

☎️ (01) 243 6161

📞 994 170 735

✉️ [ventasperu@centelsa.com.pe](mailto:ventasperu@centelsa.com.pe)

🌐 [www.centelsa.com](http://www.centelsa.com)

**Productos y Servicios:**

- Cables Eléctricos de Cobre y Aluminio de 1KV hasta 230KV.
- Cables de Construcción: Libres de Halógenos (LSOH, LSOHX, N2XOH)
- Cables de Energía: N2XY, NYY, N2XSY, NYSY, NA2XY, NA2XSY.
- Cables para la industria: uso general Flexibles, RV-K.
- Cables para la Minería: con UL, XHHW-2, G-GC, SHD-GC.
- Alambres Esmaltados.
- Servicio de pruebas en campo para cables de media tensión.

**Centro Metalúrgico S.R.L.**

Av. Industrial 211 Int. B Urb. Apima - Arequipa  
Telf.: (054) 464-865  
jimmy.aragon@cemetturbo.com  
www.cemetturbo.com

**Centro Seguro-Corredores de Seguros E.I.R.L.**

Av. San Luis 1992 Of. 307 - San Borja  
Telf.: 224-2434  
tesoreria@centroseguro.com  
www.centroseguro.com

**Centro Tecnológico Minero**

Carretera Central Km. 29  
Chosica - Lurigancho  
Telf.: 702-6040  
informes@cetemin.com  
www.cetemin.com

**Centrum Católica - Grupo Católica**

Jr. Daniel Alomia Robles 125  
Urb. Los Alamos de Monterrico - Santiago de Surco  
Telf.: 626-7100  
centruminformes@pucp.edu.pe  
www.centrum.pucp.edu.pe

**Century Ecological Corporation S.A.C.**

Av. Alameda Del Premio Real Mz. P 1 Lt. 1  
Huertos de Villa - Chorrillos  
Telf.: 713-7777  
jfalskemheiner@centuryeco.com.pe  
www.centuryeco.com.pe

**Cerámica San Lorenzo S.A.C.**

Av. Industrial S/N Las Praderas de Lurin - Lurin  
Telf.: 417-0800  
fmendieta@csl.com.pe  
www.sanlorenzo.com.pe



**Cerámica Sanitaria S.A.**

Av. Paseo de La República 6010 Int. 302  
Urb. San Antonio Lima - Miraflores  
Telf.: 336-8080 / 336-8086  
gruiz@ceramicas sanitaria.com  
www.cisaholding.com

**Ceramicos Peruanos S.A.**

Av. República de Panamá 3563  
Piso 5 Of. 501 - San Isidro  
Telf.: 660-2808  
ventas@ladrillospiramide.com  
www.ladrillospiramide.com

**Cercos Peruanos S.A.C.**

Calle Demetrio Ruiz 171  
Urb. Los Laureles - Chorrillos  
Telf.: 266-6419  
ventas@cercosperuanos.com  
www.cercosperuanos.com

**Cercos y Mallas León S.A.C.**

Av. Argentina 1970 - Cercado de Lima  
Telf.: 425-3975 / 628-0386  
mallasleon@hotmail.com  
www.cercosymallasleon.com

**Certificaciones del Perú S.A.**

Av. Santa Rosa 601  
La Perla - Callao  
Telf.: 319-9000 / 420-4128  
info@cerper.com  
www.cerper.com

**Certilab S.A.C.**

Av. La Paz 1598 - San Miguel  
Telf.: 578-4542 / 578-5062  
certilab@certilabperu.com  
www.certilabperu.com



**CERTIFICACIONES  
Y CALIBRACIONES SAC**

RUC: 20544449312

Cal. Gabriela Mistral 216 Surquillo Lima

(51) 2719082

(51) 956768308 / 948087498 / 987482941

informes@cyglobal.net / comercial@cyglobal.net

/ certificaciones-y-calibraciones-sas/

www.cyglobal.net

**Productos y/o Servicios:**

- Distribuidores de Detectores de Gases Portátiles y Equipos de Respiración Autónoma y Servicio Técnico MSA.
- Distribuidor de equipos de monitoreo ambiental e higiene de la línea Quest - TSI.
- Laboratorio de calibración de equipos de medición, acreditado por Inacal para la calibración de manómetros.
- Organismo de inspección de maquinaria, acreditado por Inacal para la inspección de grúa, camión grúa y elementos de izaje.
- Organismo de certificación de personas, en las competencias operador, rigger, inspector y entrenador de maquinaria.
- Capacitación en la operación de maquinaria.
- Consultoría y asesoría en integridad y corrosión, inspección basada en riesgo (API 580), izajes críticos, programas de calidad, mantenimiento y supervisión.

**Certimin S.A.**

Av. Las Vegas 845  
Zona Industrial - San Juan de Miraflores  
Telf.: 205-5656  
certimin@certimin.pe  
www.certimin.pe

**Certus S.A.C.**

Calle Melgar 620 Dpto. 201  
Urb. La Libertad B 12 Cerro Colorado - Arequipa  
Telf.: (054) 274070  
administracion@ceruv.com.pe  
www.ceruv.com.pe

**Cesel S.A.**

Av. José Gálvez Barrenechea 646  
Urb. Corpac - San Isidro  
Telf.: 705-5000  
cesel@cesel.com.pe  
www.cesel.com.pe

**Ceyesa Ingeniería Eléctrica S.A.**

Av. Enrique Meiggs 255 Parque Internacional de Industria y Comercio - Callao  
Telf.: 626-8585  
ceyasacomercial@ceyesa.com.pe  
www.ceyesa.com.pe

**Cgla S.A.C.**

Av. Mariano Cornejo 2270  
Urb. Santa Enma - Cercado de Lima  
Telf.: 564-4121  
cgla@cgla.com.pe  
www.cgla.com.pe

**Cgm Rental S.A.C.**

Panamericana Sur Km. 30.5 Lt. B 28  
Urb. San Pedro - Lurín  
Telf.: 713-0500  
jaime.boza@cgmrental.com.pe  
www.cgmrental.com.pe

[www.minproperu.com](http://www.minproperu.com)

**CICA**  
INGENIEROS CONSULTORES PERÚ SAC



**Servicios Integrales  
Minería y Medio Ambiente**

- Mantenimiento y Supervisión
- Paradas de Planta
- Medio Ambiente y Gestión Social
- Asesoría Técnico-Legal
- Ingeniería
- I+D+i
- Forestación



Contamos con las certificaciones:



Av. Javier Prado Este 492 Of. 201 - Lima - Perú  
Teléfono: (511) 5004430

[www.cicaingenieros.com.pe](http://www.cicaingenieros.com.pe)

Para mayor información contáctenos en [cicalima@cicaingenieros.com.pe](mailto:cicalima@cicaingenieros.com.pe)

### Cgs Andamiaje & Puntales S.A.C.

Calle Primero de Mayo Mz. C Lt. 1 A.H.  
4to. Programa - El Agustino  
Telf.: 352-8374 / 715-0184  
gerencia@andamiosmetalicoscgs.com  
www.andamiosmetalicoscgs.com

### Chancadoras y Zarandas S.A.C.

Car. Antigua Panamericana Sur Km. 19.2 Lote. B Int. 10  
Villa El Salvador  
Telf.: (044) 242426  
contacto@chayza.com.pe  
www.chayza.com.pe

### Chb y Asociados S.A.C.

Av. Nicolás de Ribera 455 - San Isidro  
Telf.: 219-8300 / 219-8302  
asistente@chbyasociados.com  
www.chbyasociados.com

### Chem Masters del Perú S.A.

Av. Industrial 765 - Cercado de Lima  
Telf.: 336-8407 / 336-8408  
chema@iticsa.com  
www.chema.com.pe

### Chem Tools S.A.C.

Jr. El Neon 5645  
Urb. Industrial Infantas - Los Olivos  
Telf.: 528-5012  
ventas@chemtools.com.pe  
www.chemtools.com.pe

### Chocavento S.A.

Av. General Francisco Bolognesi 808  
Barranco  
Telf.: 204-4420 / 204-4400  
administracion@budgetperu.com  
www.budgetperu.com

### Chumpitaz Fritz Service S.R.L.

Calle Los Ebanistas 235  
Urb. El Artesano - Ate  
Telf.: 435-0625  
chumpitazfs@chumpitazfs.com

### Cía. Comercial Industrial Peruano Sueca S.A. - Cipesa

Av. Colonial 2066  
Cercado de Lima  
Telf.: 610-3600  
administracion@cipesa.pe  
www.cipesa.pe

### Cía. Industrial Continental S.R.L.

Av. Santa Rosa 686 - Ate  
Telf.: 326-5745  
ventas@drimer.com.pe  
www.drimer.pe

### Cía. Peruana de Remolques S.A.

Av. Néstor Gambetta Km. 14.2 L10B  
Callao  
Telf.: 577-7283  
ventas@remolquescpr.com  
www.remolquescpr.com

### Cial Dun y Brat Street

Av. La Encalada 1420 Of. 802  
Ed. Polo Hunt 2 - Santiago de Surco  
Telf.: 705-5100  
cliente@dnbperu.com.pe  
www.dnbla.com

### Cibb Latin America S.A.

Av. La Encalada 1010 Of. 305  
Monterrico - Santiago de Surco  
Telf.: 250-0300  
serviciospe@cicbla.com  
www.cicbla.com



**C.I.C.A. INGENIEROS CONSULTORES** RUC: 20475812655  
**PERÚ S.A.C.**

📍 Avenida Javier Prado Este 492  
Oficina 201 San Isidro - Lima

☎ (51) 5004430

🌐 /cicaingenieros    🌐 /company/cica-ingenieros

🌐 [www.cicaingenieros.com.pe](http://www.cicaingenieros.com.pe)

#### Gerente General

Econ. Oscar Flores Lama  
oflores@cicaingenieros.com.pe

#### Servicios:

Empresa especialista en el sector minero que brinda servicios de medioambiente, ingeniería, mantenimiento y supervisión de obras, servicios especiales en relaciones comunitarias y patrimonio cultural, y asesoría legal en minería y medioambiente. Asimismo, brinda soluciones innovadoras en el sector minero a través de su área de Investigación, Desarrollo e innovación (I+D+i).

### Ciclus Group S.A.C.

Av. Tomás Marsano 2813 Of. 609  
Urb. Higuera - Santiago de Surco  
Telf.: 260-3463  
info@ciclusgroup.com.pe  
www.ciclusgroup.com.pe

### Cicsa Perú S.A.C.

Av. La Molina 3055 - La Molina  
Telf.: 616-6500  
jmartinez@condumex.com.mx  
www.ccicsa.com.mx

### Cif Perú S.A.C.

Calle Sinchi Roca 2634 - Lince  
Telf.: 442-3182 / 221-0314  
cifperu@cifperu.com  
www.cifperu.com

### Cigei S.A.C.

Calle Las Retamas Mz. E Lt. 2a Chosica  
AA.HH. Perla De Jicamarca - Lurigancho  
Telf.: 360-2432  
cigei@cigei.com  
www.cigei.com

### Cimatec S.A.C.

Av. Venezuela 2392 - Cercado de Lima  
Telf.: 336-5151  
ventas@cimatec.com.pe  
www.cimatec.pe

### Cime Ingenieros S.R.L.

Calle Gamma 180 Urb. Parque Industrial - Callao  
Telf.: 562-3571 / 452-1115  
info@cimeingenieros.com  
www.cimeingenieros.com

### Cimec Ingenieros S.A.

Calle Ismael Bielich 753 - Santiago de Surco  
Telf.: 719-3620  
noticimec@cimec.com  
www.cimec.com

### Cipensa S.A.C.

Calle Alcanfores 495 Of. 602 - Miraflores  
Telf.: 447-4648 / 447-4754  
lsubauste@maxam.net  
www.maxam.net



**CIRCUTOR ANDINA SAC**

RUC: 20556772984

📍 Calle Rimac Pampa 346 San Miguel - Lima

☎ (51) 3294003    📠 982118816

✉ jespinoza@circutor.com

🌐 [www.circutor.es](http://www.circutor.es)

#### Productos y Servicios:

- MEDIDA Y CONTROL: Analizadores de redes, transformadores de corriente, instrumentación digital y analógica.
- METERING: Contadores de energía eléctrica multifunción y contadores de energía para consumos parciales.
- PROTECCIÓN Y CONTROL: Relés y transformadores diferenciales superinmunizados tipo A y B.
- COMPENSACIÓN DE REACTIVA: Condensadores y reactancias para baja tensión y media tensión, filtros de armónicos.
- MOVILIDAD ELÉCTRICA: Recarga exterior e interior de vehículos eléctricos.
- ENERGÍAS RENOVABLES: Autoconsumo instantáneo y monitorización de instalaciones fotovoltaicas.
- AUDITORIAS ENERGÉTICAS

### Cise Perú S.A.C.

Av. Jorge Basadre Grohmann 489  
Dpto. 1103 - San Isidro  
Telf.: 421-2666  
info@cise.pe  
www.cise.pe

### Ciudad Saludable

Av. Ernesto Diez Canseco 442 Piso 10 - Miraflores  
Telf.: 446-6323  
jose@ciudadasaludable.org  
www.ciudadasaludable.org

### Ciudaris Consultores Inmobiliarios S.A.

Av. Encalada 1171 Dpto. 501 - Santiago de Surco  
Telf.: 625-0200  
repcion@ciudaris.com  
www.ciudaris.com

### Cj Netcom S.A.C.

Calle 9 De Setiembre 124 - Ate  
Telf.: 349-1173  
administracion@cjnetcom.com  
www.cjnetcom.com

### Clariant (Perú) S.A.

Av. Los Frutales 245  
Urb. Monterrico Grande Oeste - Ate  
Telf.: 207-2307 / 207-2284  
yuliza.ramirez@clariant.com  
www.clariant.com

### Clarke, Modet y Co. Perú S.A.C.

Av. Conquistadores 1136 Int. 304 - San Isidro  
Telf.: 461-2073  
info@clarkemodet.com.pe  
www.clarkemodet.com.pe



**Clean Energy del Perú S.R.L.**

Av. Circunvalación del Golf 334  
Urb. Club Golf Los Incas - Santiago de Surco  
Telf.: 207-1700 / 434-6270  
recepcion@energyp Peru.com  
www.cleanegpp Peru.com

**Clever Tecnología Perú S.A.C.**

Calle Chiclayo 353 - Miraflores  
Telf.: 340-8983  
peru@clever-global.com  
www.clever-global.com

**Cli Gestiones Aduaneras S.A.**

Av. Elmer Faucett 2000 Int. D  
Urb. Industrial Grimanesa - Callao  
Telf.: 614-6900  
recepcion@cli.com  
www.cli.com

**Climber S.A.C.**

Av. Alameda Sur 586  
Urb. Villa Marina - Chorrillos  
Cel.: 941-462-164 / 941-462-165  
ventas@climberperu.com  
www.climberperu.com

**Climber World Perú S.A.C.**

Av. Argentina 3467 - Callao  
Telf.: 464-6046 / 464-3954  
ventas@climberperu.net  
www.climberperu.net

**Cmms Enterprise S.A.**

Av. San Borja Norte 166 Piso 4 - San Borja  
Telf.: 652-4984  
ventas@cmmsenterprise.com  
www.cmmsenterprise.com

**Coansa del Perú Ingenieros S.A.C.**

Jr. Zepita 481 Baños del Inca - Cajamarca  
Telf.: (076) 348-759 / 311-126  
edward.rojas@coansadelperu.com  
www.coansadelperu.com

**Cobra Perú S.A.**

Calle Amador Merino Reyna 267  
Int. 902 - San Isidro  
Telf.: 277-9500  
central@cobraperu.com.pe  
www.grupocobra.com

**Codelpa Perú S.A.C.**

Av. Universitaria 302 - Cercado de Lima  
Telf.: 452 0070  
ventas@codelpa.com.pe  
www.ceresita.pe

**Codiresa S.A.C.**

Calle Lambayeque 125 Mariano Melgar - Arequipa  
Telf.: 348-3207  
codiresa2@codiresa.pe  
www.codiresa.pe

**Codiza S.A.**

Av. Los Platinos 300 Urb. Infantas  
Los Olivos  
Telf.: 528-3706  
ventas@codiza.com  
www.codiza.com

**Coinrefri Air S.A.C.**

Av. Gral Vivanco 1055 - Pueblo Libre  
Telf.: 461-6310  
comercial@coinrefri.com  
www.coinrefri.com

**Cold Import S.A.**

Av. Angamos Oeste 686 - Miraflores  
Telf.: 242-9100  
correo@coldimport.com.pe  
www.coldimport.com.pe

**Colegio de Ingenieros del Perú, Consejo Departamental del Callao**

Calle Los Tucanes 125 Of. 206 - Bellavista  
Telf.: 202-5000 / 202-5001  
cipcallao@cip.org.pe  
www.cip.org.pe

**Colinanet S.R.L.**

Calle Narciso de La Colina 481, Of.1502 - Miraflores  
Telf.: 711-3200  
sac@colinanet.com  
www.colinanet.com



**CLS PERU SAC** RUC. 20418217104

📍 Calle Manuel A. Fuentes 355 San Isidro

☎ (+51) 4402717

✉ informes\_clspe@groupcls.com

🌐 [www.clsperu.pe](http://www.clsperu.pe)

Líder mundial en servicios satelitales de monitoreo, seguimiento y gestión de activos y flota de vehículos. Manejo sostenible de los recursos.

**Productos y servicios:**

- Terminales de comunicación celular y satélite-celular para el seguimiento de vehículos y la vigilancia del conductor.
- Software de gestión de flota y vehículos.
- Centro Control 24/7.
- Reporting.
- Entrenamiento y asesoría.
- Comunicación satelital



**Líder mundial en servicios satelitales de monitoreo, seguimiento y gestión de activos y flota de vehículos.**

Calle Manuel A. Fuentes 355 San isidro, Lima, Perú / Teléfono: (511) 4402717

[www.clsperu.pe](http://www.clsperu.pe)

**Comeco Maquinaria y Representaciones S.A.C.**

Antigua Panamericana Sur Km. 17 Mz. B Lt. 13-B  
Urb. La Concordia - Villa El Salvador  
Telf.: 292-7900  
comeco@comecosac.com  
www.comeco.com.pe

**Comercial Asiandina S.A.C.**

Carretera Panamericana Sur Km. 20  
Mz. N Lt. 02 - Villa El Salvador  
Telf.: 514-1190  
asiandina@skcmaquinarias.pe  
www.skcmaquinarias.pe

**Comercial Barriga y Velazco S.A.C. - Bavela S.A.C.**

Av. Nicolás Arriola 745 - La Victoria  
Telf.: 470-0235 / 415-6307  
ventas@bavelasac.com  
www.bavela

**Comercial Cisge S.A.C.**

Jr. Edmundo Moreau 931 - Cercado de Lima  
Telf.: 452-5052 / 451-0788  
ventas1@comercialcisgesac.com.pe  
www.comercialcisgesac.com.pe

**Comercial del Acero S.A.**

Av. Argentina 2051 - Cercado de Lima  
Telf.: 619-3000  
ventas@comasa.com.pe  
www.comasa.com.pe

**Comercial Eléctrica Prado S.A.C.**

Av. Arequipa 330 Int. 504 - Lima  
Telf.: 423-1413  
ventas@coelpra.com  
www.coelpra.com

**Comercial Ferretera Los Sauces S. R.Ltda**

Av. Los Sauces Mz. C Int. 2  
Urb. Los Sauces - Ate  
Telf.: 719-0292 / 326-2448  
ventas@comercialferreteralossauces.com  
www.comercialferreteralossauces.com

**Comercial Industrial Delta S.A.**

Av. Pedro Miotta 910 - San Juan de Miraflores  
Telf.: 617-8787  
ventas@cidelsa.com; info@cidelsa.com  
www.cidelsa.com

**Comercial Lecarnaque E.I.R.L.**

Calle Zeus 428 Urb. Olimpo - Ate  
Telf.: 369-5120 / 483-2881  
ventas@colec.com.pe  
www.colec.com.pe

**Comercial y Servicios de Accesorios Nacionales S.A.C.**

Jr. Chiclayo Mz. 2 G Lt. 7  
Pueblo Joven José Olaya - Callao  
Telf.: 452-0385  
ventas@cosansac.com  
www.cosan.com

**Comercial Yes S.A.C. - Com Yes S.A.C.**

Mz. A 1 Lt. 15  
Urb. Rosa Luz Etapa 1 - Puente Piedra  
Telf.: 548-1999  
info@comercialyes.com  
www.comercialyes.com

**Comercializadora Multinacional Perú S.A.C.**

Av. Del Parque 172  
Urb. Limatambo - San Isidro  
Telf.: 241-3020  
comulsa@comulsa.pe

www.comulsa.pe

**Comercio Servicios e Inversiones S.A.**

Av. Miguel Grau 139  
Santa Clara Lt.4 Parcela 64 - Ate  
Telf.: 959-376-467  
cmartinez@csi.com.pe  
www.csi.com.pe

**Comercio y Cía. S.A.**

Av. Los Ingenieros 154  
Urb. Industrial Santa Raquel - Ate  
Telf.: 512-3370  
info@molicom.com.pe  
www.molicom.com.pe

**Comimtel S.A.C.**

Av. Alfredo Mendiola 8034 Mz. D 6 Lt. 3  
Urb. Pro Sector 6 - San Martín de Porres  
Telf.: 524-8694 / 329-1564  
info@comimtel.com  
www.comimtel.com

**Compañía de Comercio Global S.A.C.**

Jr. Tinajones 181 Of. 1002  
Urb. Tambo De Monterrico - Santiago de Surco  
Telf.: 272-1928  
soluciones@ccg-pe.com  
www.ccgpe.net

**Compañía de Servicios y Equipos para Minería S.A.C.**

Calle José Bernardo Alcedo 270 Of. 101  
Urb. Santa Patricia - La Molina  
Telf.: 348-6624  
ventas@comsemin.com  
www.comsemin.com

**Compañía de Ventas y Servicios S.A.**

Jr. Dante 580 - Surquillo  
Telf.: 241-6994 / 447-8902  
contacto@cyvsa.com.pe  
www.cyvsa.com.pe

**Compañía Eléctrica El Platano S.A Celepsa**

Av. Carlos Villarán 514  
Urb. Santa Catalina - La Victoria  
Telf.: 619-2800 / 619-2882  
Info@celepsa.com  
www.celepsa.com

**Compañía Electro Andina S.A.C.**

Calle El Hierro 162  
Urb. Infantas - Los Olivos  
Telf.: 500-2020  
ventas@cea.com.pe / cea@cea.com.pe  
www.cea.com.pe

**Compañía Good Year del Perú S.A.**

Av. Argentina 6037  
Carmen De La Legua - Callao  
Telf.: 517-3300  
juancarlos.delgado@goodyear.com  
www.goodyear.com.pe

**Compañía Importadora Derteano y Stucker S.A.C.**

Av. México 363  
La Victoria  
Telf.: 472-7640 / 470-3333  
ventas@dest.com.pe  
www.dest.com.pe

**Compañía Inmobiliaria de Paracas S.A.**

Av. Javier Prado Oeste 2442 Piso 18  
Magdalena del Mar  
Telf.: 289-9000  
rrebata@corpcluster.com

COMPANÍA PERUANA DE BATERÍAS S.A.



COMPANÍA PERUANA DE BATERÍAS S.A. RUC: 20100283370

📍 Planta: Av. Santa Rosa 193 Ate - Lima

☎ Telfs.: 326-3069 / Telefax: 326-0845

📍 Ventas y Servicio: Av. República de Panamá 4140 - Surquillo

☎ Telf.: 445-5739 📠 994079538 / 981205400

✉ ventast@bateriasrose.com / bateriasrose@hotmail.com

🌐 [www.bateriasrose.com](http://www.bateriasrose.com)

BATERIAS **ROSE** somos una empresa dedicada a la fabricación de acumuladores eléctricos desde 1948. Contamos con una amplia gama de baterías, tanto automotriz como industriales para montacargas eléctricos, locomotoras mineras y baterías estacionarias.

En Baterías **ROSE** contamos con un equipo técnico altamente capacitado, para garantizar un excelente producto y servicio.

**Productos:**

- Baterías automotrices
- Baterías para montacargas eléctricos
- Baterías para locomotoras mineras
- Baterías para apiladores eléctricos
- Batería estacionarias

www.corporacioncluster.com

**Compañía Peruana de Demoliciones y Servicios E.I.R.L.**

Av. Grau 970 - Barranco  
Telf.: 247-6477  
info@ciaperdemo.com  
www.ciaperdemo.com

**Compañía Técnica Miranda S.A.C.**

Av. José Pardo 541 Of. 106 - Miraflores  
Telf.: 445-4332 / 447-3179  
ventasperu@cotecmi.com  
www.cotecmi.com

**Compañía Withmory S.R.L**

Av. Nicolás Arriola 2216 - San Luis  
Telf.: 319-5200  
info@ciawithmory.com.pe  
www.ciaawithmory.com.pe

**Componentes Industriales del Perú S.A.C.**

Av. Andrés A. Cáceres Nro. 240 Int. B - Miraflores  
Telf.: 241-1684  
ventas@componentesperu.com  
www.componentesperu.com

**Comreivic S.A.C. Perú**

Av. El Derby 055 Ed. Cronos Torre II  
Of. 705 - Santiago de Surco  
Telf.: 352-9850  
ventas.peru@comreivic.com  
www.comreivic.com

**Comsatel Perú S.A.C.**

Calle Diego Gavilán 165 - Magdalena del Mar  
Telf.: 513-5111 / 513-5112  
gamaro@comsatel.com.pe  
www.comsatel.com.pe

**Comtrate S.A.C.**

Calle Golondrinas Mz. N 2 Lt. 4  
Urb. El Club - Lurigancho  
Telf.: 371-1831  
ventas@comtrate.pe  
www.comtrate.pe



**Conceg S.A.C.**

Av. Pettit Tours 3626 - San Isidro  
Telf.: 222-6510 / 421-4970  
roberto@conceg.com  
www.conceg.com

**Concesionarios Autorizados S.A.C.**

Av. Alfonso Ugarte 205 - Arequipa  
Telf.: (054) 206-655 / 599-343  
conauto@toyotaconauto.com  
www.toyotaconauto.com

**Concremax S.A.**

Cooperativa Las Vertientes Mz. F Lt. 3 A  
Panamericana Sur Km. 18.5 - Villa El Salvador  
Telf.: 217-2700  
sac@concremax.com.pe  
www.concremax.com.pe

**Concretos Supermix S.A.**

Av. Paseo de La República 2461 - La Victoria  
Telf.: 470-7170 / (054) 225-000  
contactenos@supermix.com.pe  
www.supermix.com.pe

**Conductores y Cables del Perú S.A.C.**

Av. Los Frutales 334 - Ate Vitarte  
Telf.: 713-6000 / 713-6001  
bruno.biurrun@ceper.com.pe  
www.ceper.com.pe

**Conduto Perú S.A.C.**

Calle Las Gaviotas 184 Urb. Limatambo - Surquillo  
Telf.: 714-8500  
condutoperu@conduto.com.pe  
www.conduto.com

**Confiabilidad S.A.C.**

Urb. Pablo VI Segunda Etapa 6 Cercado - Arequipa  
Telf.: 349-7436  
atencioncliente@confiabilidadesac.com  
www.confiabledadesac.com

**Confipetrol Andina S.A.**

Av. Santo Toribio 173 Edificio Real 8 Dpto. 1002 Centro  
Empresarial Real - San Isidro  
Telf.: 710-6100  
comercial@confipetrol.pe  
www.confipetrol.com

**Consorcio 4x4 S.A.C.**

Av. Lima 671 Dpto. 202  
Urb. Julio Cesar Tello - San Miguel  
Cel.: 984-116-224  
consorcio4x4@hotmail.com

[www.peruconstruye.net](http://www.peruconstruye.net)

**Consorcio Apacheta E.I.R.L.**

Av. Nicolás Arriola 1499 - La Victoria  
Telf.: 323-3307  
ventas@corporacionapacheta.com  
www.corporacionapacheta.com

**CONSORCIO  
EG PERU S.A.C.**

**CONSORCIO ELECTRICAL  
GROUP PERU S.A.C.**

RUC: 20538010996

Av. Los Quechuas 108, Urb. Salamanca - Ate - Lima

(511) 437-7680 / 437-7677

ventas@consorcioegperu.com.pe  
ventas1@consorcioegperu.com.pe

[www.consorcioegperu.com.pe](http://www.consorcioegperu.com.pe)

**Venta e Instalación de:**

- Componentes eléctricos de Baja y Media Tensión NEMA y IEC.
- Tableros Eléctricos Importados: Panelboard, Switchboard, Switchgear y de Fabricación Nacional.
- Transformadores de Baja y Media Tensión NEMA.
- Celdas Media Tensión NEMA y IEC.
- Centro Control de Motores NEMA y IEC.
- Drives: Variadores y Soft Starter NEMA y IEC.
- Banco de Condensadores Automático y Fijo.
- UPS.
- Fuentes de Poder.
- Automatización.

**Consorcio Emanuel Ack S.A.C.**

Av. Mariano Melgar 433 Urb. Santa Clara - Ate  
Telf.: 443-3268  
consorcioack@hotmail.com  
www.consorcioemanuelack.com

**Consorcio I&T Solutions**

Av. Los Platinos 143 Urb. Infantas - Los Olivos  
Telf.: 552-3451  
itesa@itesa.com.pe  
www.itesa.com.pe

**Consorcio Mecánico Comercial S.A.C.**

Av. Panamericana Sur Km. 17 Mz. B Lt. 13b  
Urb. La Concordia - Villa El Salvador  
Telf.: 799-3968  
comeco@comecosac.com

[www.comeco.com.pe](http://www.comeco.com.pe)

**Consorcio Metalúrgico S.A.**

Av. Maquinarias 3150 - Cercado de Lima  
Telf.: 464-8000  
ventas@comesa.com.pe  
www.comesa.com.pe

**Consolida S.A.**

Av. La Encalada 1171  
Of. 402 - Santiago de Surco  
Telf.: 625-0210  
jvillanueva@consolida.com  
www.consolida.com

**Contratistas Mineros Alfa S.A.**

Calle Andrea del Sarto 108 - San Borja  
Telf.: 224-7435 / 224-2035  
contratistas\_minerosalfasa@hotmail.com  
www.contratistasalfasa.com

**Construcciones Corbus S.A.C.**

Calle Miguel Seminario 320 Int. 702  
Urb. Santa Anita - San Isidro  
Telf.: 442-4587 / 442-4583  
eramirez@corbus.com.pe  
www.corbus.com.pe

**Construcciones Electromecánicas  
Delcrosa S.A.**

Av. Argentina 1515 - Cercado de Lima  
Telf.: 336-6614  
ventas@delcrosa.com.pe  
www.delcrosa.com.pe

**Construcciones Metálicas Unión S.A.**

Jr. Rodolfo Beltrán 591 - Cercado de Lima  
Telf.: 423-8338 / 424-8798  
union@cmusa.com.pe  
www.union.com.pe

**Construcciones Tolentino S.A.C. - Cometal**

Av. Prolongación Javier Prado 8201  
Urb. Mayorazgo - Ate  
Telf.: 349-2745 / 349-3886  
ventas@cometal.pe  
www.cometal.pe

**Construcciones y Maquinarias del Sur S.A.C.**

Av. Las Américas 1801 - Pisco  
Telf.: (056) 536-059 / 533-824  
comasursac@hotmail.com  
www.comasur.com.pe

**Constructores y Mineros Contratistas  
Generales S.A.C.**

Calle Los Telares 259  
Urb. Vulcano - Ate  
Telf.: 202-7950  
wmayorga@cym.com.pe



COMPANÍA PERUANA DE BATERÍAS S.A.

**BATERIAS  
ROSE**

*más batería*

**Energía a tiempo completo**

Satisface todos los requerimientos de energía de sus clientes a nivel nacional e internacional hace más de 70 años

Planta: Av. Santa Rosa 193 Ate - Lima Telfs.: 326-3069  
Teléfono: 981 205 400 Telefax: (511) 326-0845  
ventas1@bateriasrose.com; bateriasrose@hotmail.com | [www.bateriasrose.com](http://www.bateriasrose.com) | Ventas: Av. República de Panamá 4140 Surquillo Telf.: 445-5739 / 994079538

www.cym.com.pe

**Construoft Perú S.A.C.**

Av. La Paz 374 Of. 3 D - Miraflores  
Telf.: 446-6034  
yolanda.castaneda@construoft.com  
www.construoft.com

**Consultoría Minería y Comercio S.A.C**

Av. La Encalada 1010 Of. 202  
Santiago de Surco  
Telf.: 628-4530  
cmvc@cmvc.com.pe  
www.cmvc.com.pe

**Consultoria Servicios y Representaciones S.A.**

Calle Monte Rosa 270 Of. 1204  
Urb. Chacarilla Del Estanque - Santiago de Surco  
Telf.: 717-8480 / 717-1800  
consultoria@csrsa.com.pe  
www.csrsa.com.pe

**Consymin Ingenieros S.A.C.**

Av. Manuel Gonzáles Prada 368 - Los Olivos  
Cel.: 968-096-723  
ksanchez@consymin.com  
www.consymin.com

**Contacta Contratistas**

Pasaje Tacna 150 - Barranco  
Telf.: 247-6951  
admin@dessin-technisch.com  
www.dessin-technisch.com

**Container Sudamérica Perú S.A.C.**

Av. José Pardo 1078 Int. 202 - Miraflores  
Telf.: 242-5803  
info@containersudamericaperu.com  
www.containersudamericaperu.com

**Conte Group S.A.C.**

Calle Camino Real 166  
Urb. San Francisco - Ate  
Telf.: 708-2600  
david@contegroup.org  
www.conte.com.pe

**Continental Hidraulyc S.R.L.**

Jr. Puerto Pizarro 295  
Urb. Los Reyes - San Luis  
Telf.: 324-8764  
ventas@continentalhidraulyc.com  
www.continentalhidraulyc.com

**Contrans S.A.C.**

Av. Oquendo Mz. H L Ex Fundo Oquendo - Callao  
Telf.: 612-3500  
ventas@contrans.com.pe  
www.contrans.com.pe

**Contratistas Generales Noova S.A.C.**

Av. El Cortijo Nro. 350 Urb. Polo And Hunt Club  
Santiago de Surco  
Telf.: 437-5421  
info@noovasac.com  
www.noovasac.com

**Contratistas Minero Libra S.A.C.**

Calle Teniente Enrique Palacios 420 Dpto. 604 -  
Miraflores  
Telf.: 396-7434  
libra@contratistasminerolibra.pe  
www.contratistasminerolibra.com.pe

**Contratistas Mineros y Civiles del Perú S.A.C.**

Calle Albert Eistein 334 - Surquillo  
Telf.: 271-7149  
logistica@cosersac.com  
www.contratistasmineros.com.pe



**CONTRANS**

CONTRANS S.A.C.

RUC: 20392952455

- 📍 **Dirección fiscal:** Av. A N° 204 (alt. Km 8.5 Av. Nestor Gambetta antes Av. Fnd. Ex Fundo Oquendo) Callao - Callao
- 📍 **Oficina comercial:** Av. Canaval Moreyra 340, piso 11 - San Isidro
- ☎️ (51) 6123500
- ✉️ ventas@contrans.com.pe
- 🌐 **www.contrans.com.pe**

**Productos y/o Servicios:**

- Servicio de depósito temporal, simple y autorizado.
- Transporte y distribución de carga a nivel Lima Metropolitana, Callao y Provincia, según la necesidad del cliente
- Almacenaje para todo tipo de carga: General, refrigerada, suelta, rodante, cargas proyecto.
- Reparación y mantenimiento de contenedores secos y refrigerados
- Recojo y devolución de contenedores a la línea naviera
- Recepción y almacenaje de carga paletizable y no paletizable
- Picking, Packing, crossdocking, logística inversa, maquilado, etiquetado y reetiquetado.



COMICIV SAC

**Corporación Contratistas Mineros**



CORIMAYO SAC

CONTRATISTAS MINEROS Y CIVILES DEL PERÚ S.A.C.

RUC: 20451460570

- 📍 Calle: Albert Einstein 334, Surquillo, Lima
- ☎️ (51) 2717149 📞 (51) 2717153
- 📍 Minería Trackess
- ✉️ **corporacioncontratistasmineros@gmail.com**

Gerente Comercial  
**Ec. Luis García Chacaltana**

luisgarcia@contratistasmineros.com.pe

Gerente de Operaciones  
**Ing. Javier Rodríguez Muñoz**

javierrodriguez@contratistasmineros.com.pe

**Productos y Servicios:**

- Minería Mecanizada: Desarrollo, preparación y explotación de Minas.
- Perforación de taladros largos, voladuras.
- Sosténimiento: Instalación de Pernos, lanzado de Shotcrete con equipos Robot.

**Contratistas Servicios y Alquiler Rodríguez S.A.**

Av. Aviación 2175 Int. 302 Piso 3  
San Luis  
Telf.: 340-8495  
informes@cosarmaquinarias.com

www.cosarmaquinarias.com

**Control de Grupos Eléctricos S.A.C.**

Av. Argentina 6304 - Callao  
Telf.: 451-4151 / 561-7232  
renta@cogelsac.net  
www.cogelsac.com

**Control Matic S.A.C.**

Av. José Pardo 741 Piso 14 - Miraflores  
Telf.: 445-1423 / 241-5811  
info@controlmatic.com  
www.controlmatic.com

**Control Mix Express S.A.C.**

Jr. Bajada Balta 169 Of. 801 - Miraflores  
Telf.: 243-0414  
info@controlmixexpress.com  
www.controlmixexpress.com

**Control System Integration S.A.C.**

Calle Las Oropendolas 149 - San Isidro  
Telf.: 441-7740  
informes@controlsi.com.pe  
www.controlsi.com.pe

**Control y Tecnología S.A.C.**

Av. Aurelio García y García 1592 Urb. Los Cipreses  
Cercado de Lima  
Telf.: 564-5063  
mail@ct-aut.com  
www.ct-aut.com

**Controles de Fluidos y Aislamientos Térmicos S.A.**

Calle Cinco Mz. K Lt. 2 B Asociación Industrial Las Vertientes - Villa El Salvador  
Telf.: 713-0002  
sales@cofasa.biz  
www.cofasa.biz

**Controlware S.A.C.**

Jr. Los Silicios 5409 Urb. Industrial Infantas I Etapa - Los Olivos  
Telf.: 637-3735 / 637-4416  
info@controlware.com.pe  
www.controlware.com.pe

**Contugas S.A.C.**

Jr. Doménguez Morelli 150 Of. 801  
Torre 2 - San Borja  
Telf.: 631-0700  
eliana.martinez@contugas.com.pe  
www.contugas.com.pe

**Conveyor Belt Technology**

Calle Renato Morales de Rivera 104 Tumacollo  
Arequipa  
Telf.: (054) 250-606  
info@cbtech.cl  
www.cbtech.com

**Co-Ol Construcciones Modulares S.A.C.**

Calle Los Eucaliptos Mz. D Lt. 15  
Los Huertos De Santa Genoveva - Lurín  
Telf.: 492-8907  
ventas@co-ol.com.pe  
www.co-ol.com.pe

**Coopsol Minería y Petróleo S.A.**

Calle Federico Villareal 555 - San Isidro  
Telf.: 421-3654 / 421-2912  
informes@coopsol.com  
www.coopsol.com

**Coordifronteras S.R.L.**

Jr. Los Totorales 125  
Urb. Maranga - San Miguel  
Telf.: 578-5892  
contacto@coordifronteras.com  
www.coordifronteras.com





**CONVEYOR BELT SERVICE SAC** RUC: 20563277387

📍 **Lima:** Av. 9 Mz. I Lt. 2 Co. Las Vertientes  
Asoc. Villa Sur sub Lt-22d Villa El Salvador

☎ (51-1) 714-9344 / 99099-5353

📍 **Arequipa:** Urb. El Palacio I Etapa, o-10, Sachaca-Arequipa  
95960-5065

🌐 conveyorbeltservice

✉ servicios@cbs.com.pe

🌐 www.cbs.com.pe

**Gerente General**

Ing. Santos Ninacondor Gibaja  
sninacondor@cbs.com.pe

**Gerente Comercial**

Ing. Ronald Bouroncle Mc Evoy  
rbouroncle@cbs.com.pe

**Productos y Servicios:**

- Servicio de montaje y vulcanizado de fajas transportadoras.
- Suministros de fajas transportadoras de la marca DEPREUX-FRANCIA.
- Limpiadores, cama de impacto, alineadores, polines, poleas y demás implementos mecánicos para transportadoras.
- Poliuretano para reparación en frío de fajas transportadoras.
- Revestimiento en frío de poleas.
- Servicio de reparación en frío con poliuretano para fajas transportadoras de lona (EP) y cable de acero (ST).

**Copex Com S.A.C.**

Av. Juan De Arona 645 - San Isidro  
Telf.: 222-0557  
ventas@copex.com.pe  
www.copex.com.pe

**Copisa Constructora Pirenaica S.A. Sucursal Perú**

Calle Monte Rosa 280 Dpto. 1003  
Urb. Chacarilla Del Estanque - Santiago de Surco  
Telf.: 496-4075  
echaconp@grupocopisa.com  
www.grupocopisa.com

**Copsac Contratistas Generales S.A.C.**

Calle Monte Pino 141 - Santiago de Surco  
Telf.: 275-0422  
administracion@copsac.com.pe  
www.copsac.com.pe

**Coral Mix S.A.C.**

Jr. Cusco 425 Of. 803 - Cercado de Lima  
Telf.: 426-1064  
amorcho@coralmix.com  
www.coralmix.com

**Cordillera Products S.A.C.**

Av. Los Faisanes 118  
Urb. La Campiña Zona Dos - Chorrillos  
Telf.: 637-4460  
ilonga@cordilleraproducts.com.pe  
www.cordilleraproducts.com.pe/

**Corea Perú S.A.**

Av. Los Eucaliptos Mz. E Lt. 08  
Urb. Santa Genoveva - Lurín  
Telf.: 430-1880 / 430-2808  
rfumaria@coresa.com.pe  
www.coresa.cl



**CORE TECH S.A.**

RUC: 20335508981

📍 Dirección: Calle Quilla 140,  
Urb. San Juan Bautista de Villa - Chorrillos

☎ (511) 255-5701

✉ ventas@coretech.com.pe

🌐 /CORE TECH S.A.

🌐 www.coretech.com.pe

**Gerente General**

Harry Chang

**Productos y/o Servicios:**

- Diamantados.
- Rock Tools (Top Hammer, DTH).
- Herramientas y accesorios de perforación.
- Fluidos y aditivos de perforación.
- Servicio de medición de trayectoria de sondajes.
- Instrumentos de medición y Orientación de testigos.
- Perforación direccional y Monitoreo de cavidades.
- Servicio de análisis geoquímico.
- Equipos de perforación diamantina (Superficie - Interior mina).
- Equipos de perforación multipropósitos.
- Cortadoras automáticas de testigos.
- Bombas de agua y lodos.
- Fabricación, ingeniería y diseño.

**Copep del Perú S.A.C.**

Av. Benavides 1555 Of. 604 - Miraflores  
Telf.: 719-3322  
ventas@copepdelperu.com  
www.copepdelperu.com

[www.peruconstruye.net](http://www.peruconstruye.net)



**COMICIV SAC**

**Corporación Contratistas Mineros**



**CORIMAYO SAC**

**Contratistas Mineros y Civiles del Peru SAC y Corimayo Servicios Mineros SAC, empresas con expertis en excavaciones subterráneas se unen con el objetivo de brindar el mejor servicio a las Empresas Mineras.**



**Equipos Mecanizados para laboreo Minero Trackless: Jumbos, Scoops, Empenadores, Lanzadores de Concreto y Mixers**

- ✓ **Desarrollo :** Galerías, Rampas, Túneles
- ✓ **Preparación:** Cruceros, Chimeneas
- ✓ **Producción:** Diversos métodos de explotación; Corte y Relleno, Taladros Largos, y otros
- ✓ **Sostenimiento:** Instalación de Pernos, malla electrosoldada y lanzamiento de shotcrete.
- ✓ **Alquiler de Equipos trackless, Volquetes y Compresoras**



**Dirección:** Calle Albert Einstein 334 –Surquillo-Lima, telef. 511-2717149-2717153  
**Contacto:** javierrodriguez@contratistasmineros.com.pe telef. 998414125

**Cormei Contratistas Generales S.A.C.**

Av. Los Faisanes 284  
Urb. La Campiña - Chorrillos  
Telf.: 467-5339  
contacto@cormei.com  
www.cormei.com

**Corminco S.A.C.**

Mz. X Lt. 2  
Urb. Parque Industrial El Asesor - Ate  
Telf.: 351-3327 / 351-6556  
jcondor@corminco.com  
www.corminco.com

**Corporación Aceros Arequipa S.A.**

Av. Antonio Miroquesada 425 Piso 17  
Magdalena del Mar  
Telf.: 517-1800  
tsilgado@aasa.com.pe  
www.acerosarequipa.com

**Corporación Ambiental Alanco Perú S.A.C.**

Av. Circunvalación Mz. J Lt. 5  
Urb. La Capitana Huachipa - Huachipa  
Telf.: 348-2290  
ventas@alancoperu.com.pe  
www.alancoperu.com.pe

**Corporación de Alta Tecnología S.A.C.**

Av. Del Pinar 152 Of. 1006 - Santiago de Surco  
Telf.: 372-0210  
ventas@caltec.com.pe  
www.caltec.com.pe

**Corporación de Minería Maquinarias y Equipos S.A.C. - Comme S.A.C.**

Jr. Los Hornos 200 - 208  
Urb. Industrial Infantas - Los Olivos  
Telf.: 521-2625 / 521-2606  
ventas@commesac.com.pe  
www.commesac.com.pe

**Corporación de Refrigeración S.A.C.**

Jr. Mateo Silva 2677a - Cercado de Lima  
Telf.: 241-0833  
marketing@refricorp.com  
www.refricorp.com

**Corporación del Caucho S.A.C.**

Av. Mariscal Oscar Benavides 1799  
Urb. Trinidad - Cercado de Lima  
Telf.: 425-5254 / 425-5863  
ventas@corcasac.com  
www.corporaciondelcauchosac.com

**Corporación del Centro S.A.C.**

Av. La Encalada Of. 1002  
Santiago de Surco  
Telf.: 618-1555  
recepcion@cdcgold.com  
www.cdcgold.com

**Corporación Dux Perú S.A.C. - Dux Perú S.A.C.**

Calle Las Aldabas 559 Int. 403  
Urb. Las Gardénias  
Santiago de Surco  
Telf.: 348-5977  
duxperu@gmail.com  
www.dux.pe

**Corporación Educativa Benjamin Franklin S.A.C.**

Av. Aviación 2484 Dpto. 201  
San Borja  
Cel.: 995-683-066  
informes@benjaminfranklin.edu.pe  
ceba.benjaminfranklin.edu.pe

**Corporación Efameinsa e Ingeniería S.A.**

Av. Los Cisnes Mz. H 2 Lt. 18  
Urb. Club Huachipa - Huachipa  
Telf.: 371-0006 / 371-0502  
central@efameinsa.com  
www.efameinsa.com

**Corporación El Golf S.A.**

Calle Los Eucaliptos 555 - San Isidro  
Telf.: 215-7000  
consultas@losdelfineshotel.com.pe  
www.losdelfineshotel.com

**Corporación Furukawa Vidriería 28 de Julio S.A.C.**

Av. Paseo de la República 1427 - La Victoria  
Telf.: 411-7500  
atencioncliente@furukawa.com.pe  
www.furukawa.com.pe



**CORPORACIÓN GTM DEL PERÚ S.A.** RUC. 20462604735

Carretera Panamericana Sur Km. 25,050 Pachacamac,

Lima, Perú

(511) 6146500

peru@gtmchemicals.com

www.gtmchemicals.com

**Portafolio de productos:**

- Cianuro
- Aditivos para shotcrete
- Aditivos para el control de polvo
- Anticrustrantes
- Ayudas filtrantes
- Colectores para la flotación de cobre
- Colectores para la flotación de minerales polimetálicos
- Dispersantes de arcilla y talcos
- Espumantes
- Emulsificantes

Con el propósito de brindar un eficiente servicio de asesorías técnicas, GTM cuenta con profesionales altamente capacitados y con el soporte de laboratorio para pruebas metalúrgicas.

**Corporación Ingeniería Metálica S.R.L.**

Calle Opalo 1211 Dpto. 101  
Urb. Angélica Gamarra de León  
Los Olivos  
Telf.: 628-4351  
ventas@cim.pe  
www.cim.pe

**Corporación Jeshua S.A.C.**

Jr. Río Piura Nro. 254 Dpto. 2  
Urb. Las Moras - San Luis  
Telf.: 347-4504  
ventas@cjeshuasac.com  
www.cjeshuasac.com

**Corporación Jmr S.A.C.**

Av. José Faustino Sánchez Carrión 615  
Int. 1208 - Jesús María  
Telf.: 748-3674  
consultas@corporacionjmr.com  
www.corporacionjmr.com



**CORPORACIÓN LA SIRENA SAC** RUC: 20100157315

Av. Paseo de la República 5225 - Surquillo - Lima - Perú

(511) 617 5100 / 617 5100 Anexo 282

Centro de distribución:  
Av. Carlos Roberto Hansen Mz. E Lotes 10-11  
Urbanización Las Praderas de Lurín - Lurín - Lima - Perú

ventas@lasirena.com.pe / mesquivel@lasirena.com.pe

www.lasirena.com.pe

**Productos y Servicios:**

- Abastecimiento integral
- Acuerdos de precio fijo
- Materiales de construcción
- Seguridad industrial
- Gasfitería y grifería
- Mantenimiento y limpieza
- Tubos y conexiones
- Pinturas y acabados
- Ferretería industrial
- Electricidad e iluminación
- Herramientas industriales

UNIDAD DE NEGOCIOS CORPORATIVOS,  
ESPECIALISTAS EN GESTIÓN DE ABASTECIMIENTO  
"Abastecemos lo que necesitas donde lo necesitas"

**Corporación Laboratorios Ambientales del Perú S.A.C.**

Calle Russell 193 Urb. La Calera De La Merced - Surquillo  
Telf.: 204-2000  
salme.servicioalcliente@alsglobal.com  
www.corplab.net

**Corporación Lumber S.A.C.**

Av. Nicolás Ayllón 1911 Int. A Piso 1 - Ate  
Telf.: 717-6764 / 946-160-154  
ventas1@corporacionlumber.pe  
www.corporacionlumber.pe

**Corporación Mara S.A.**

Mz. D Lt. 10 Urb. Parcelación Semi Rústica  
Las Praderas De Lurín - Lurín  
Telf.: 467-6777  
pinturasaurora@aurora.com.pe  
www.aurora.com.pe

**Corporación Miyasato**

Av. Iquitos 1174 - La Victoria  
Telf.: 619-9500 / 625-9300  
ingenieria@miyasato.com.pe  
www.miyasato.com.pe

**Corporación Molienda Zur S.A.C.**

Av. Santa María 183 Urb. Aurora - Ate  
Telf.: (051) 326-0508  
ventas@molzur.com  
www.molzur.com



www.minproperu.com





**CORPORACION MEDIOAMBIENTAL** RUC 20503141541  
**AMPCO PERU S.A.C.**

Av. Benavides N° 1555, Oficina 603-604 - Miraflores.  
(51) 577-0165  
(51) 994-627131 / (51) 994-627136  
comercial@ampcoperu.com  
comercial1@ampcoperu.com  
www.ampcoperu.com

CORPORACION MEDIOAMBIENTAL AMPCO PERU SAC, perteneciente al GRUPO COPETROL, cuenta con más de 17 años de operación y es una EPS RS/EC-RS, líder en el tratamiento de aceites usados y combustibles contaminados, así como en la disposición final de residuos peligrosos en general.

Somos una empresa que cuenta con la certificación ambiental ISO 14001 -2015, gracias a su proceso de disposición final amigable con el medio ambiente y cuidado del ecosistema.

Contamos con dos plantas de tratamiento de aceites usados de motor y polímeros en desuso en Lima y dos almacenes en Trujillo y Arequipa que facilitan la operación, así como una flota de camiones y un centro de control para el monitoreo satelital.

**Corporación Panaservice**

Av. Francisco Pizarro 125 Of. B - Trujillo  
Telf.: 480-0175  
informes@corporacionpanaservice.com  
www.corporacionpanaservice.com

**Corporación Peruana de Maquinarias S.A.C.**

Av. Primero de Mayo con Pedro Huilca Mz. C Lote. 13  
Z.I. Parque Industrial - Villa El Salvador  
Telf.: 433-1910  
ventas@cpmaq.com.pe  
www.cpmmaq.com.pe

**Corporación Peruana de Productos Químicos S.A.- Cppq S.A.**

Av. César Vallejo 1851 Zona Cerenza  
El Agustino  
Telf.: 612-6000  
sacweb@qroma.com.pe  
www.qroma.com.pe

**Corporación Quiunti S.A.C.**

Calle Avellanas Mz. N Lt. 20  
Urb. Portada De Ceres - Santa Anita  
Telf.: 727-7220  
info@quiunti.com  
www.quiunti.com

**Corporación Rodasur S.A.C.**

Av. Agustín de la Rosa Toro 163 - San Luis  
Telf.: 412-5900  
infor@rodasur.com  
www.rodasur.com

**Corporación Security Tech S.A.C.**

Av. Del Aire 551 Of. 501 - La Victoria  
Telf.: 224-8009  
ventas1@securitytech.pe  
www.securitytech.com



**CORPORACIÓN PRIMAX S.A.** RUC: 20554545743

Av. Circunvalación del Club Golf Los Incas Nro. 134  
Torre 1 Oficina 1801 Urb. del Club Golf Los Incas  
(51) 2033100 Anexo 303157 - 303179 - 303122  
mineria@primax.com.pe / gaslicuado@primax.com.pe  
www.primax.com.pe solutions.primax.com.pe

**Gerente General**  
Carlos Gonzales Camargo

**Gerente Senior Combustibles Industria**  
Jesús de los Ríos Ochoa

**Gerente Minería**  
Willy Tello Ugás

Somos una compañía regional enfocada en brindarles diferentes soluciones a la industria minera ofreciendo productos y servicios de calidad que puedan satisfacer las expectativas de nuestros clientes en todas nuestras operaciones industriales.

**Productos y/o Servicios:**

- Comercialización de Combustibles Líquidos y gas licuado
- Macrodistribución de lubricantes Shell
- Operación de estaciones de combustibles
- Desarrollo de proyectos de ingeniería
- Suministro y transporte de combustibles

[www.rumbominero.com](http://www.rumbominero.com)

[www.minproperu.com](http://www.minproperu.com)

**COVEMA**  
*Tu Socio en Acero*

VILLA MARÍA DEL TRIUNFO  
CERCADO DE LIMA  
INDEPENDENCIA  
PUENTE PIEDRA  
SANTA ANITA  
COMAS

**TUBOS**  
LWC / LA7 / GNV / SCHEDULE

**VIGAS H  
CANALES U**

**BOBINAS**  
L275 / L275W

**COTIZA** ▶ (01) 715 - 5559  
946 057 290

ventas@covema.com.pe

COVEMA SAC COVEMASAC COVEMASAC COVEMASAC COVEMASAC COVEMASAC

**Corporación South Naval S.A.**

Calle Las Fabricas 158  
Urb. Remo - Cercado de Lima  
Telf.: 717-4804  
ventas@southnaval.com  
www.corpsouthnaval.com

**Corporación Técnica de Fluidos S.A.**

Av. Argentina 2415 - Cercado de Lima  
Telf.: 336-8855  
info@ctfperu.com.pe  
www.ctfperu.com.pe

**Corporación Trans Belpz S.A.C.**

Jr. José Penza Mz T Lt. 43  
Urb. Honor y Lealtad - Santiago de Surco  
Telf.: 248-9289  
informes@corporacionbelpz.com  
www.corporacionbelpz.com

**Corporación Trinox S.A.C.**

Pamplona Alta Mz. L Lt. 33  
Sector Alfonso Ugarte - San Juan de Miraflores  
Telf.: 285-7461  
ventas@trinox.com.pe  
www.trinox.com.pe

**Corporación Uezu S.A.C.**

Av. Argentina 360 - Callao  
Telf.: 500-0402  
corporacion@uezuperu.com  
www.uezuperu.com

**Corporación Vettoretti S.A.C.**

Calle Los Sauces 457 Dpto 401  
San Borja  
Telf.: 225-1056  
rvettoretti@corporacionvettoretti.com  
www.corporacionvettoretti.com

**Corporación Vidrio Glass S.A.C.**

Av. Independencia 1244  
Urb. IV Centenario - Arequipa  
Telf.: (054) 282-121  
marketing@vidrioglass.com  
www.vidrioglass.com

**Corporación Yamoshi S.R.L.**

Av. Garcilaso de la Vega 1251 - Cercado de Lima  
Telf.: 424-4821  
gerencia@yamoshi.com.pe  
www.yamoshi.com.pe

**Corporate Consulting Perú S.A.C.**

Av. Paseo de La República 3127 Of 402  
San Isidro  
Telf.: 442-2830  
hcastillo@csconsulting.com.pe  
www.csconsulting.com.pe

**Corporation Withmory S.R.L.**

Av. Nicolás Arriola 2216 - San Luis  
Telf.: 319-5200  
info@cwithmory.com  
www.ciawithmory.com.pe/

**Cosandes Inversiones S.A.C.**

Jr. George Ellery Mz. F Lt. 41  
Santiago de Surco  
Telf.: 501-2576  
comercial@cosandes.com  
www.cosandes.com

**Cosapi Minería S.A.C.**

Av. República de Colombia 791  
San Isidro  
Telf.: 211-3500  
cganoza@cosapi.com.pe  
www.cosapi.com.pe

**Cosapi S.A.**

Av. República de Colombia 791  
San Isidro  
Telf.: 211-3500  
postmaster@cosapi.com.pe  
www.cosapi.com.pe

**Cosmos Agencia Marítima S.A.C.**

Jr. Mariscal Miller 450 Piso 9 - Callao  
Telf.: 714-4415 / 7144-444  
comercial@cosmo.com.pe  
www.cosmos.com.pe

**Costa del Sol**

Av. Salaverry 3060  
Magdalena del Mar  
Telf.: 200-9222  
reservas@costadelsolperu.com  
www.hotelcostadelsol.com

**Cotinavec Montaje Perú S.A.C.**

Calle Antares 320 Dpto. 408  
Urb. Alborada - Santiago de Surco  
Telf.: 260-8730  
jcguerra@cotinavecperu.com  
www.gruponavec.com

**Cotrans E.I.R.L.**

Av. Emancipación 207  
J.C. Mariátegui Paucarpata - Arequipa  
Telf.: (054) 462-930  
cotranseir@gmail.com  
www.cotranseir.com



**COMPRA Y VENTA DE MATERIALES METÁLICOS SAC** RUC: 20506602069

📍 Calle Taladros N° 127 Urb. Naranjal - Independencia

☎ (51) 715 - 5559

📞 946 057 290

✉ ventas@covema.com.pe

🌐 /COVEMASAC

📷 covemasac    ▶ COVEMA

🌐 [www.covema.pe](http://www.covema.pe)

---

**Productos para la construcción de estructuras:**

- Tubos Laminados en Frío, Calientes y Galvanizados Estructural y Zincados.
- Tubos Schedule N° 40 / 80.
- Planchas: LAF, LAC, Galvanizadas y Estriadas.
- Bobinas Laminadas en Frío y Galvanizadas.
- Barras y perfiles: Ángulos, Platinas, Tees, etc.
- Vigas "H" y Canales "U".
- Sistema enrollable, corredizo y plegadizo.
- Electrodo: 1/8" y 3/32", Alambre MIG MAG.
- Cerraduras y Cerrojos de superponer.
- Discos Abrasivos, Hojas de Sierra y Lijas.
- Bases, Esmaltes (Epóxico) y Diluyentes.
- Productos de Ferrería y Accesorios.
- Planchas Acanaladas, Pasos y Pasamanos.
- Máquinas de soldar, Equipos de protección personal.
- Coberturas de aluzinc prepintadas.

**Cp Group S.A.C.**

Av. Javier Prado Este 1238  
Urb. Corpac - San Isidro  
Telf.: 476-1410  
contacto@cpgroup-peru.com  
www.cpgroup-peru.com

**Crifun S.A.C.**

Av. Gerardo Unger Mz. I Lote. 24  
Urb. Pro Noveno Sector - San Martín De Porras  
Telf.: 551-6733  
ventas@crifun.com / comercial@crifun.com  
www.crifun.com

**Croquis Arquitectos Servicios Generales S.A.C.**

Av. Del Pinar 180 Int. 305  
Chacarilla - Santiago de Surco  
Telf.: 719-0437 / 434-2708  
svilica@croquis.com.pe  
www.croquisarquitectos.com.pe

**Crosland Técnica S.A.**

Av. Augusto Perez Aranibar 1872  
San Isidro  
Telf.: 613-5272  
www.crosland.com.pe

**Crosspointe Perú S.A.C.**

Calle Santa Natalia 119  
Urb. Villa Marina - Chorrillos  
Telf.: 608-2531 / 708-6823  
administracion@ventasgarnet.com  
www.crosspointeperu.com

**Crusher Perú S.A.C.**

Av. Sucre 1040 Of. 101  
Magdalena del Mar  
Telf.: 608-2061  
ventas@crusherperu.com  
www.crusherperu.com

**Cs Beaver S.A.C.**

Av. Elmer Faucett 281 - 283  
Urb. Maranga - San Miguel  
Telf.: 452-0330  
ventas@csbeaver.com  
www.csbeaver.com

**Ct Power S.A.C.**

Calle Manuel Angosto 934  
Cercado de Lima  
Telf.: 339-4123  
odonoso@ctpower.com.pe  
www.ctpower.com.pe

**Cuñado Perú S.A.**

Av. Aramburú 166 Of. 2 B - Miraflores  
Telf.: 416-6200  
mmisic@grupocunado.pe  
www.cupersa.com

**Cuota de Venta S.A.C.**

Av. Javier Prado Este 3349  
San Borja  
Telf.: 346-1002 / 987586424  
ventas@cdvperu.com  
www.cdvperu.com

**Cusa S.A.C.**

Av. De La Floresta 497 Of. 303 - 304  
San Borja  
Telf.: 618-5600 / 618-5601  
cusa@cusa-chem.com  
www.cusa-chem.com





**Daca Ingeniería y Proyectos S.A.C.**

Av. José Faustino Sánchez Carrión 615 Int. 1008 Urb. San Felipe - Jesús María  
Telf.: 460-3309  
ventas@daca-ingenieria.com  
www.daca-ingenieria.com

**Dacal Alimentos y Bebidas S.A.C.**

Av. Primavera 223 - San Borja  
Telf.: 635-2744 / 635-2745  
trebuchet19@gmail.com  
www.facebook.com/restauranterositaros

**Danco Steel y Supply**

Av. Mariscal Castilla 1155 B 403 - Santiago de Surco  
Telf.: 990-994-030  
sales@dancosteel.com  
www.dancosteel.com

**Data Business S.A.C.**

Calle Luis Aldana 314 - San Isidro  
Telf.: 442-0004 / 421-6247  
ventas@dbperu.com  
www.dbperu.com

**Data Power Perú S.A.C.**

Pj. Sucre 177 - Miraflores  
Telf.: 58-4141205542  
administracion@datapower.es  
www.datapowerdear.com

**Data Suministros y Represent S.R.L.**

Jr. Caracas 2374 - Jesús María  
Telf.: 261-9410  
administracion@datasum.com.pe  
www.datasum.com.pe

**Datacont S.A.C.**

Av. República de Panamá 3517 Piso 9 - San Isidro  
Telf.: 211-0909  
ventas@datacont.com  
www.datacont.com

**Davalos Import S.A.**

Av. Javier Prado Este 635 - San Isidro  
Telf.: 421-9646 / 441-6522  
servcliente@grupodavalos.com  
www.grupodavalos.com



David Brown Santasalo

RUC: 20601359325

Asoc. Peruarbo Bolivia III A - 14 Cerro Colorado Arequipa - Perú

chris.machaj@dbsantasalo.com  
ludwig.linaires@dbsantasalo.com

www.dbsantasalo.com

Gerencia de Operaciones Perú

**Ing. Chris Machaj**  
+51 982 929 051

Gerencia Comercial Perú

**Lic. Ludwig Linares Diaz**  
+51 956722524 / +51 989362060

**Su socio en servicios globales:**

- Servicio de campo con tecnología de punta.
- Inspección y reparación de transmisiones de palas eléctricas de cable.
- Inspección y reparación de cajas reductoras de toda marca.
- Ingeniería reversa para actualizar y mejorar diseños.
- Monitoreo de condición.
- Unidades de repuesto y repuestos.
- Un renovado equipo para ingeniería de engranajes.

**Decomaderas S.R.L.**

Av. Tingo María 1226 - 1228 - Cercado De Lima  
Telf.: 425-8845  
ventas@decomaderas.pe  
www.decomaderas.pe

**Dectronic E.I.R.L.**

Av. Azángaro 1020 - Cercado de Lima  
Telf.: 426-8284 / 426-7160  
ventas@dectronic.net  
www.dectronic.net

**Deep Concept Mining S.A.C.**

Calle Bolívar 472 Int. 801 - Miraflores  
Telf.: 640-8023  
administracion@dcmning.com  
www.dcmning.com

**Defontana del Perú S.A.**

Av. República de Colombia 643 Piso 6 Edificio Las Naciones - San Isidro  
Telf.: 748-1300  
dortiz@defontana.com  
www.defontana.com/pe

**Delkor Perú S.A.C.**

Av. República de Panamá 3576 Dpto. 901 C San Isidro  
Telf.: 442-0253  
enquiries.tmm@tenova.com  
www.tenova.com

**Deloitte y Touche S.R.L.**

Av. Las Begonias 441 Piso 6 Urb. Jardín San Isidro  
Telf.: 211-8585  
deloitteperu@deloitte.com  
www.deloitte.com

**Delta Plus Perú S.A.C.**

Av. Los Eucaliptos 371 Urb. Santa Genoveva Lurín  
Telf.: 208-3380  
deltaplusperu@deltaplus.eu  
www.deltaplus.eu

**Denarius Perú**

Av. La Floresta 497 Of. 102 - San Borja  
Telf.: 710-0300  
facturacion@denariusperu.com  
www.denariusperu.com

**Depósito de Aduanas del Centro S.A.C.**

Mz. A Lt. 06 Urb. Campoy 1 Etapa - San Juan de Lurigancho  
Telf.: 386-2753  
dac@depositosdac.com / www.depositosdac.com  
www.depositosdac.com

**Depositos S.A.**

Av. Jorge Chávez 154 Piso 9 - Miraflores  
Telf.: 611-6363 / 611-6360  
www.depsa.com.pe

**Derco Perú S.A.**

Av. Nicolás Ayllón 2648 - Ate  
Telf.: 713-5000 / 713-5055  
montacarga@derco.pe  
www.derco.com.pe

**Desarrollo y Tecnología Industrial S.A.C.**

Calle de Las Letras 199 Dpto. 105 Torre de San Borja San Borja  
Telf.: 226-2561  
ventas@detecin.com  
www.detecin.com

**Desatec Perú S.R.L.**

Av. Augusto Wisse Mz. A Lote. 1 Gru. 6 San Juan de Lurigancho  
Telf.: 286-9900  
ventas@desatec-peru.com  
www.desatec-peru.com



DESCOM INDUSTRIAL PROCESS S.A.C. RUC: 20503368596

Calle Santa Rosalía 453 Urb. Pando 3, Lima 1, Perú

261-7113 / 564-4957

942685727 / 996450328 / 981700515

ventas@descomip.com / soporte@descomip.com

www.descomip.com

**Productos y/o Servicios:**

- Proyectos Industriales
- Ingeniería
- Automatización y Control
- Tableros de Fuerza y Control
- Arrancadores y Variadores
- Instrumentación
- Fuerza de Trabajo Móvil

**Software y Soluciones:**

- Data Center Industrial
- Scada
- Gestión de Energía
- Gestión de la Producción (MES)
- Gestión de Procesos (BPM)
- Inteligencia del Negocio (BI)
- Virtualización

**Desnivel Perú S.A.C.**

Av. José Larco. 687 Int. 207 - Miraflores  
Telf.: 664-1144  
carrillo@desnivel-obras.com  
www.desnivel.com.pe



DETROIT DIESEL  
MTU PERU S.A.C.

RUC: 20100020441

Av. Argentina 2020, Lima 1, Perú.

(51) 336 8107

motores@dp Peru.com.pe

www.dp Peru.com.pe

**Comercialización y Servicio Posventa de:**

- Motores Diesel & Gas **MTU**.
- Grupos electrógenos **MTU ONSITE ENERGY**.
- Transmisiones automáticas **ALLISON**.
- Baterías **ACDELCO Y DELKOR**.
- Sistemas de filtración **DONALDSON**.
- Reparación de componentes electromecánicos **CRTP**.



www.rumbominero.com

**DESCOM**  
INDUSTRIAL PROCESS S.A.C.

Openness to the IT level | Ready for multi-business architectures

Operation & Optimization Software  
Transparent flow of information  
High Availability  
Prevent & avoid  
Controlled plant  
Motor & Power Control (PMCC)  
Variable speed drives  
Integration of instrumentation  
Continuous 24/7 availability (24/7x365)

Energy Management at the core

Telemetry Remote Architecture | PLC-SCADA Plant & Instrumentation | DCS Distributed Control System

**PRODUCTOS Y SERVICIOS**  
Controladores - HMI - Medidores de Energía.  
Variadores y Arrancadores.  
Instrumentación Industrial.  
Tableros Eléctricos para Fuerza y para Control.  
Ingeniería y Proyectos Industriales.  
Control y Automatización de Procesos Industriales.  
Fuerza de Trabajo Móvil.  
Soporte y Diagnóstico (Remoto y Presencial).

**SOFTWARE Y SOLUCIONES**  
SCADA  
Gestión de Energía  
Gestión de Producción (MES)  
Gestión de Procesos (BPM)  
Inteligencia del Negocio (BI)  
Control de Cambios  
Data Center Industrial  
Virtualización

Schneider | Siemens | Rockwell | Microsoft Partner | WIN-911 | MDT SOFTWARE

Calle Santa Rosalía 453 Urb. Pando 3era. Etapa, Lima 1, Perú  
261-7113 / 564-4957 / 942685727 / 959004278 / 981700515  
ventas@descomip.com / soporte@descomip.com  
www.descomip.com

**Deugro Perú S.A.C.**

Calle 2 de Mayo 534 Int. 503 Bloque A - Miraflores  
Telf.: 221-9391  
fidel.castro@deugro.com  
www.deugro.com

**Dfj Ingeniería y Suministros S.A.C.**

Calle Manuel Ugarte y Moscoso 395 - San Isidro  
Telf.: 261-2549  
ventas@dfjinsac.com  
www.dfjinsac.com

**Dgs Servicios Industriales S.A.C.**

Av. Canaval y Moreyra 425 Dpto. 84 - San Isidro  
Telf.: 221-5273  
ventas@rwoperu.com  
www.rwoperu.com

**Dhayi S.A.C.**

Calle Eleazar Blanco 350  
Urb. Colmenares - Pueblo Libre  
Telf.: 460-4674  
ventas@dhayi.com  
www.dhayi.com

**Dhl Global Forwarding Perú S.A.**

Calle Víctor Maurtua 153 - San Isidro  
Telf.: 440-1936 / 440-9893  
felipe.rivera@dhl.com  
www.dhl.com.pe

**Dhs Equipos S.A.C.**

Calle Gorgona Mz. B 2 Lt. 08  
Urb. Los Cedros - Chorrillos  
Telf.: 254-3429  
marketing@dhspower.com  
www.dhspower.com

**DI CANVAK S.A.C.**  
Su mejor opción en textiles técnicos y filtración.

DISTRIBUIDORA CANVAK S.A.C. RUC. 20136457528

Pro. Av. Primavera 120, Oficina B-301 Surco, Lima - Perú

51-1 372-0248

ventas@dicanvak.com

- Equipos de Filtración Líquidos / Aire para todo tipo de aplicaciones e industrias:**
  - Filtros Prensa Automáticos/Semiautomáticos
  - Placas Cámara y Membrana
  - Colectores de Polvo Modulares
  - Canastillas
- Filtros listos para usar con especificaciones OEM para:**
  - Filtro Prensa
  - Filtro de Banda/Tambor
  - Disco
  - Clarificador
  - Mangas para Filtración Líquida
  - Mangas de Colector de Polvo
  - Diseños especiales
- Textiles de Filtración: No Tejidos, Spun, Mono/Multi, Multi/Multi, Multi/Spun, etc.**
- Variedad de Materiales: Algodón, Poliéster, Polipropileno, Nomex, Ryton, Fiberglass, PTFE, entre otros en stock.**
- Coberturas Plásticas de toda medida (Toldos y Mantas).**

**Diagnostools S.A.C.**

Av. Francisco Bolognesi 378 Urb. Mesa Redonda  
San Martín de Porres  
Cel.: 947-152-781  
contacto@diagnostools.com  
www.diagnostools.com

**Diamire**

Av. Alfredo Benavides 5255 Urb. Las Gardenias  
Santiago de Surco  
Telf.: 223-6004  
info@diamire.com  
www.diamire.com

**Diamond Corporación S.A.**

Calle Chacarilla 451 - San Isidro  
Telf.: 440-6063  
ventas@diacorsa.com  
www.diacorsa.com



DIAMOND GRID™

DIAMOND GRID LATIN AMERICA S.A.C RUC: 20602446167

Av. Los Tulipanes Mz. G Lote 14,  
Urb. Huertos de Santa Geneveva, Lurín, Lima, Perú.

(51) 660-2494 940481264

peru@diamondgrid.com

www.diamondgrid.com/pe-es/

**Gerente General**

Walter Ricardo Félix Zúñiga

**Productos y servicios**

- Sistema de estabilización de superficies DiamondGrid™
- Sistema de transferencia de carga en juntas de losa de concreto - FlatDowel.
- Sistema de impermeabilización de juntas WaterStop de Pvc. Pipetas de inyección para impermeabilización de túneles.
- Servicio de construcción de losas y vías de concreto armado con DiamondGrid™
- Servicio de pavimentación de vías con gravilla, afirmado y otros rellenos con sistema DiamondGrid™
- Servicio de construcción de losas de concreto convencionales.

**Diamond Grid Perú S.A.C.**

Av. Los Tulipanes Mz G Lt. 14 - Lurín  
Telf.: 660-2494  
peru@diamondgrid.com  
www.diamondgrid.com

**Diar Ingenieros S.A.**

Av. Nueva Tomás Marsano 3331 - 3335  
Urb. Chama - Santiago de Surco  
Telf.: 634-4300  
info@diaringenieros.com  
www.diaringenieros.com

**Dicomet Perú S.A.C.**

Calle Manuel Villar 415 Urb. Ingeniería  
San Martín de Porres  
Telf.: 481-5152  
ventas@dicomet.com.pe  
www.dicomet.com.pe

**Diecom S.R.L.**

Jr. Domingo Casanova 435 Of. 301 - Lince  
Telf.: 222-2717  
sales@diecomcorporation.com  
www.diecomcorporation.com



**Diesel Tecnica E.I.R.L.**

Av. Urubamba 145 Asociación de Vivienda  
Santa Anita Baja - Ate  
Telf.: 348-4494 / 348-1155  
ventas@dieseltecnica.com.pe  
www.dieseltecnica.com.pe

**Dig Grupo Empresarial S.A.C**

Av. Petit Thouars 4653 Dpto. 402 - Miraflores  
Telf.: 628-1732  
contacto@dig-sac.com  
www.dig-sac.com

**Dimatic S.A.C.**

Calle Epsilon 214 Parque Internacional  
de la Industria y Comercio - Callao  
Telf.: 614-4949 / 452-8212  
servicios@dimaticperu.com  
www.dimaticperu.com

**Dimerc Perú S.A.C.**

Calle Ricardo Angulo 873  
Urb. Corpac - San Isidro  
Telf.: 711-2300  
ventas@dimerc.pe  
www.dimerc.pe

**Din Automatización S.A.C.**

Av. Aurelio García y García 1592  
Cercado de Lima  
Telf.: 564-5529 / 562-2219  
mail@dinaut.com  
www.dinaut.com

**Dincorsa S.R.L.**

Jr. Mariscal Luzuriaga 540 - 544  
Jesús María  
Telf.: 330-5363 / 424-4446  
ventas@dincorsa.com  
www.dincorsa.com



DINET S.A. RUC: 20427919111

📍 Jr. Doméxico Morelli 110 Piso 6 Torre 1  
San Borja - Perú

☎ (51) 517-0100

🌐 [www.dinet.com.pe](http://www.dinet.com.pe)

🏢 DINET S.A. 🌐 DINET, Operador Logístico

Gerente Comercial:

**Jorge Pérez Vásquez**

jorge.perez@dinnet.com.pe

Gerente de Operaciones:

**Esteban Vargas Sojo**

evargass@dinnet.com.pe

**SOLUCIONES LOGÍSTICAS****Comercio Exterior:**

Depósito temporal de contenedores, transporte de contenedores, agenciamiento de aduanas y servicio de valor agregado en el depósito temporal de contenedores (VAS).

**Servicios especializados:**

Almacén de tránsito, administración de depósito de minerales, acarreo de minerales y movimiento de tierra.

**Transporte especializado:**

Concentrado de mineral, materiales peligrosos - IQBF, carga sobredimensionada y carga regular.

**Diproxer S.A.C.**

Av. Prolongación Iquitos 2261 - Lince  
Telf.: 717-3999  
diproxer@diproxer.com  
www.diproxer.com

**Disan Perú S.A.**

Calle Mz. B Lt. 10 Urb. Las Praderas De Lurin - Lurin  
Telf.: 612-7878  
servicio.cliente@disan.com.pe  
www.disan.com.co

**Dispeco S.A.**

Av. México 974 Int. 101 - La Victoria  
Telf.: 719-6333  
info@dispeco.com  
www.dispeco.com

**Displa S.A.C.**

Jr. Comunidad Industrial 327 - Chorrillos  
Telf.: 467-1311 / 251-3340  
waltersalazars@hotmail.com  
www.glovesa.pe

**Distribución y Construcción Codry S.A.C**

Calle 59 Mz. U2 Lt. 14-B - Los Olivos  
Telf.: 761-4234  
codrysac@hotmail.com  
www.codrysac.pe

**Distribuidor Exclusivo Bryant S.A.**

Av. Javier Prado Este 5280 Tienda 42  
Urb. Camino Real C.C. La Fontana - La Molina  
Telf.: 717-2248 / 717-2246  
ventas@debrysa.com  
www.termasbryant.com

**Distribuidor Ferno Perú**

Calle Domingo Nieto Mz. C Lt. 7  
Urb. Covicema Cdra. 4 - Santiago de Surco  
Telf.: 247-0979  
jlherbozo@gmail.com  
www.fernointernational.com

[www.peruconstruye.net](http://www.peruconstruye.net)

## Engranajes globales. Soporte local.

Nuestros conocimientos de ingeniería de engranajes y experiencia a través de una amplia gama de industrias nos hacen el proveedor de servicios de elección para muchos de los líderes mundiales de marcas industriales.

Podemos dar servicio, reparar y actualizar cualquier reductor industrial en cualquier aplicación.

**Más información:**

David Brown Santasalo  
Asoc. Peruarbo Sector Bolivia III,  
Manzana -A, Lote 14,  
Distrito Cerro Colorado,  
Arequipa, Peru.  
T: +51 9 89362060  
E: peru@dbsantasalo.com  
[www.dbsantasalo.com](http://www.dbsantasalo.com)

# Santasalo

## David Brown Santasalo

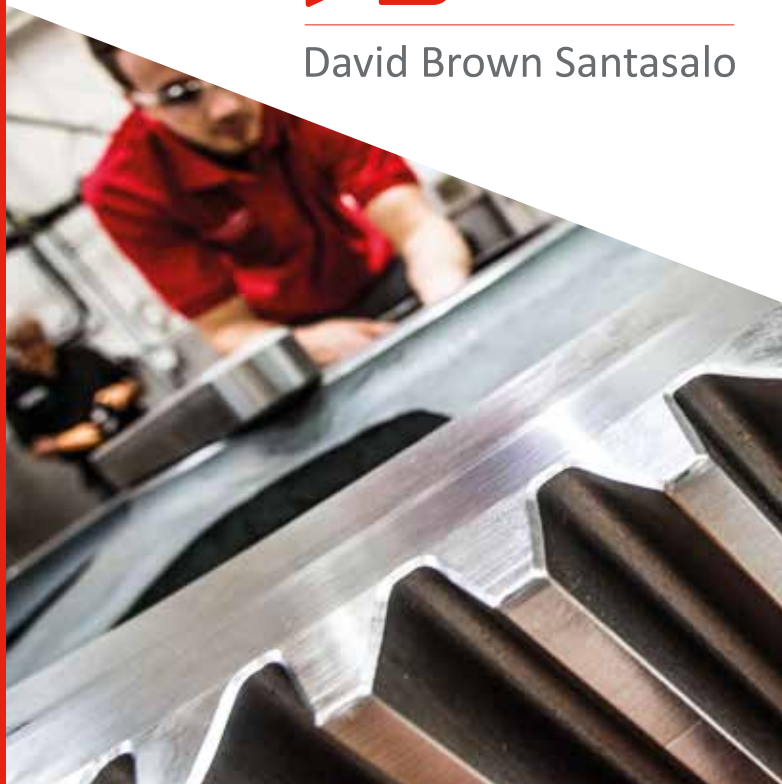

**Distribuidora Cummins Perú S.A.C.**

Av. Argentina 4453 - Callao  
Telf.: 614-7979  
gustavo.lopez@kmp.com.pe  
www.cumminsperu.com

**Distribuidora de Lubricantes Essa E.I.R.L.**

Av. Parinacochas 1736 - La Victoria  
Telf.: 518-7360  
ventas@distribuidoraessa.com  
www.distribuidoraessa.com

**Distribuidora de Mangueras Hidráulicas S.A.C.**

Av. Santa Anita 667 Urb. Villa Marina - Chorrillos  
Telf.: 248-6684  
dimahisac@dimahisac.com  
www.dimahisac.com

**Distribuidora Norte Pacasmayo S.R.L.**

Calle La Colonia 150 Urb. El Vivero de Monterrico  
Santiago de Surco  
Telf.: 317-6000  
jtatur@dino.com.pe  
www.dino.com.pe

**Distribuidora Spigno S.A.C.**

Av. José Leal 435 - Lince  
Telf.: 470-3136  
balanzasores@balanzasores.com  
www.balanzasores.com

**Distribuidora Técnica y Representaciones S.A.**

Av. San Luis 791 - La Victoria  
Telf.: 324-7171  
importaciones@ditersa.com  
www.ditersa.com

**Distugraf S.A.C.**

Av. Constructores 884 - La Molina  
Telf.: 411-0500  
ventas@dm.com.pe  
www.dm.com.pe

**Ditranserva S.A.C.**

Av. Santa Rosa 652 Urb. Los Sauces - Ate  
Telf.: 326-2548  
asfalto@ditranserva.com.pe  
www.ditranserva.com.pe

**Diveimport S.A.**

Av. Canadá 1160 - La Victoria  
Telf.: 225-4000 / 712-2000  
jrosado@divemotor.com.pe  
www.divemotor.com

**Dlmred Ups Systems S.A.C. - Dlmred S.A.C.**

Mz. K Lt. 4 Cooperativa Los Sureños - Puente Piedra  
Telf.: 719-3385  
repcion@dlmred-ups.com.pe  
www.dlmred.com

**Dms Perú S.A.C.**

Av. Arequipa 2995 - San Isidro  
Telf.: 705-2400  
marketing@dms.com.pe  
www.dms.com.pe



**DOKA PERÚ S.A.C.**

RUC: 20547373350

FND. Huarangal S/N (Carreta Explosivos - Av. Mártir Olaya)  
Lurín | Lima | Perú

+51 1 748 0400 959508067

peru@doka.com www.doka.com.pe

**Productos y Servicios:**

- Encofrados para muros
- Encofrados para losas
- Andamios
- Sistemas de trepa
- Cimbras
- Sistemas de seguridad

Cada proyecto es único y exige soluciones individuales. Por eso Doka trabaja desde el desarrollo del proyecto hasta la finalización de la obra. El equipo Doka le ayuda en los trabajos de encofrado con servicios de asesoramiento, planificación y servicio, para que pueda realizar su proyecto de forma efectiva y segura.

**Domus Consultoría Ambiental S.A.C.**

Jr. Combate de Iquique 716 Urb. Cercado de Surco  
Santiago de Surco  
Telf.: 555-3013  
postmast@domusperu.com  
www.domusperu.com

**Dp World Callao S.R.L.**

Av. Manco Cápac 113 - Callao  
Telf.: 206-6500 / 628-9607  
otto.bottger@dpworld.com  
www.dpworld.com

**Draeger Perú S.A.C.**

Av. San Borja Sur 573 - San Borja  
Telf.: 626-9595  
edison.cristobal@draeger.com  
www.draeger.com

**Draf Perú S.R.L.**

Jr. Italia 522 Of. C - La Victoria  
Telf.: 265-5478 / 266-1850  
ventas@drafperu.com  
www.drafperu.com

**Drillco Tools Perú S.A.C.**

Carretera Panamericana Sur Km 29.5  
Mega Centro C 13 - 14 - Lurín  
Telf.: 494-2479  
rcajahuanca@drillco.com  
www.drillcotools.com

**Droal Inc. S.A.C.**

Calle Cantuarias 270 Of. 106 - Miraflores  
Telf.: 242-4977  
gerencia@droalinc.com  
www.droalinc.com



**DSI UNDERGROUND PERÚ S.A.C.**

RUC: 20524538793

Av. Néstor Gambetta 458 - Callao

Telf.: (51) 716-7500

ventasmineria.peru@dsiunderground.com

www.dsiunderground.com/es

**PRESENCIA LOCAL-COMPETENCIA GLOBAL**

- Pernos de Fricción (Split Set)
- Pernos Expandibles Omega Bolt
- Pernos Helicoidales
- Pernos Cable (Cable Bolting)
- Pernos Auto perforantes
- Pernos de Fibra de Vidrio
- Pernos dinámicos
- Sistema Paraguas - Micropilotes
- Resinas en cartuchos
- Resinas Inyectables
- Fibras Metálicas y Sintéticas
- Mallas Electrosoldadas
- Mallas Dinámicas
- Cimbras Reticuladas, Omega, H
- Barretillas para desatado de rocas
- Colgadores y Ganchos CAB
- Bombas ChemGrout
- Equipos Para Pull Test
- Bombas y accesorios para inflado de Pernos
- Refugios Mineros
- Ventiladores axiales para mina

**Dupont Perú S.A.C.**

Av. Manuel Olguin 335 Of. 1606 - Santiago de Surco  
Telf.: 201-8960  
isbet.alvarado@dupont.com  
www.dupont.com.pe

**Dynaflux S.A.**

Calle Las Cascadas 325 Urb. La Ensenada  
La Molina  
Telf.: 631-6868  
dynaflux@dynaflux.com.pe  
www.dynaflux.com.pe

**Dytech del Perú S.R.L.**

Calle Bernini 337 - San Borja  
Cel.: 998-191-657  
info@aquanovaperu.com  
www.aquanovaperu.com

**E.C. Prefabricados S.A.C.**

Av. Arenales 1737 Piso 4 - Lince  
Telf.: 472-2311 / 266-0813  
ventas@ecprefabricados.com  
www.ecprefabricados.com

**E' Kabel Perú S.A.C.**

Av. La Paz 567 Dpto. 301 - Miraflores  
Telf.: 399-3200  
info@ekabel.net  
www.ekabel.net

**Eafc Maquisistema S.A.**

Av. Arequipa 4598 - Miraflores  
Telf.: 610-0606 / 610-0610  
ventas@maquisistema.com.pe  
www.maquisistema.com.pe



**DLF FABRICACIONES MECANICAS E.I.R.L.** RUC: 20522475191

Calle Ámsterdam 202 - San Miguel, Lima

(01)480-6054

986931697

edela Fuente@dlf-fm.com / ventas@dlf-fm.com

www.dlffabricacionesmecanicas.com

**Representante autorizado del fabricante italiano de Filtros Prensa: Fraccaroli e Balzan S.p.A.**

**Productos y Servicios:**

- Mantenimiento general de Filtros Prensa
- Asesoramiento en la selección, diseño y comercialización de Filtros Prensa, fundas filtrantes y placas en los diferentes formatos
- Mecanizado de piezas en Tornos CNC y Centros de Mecanizado CNC
- Fabricación de partes y repuestos para maquinaria de los sectores minero, industrial, agrícola, etc.
- Diseño y fabricación de tanques y unidades hidráulicas
- Mantenimiento preventivo/correctivo de maquinarias y equipos mecánicos para los distintos sectores de la industria
- Fabricación de engranajes con máquina generadora de dientes
- Fabricación de Válvulas Pinch automáticas



# DI CANVAK S.A.C.

su mejor opción en textiles técnicos y filtración

**Equipos de Filtración Líquidos / Aire, para todas las industrias.**



Filtros a medida para todo tipo de equipos con especificaciones OEM

Filtros Prensa - Filtros de Disco - Colectores de Polvo - Filtros Banda - Clarificadores - Mangas Filtrantes  
Textiles Técnicos y Coberturas Plásticas.

+51-1 372-0248

www.dicanvak.com

ventas@dicanvak.com

## TECNOLOGÍA LOGÍSTICA CON VISIÓN DE CLIENTE



Con más de 28 años de experiencia en los más diversos sectores del mercado, somos el operador logístico del Grupo Sandoval y brindamos soluciones integrales con una propuesta de valor única: resultados y eficiencias de clase mundial, tecnología personalizada para cada cliente, seguridad en las operaciones, cuidado del medio ambiente e innovación permanente.

### MINERÍA Y CONSTRUCCIÓN



COMERCIO EXTERIOR



GESTIÓN DE ALMACENES DE TRÁNSITO DENTRO Y FUERA DE MINA



SERVICIOS ESPECIALIZADOS EN SUPERFICIE Y SOCAVÓN



TRANSPORTE ESPECIALIZADO

**S** GrupoSandoval

Jr. Doménico Morelli 110 Piso 6  
Torre 1 San Borja - Perú

(05-1) 517-0100

www.dinet.com.pe

contactodinet@dinet.com.pe

DINET S.A.

DINET, Operador Logístico



PERLIM 00754-12

SV-2018/0014



**EATON INDUSTRIES S.A.C.** RUC: 20392781545

📍 **Lima:** Avenida José Pardo 513, Oficina 1003  
Miraflores - Perú

**Arequipa Service Center**

Calle Jacinto Ibañez N°315 Oficina: A-110  
Urb. Parque Industrial - Arequipa

☎ (51) 6112702

✉ customerservicesperu@eaton.com

🌐 [www.eaton.com.pe](http://www.eaton.com.pe)

**Más de 100 años de Experiencia para responder sus desafíos en administración y gestión de energía**

**Productos y/o Servicios:**

- Proyectos - Ensamblés
- Equipamiento Eléctrico
- Distribución, Control y Automatización
- Respaldo de Energía
- Servicios

**Ebro Armaturen Perú S.R.L.**

Carretera Panamericana Sur Km 29.5 Dpto. 17 - Lurín  
Telf.: 719-3340 / 718-3579  
j.vargas@ebro-armaturen.pe  
[www.ebro-armaturen.com](http://www.ebro-armaturen.com)

**E-Business Distribution Perú S.A. - Ebd Perú S.A.**

Av. José Gálvez Barrenechea 996 Urb. Corpac - San Isidro  
Telf.: 712-5000  
afonseca@ebdperu.com  
[www.ebdperu.com](http://www.ebdperu.com)

**E-Business Interchange Zone S.A.C.**

Jr. Santa Rosa 165 Piso 2- Cercado De Lima  
Cercado de Lima  
Telf.: 518-3360 / 518-3364  
soluciones@ebizlatin.com  
[www.ebizlatin.com](http://www.ebizlatin.com)

**Eccopisos S.A.C.**

Calle Alameda del Arco Iris 118 Tienda 202 C.C.  
La Alborada - Santiago de Surco  
Telf.: 449-2260  
ventas@eccopisos.com  
[www.eccopisos.com](http://www.eccopisos.com)

**Echeverría Izquierdo Montajes Industriales Perú S.A.C.**

Av. Manuel Olguín 501 Of. 402 Urb. Monterrico  
Santiago de Surco  
Telf.: 713-9830 / 713-9987  
ppicardo@eimontajes.pe  
[www.ei.cl](http://www.ei.cl)

**Ecn Automation**

Calle Narciso de la Colina 421 Of. 902 - Miraflores  
Telf.: 512-8606  
contacto@pe.ecnautomation.com  
[www.ecn.com.mx](http://www.ecn.com.mx)

**Eco Global Consultores S.A.C.**

Jr. Los Tulipanes 250 Urb. San Eugenio - Lince  
Telf.: 221-3567  
informes@egcperu.com  
[www.egcperu.com](http://www.egcperu.com)

**Ecofil S.A.C.**

Jr. Juan Chávez Tueros 1235 Urb. Chacra Ríos - Cercado de Lima  
Telf.: 337-6190  
ventas@ecofil.com.pe  
[www.ecofil.com.pe](http://www.ecofil.com.pe)

**Ecología y Ciencia S.R.L.**

Av. Oscar R. Benavides 1593 Urb. Chacra Ríos Norte  
Cercado de Lima  
Telf.: 336-8431 / 336-8291  
ecociencia@ecociencia.com.pe  
[www.ecociencia.com.pe](http://www.ecociencia.com.pe)



**ECOPRENEUR PERÚ S.A.C.** RUC: 20451760611

📍 Calle Octavio Espinosa 111 Piso 2 Of. 2 San Isidro.

☎ (051) 2644542 / 2644529

✉ urufino@ecopreneur.pe

🌐 [www.ecopreneur.pe](http://www.ecopreneur.pe)

**Gerente General:**  
Frank Hixson Brignole

**Productos y/o Servicios:**

- Soluciones integrales para:**
- Reúso.
  - Acondicionamiento.
  - Potabilización.
  - Tratamiento de aguas: Residuales, ácidas, agua de mina, etc.

- Alcances:**
- Desarrollo de ingeniería de procesos, ingeniería de detalle.
  - Suministro de equipos.
  - Montaje y construcción.
  - Puesta en marcha.
  - Operación y servicio técnico.

**"Líderes en tratamiento de aguas"**

**Ecoservicios e Ingeniería Limpia S.A.C. - Eil S.A.C.**

Av. Industrial 3233 Urb. Industrial Panamericana Norte  
Independencia  
Telf.: 533-0311  
informes@ecoservicios.pe  
[www.ecoservicios.pe](http://www.ecoservicios.pe)

**Edenred Perú S.A.**

Calle Antequera 777 Piso 2 - San Isidro  
Telf.: 442-5555  
info-pe@edenred.com  
[www.edenred.com.pe](http://www.edenred.com.pe)

**Edgwell Personal Care Perú S.A.**

Av. Alfredo Benavides 1944 - Miraflores  
Telf.: 207-6510  
ariana.valdetaro@energizer.com  
[www.energizer.com](http://www.energizer.com)

**Edifica Constructores S.A.C.**

Av. República de Colombia 791 Of. 704 - San Isidro  
Telf.: 714-7210  
info@produktiva.com.pe  
<http://www.produktiva.com.pe/>

**Eduardo Ríos y Asociados S.A.C.**

Calle Monte Rosa 171 Of. 3B 6 - Santiago de Surco  
Telf.: 372-0092  
asistentedegerencia@era.com.pe  
[www.era.com.pe](http://www.era.com.pe)

**Ecol Electric Perú S.A.C.**

Alameda El Pinar 108 - Santiago de Surco  
Telf.: 604-0999  
lima@eocol.com.pe  
[www.eocol.com.pe](http://www.eocol.com.pe)

**Eesa Perú S.A.C.**

Av. La Marina 1602 C.C. Marina Plaza Tienda 150  
Pueblo Libre  
Telf.: 548-3076 / 564-4395  
ventas@eesaperu.com  
[www.eesaperu.com](http://www.eesaperu.com)



📍 Av. República de Panamá 5364, Surquillo - Lima

☎ (511) 213 6700

✉ marketing@efc.com.pe

f EFCProveedoresIndustriales/

in company/efc

🌐 [www.efc.com.pe](http://www.efc.com.pe)



**Central de Compras y Abastecimiento:**

- Consolidación de Compras
- Cargos Directos / Importaciones
- Acuerdos Comerciales

**Distribuciones:**

- Seguridad Industrial
- Herramientas

**Efco del Perú Ltd. Sucursal**

Calle Los Antares 320 Torre B Of. 703 - Santiago de Surco  
Telf.: 613-8700  
peru@efcoforms.com  
[www.efcoforms.com](http://www.efcoforms.com)

**Ekonodrywall S.A.C.**

Av. República de Panamá 4935 - Surquillo  
Telf.: 444-1424 / 447-3259  
ventas@ekonodrywall.com.pe  
[www.ekonodrywall.com.pe](http://www.ekonodrywall.com.pe)

**Elastomeros y Derivados S.A.**

Av. Guillermo Dansey 1369 - Cercado de Lima  
Telf.: 332-6197 / 332-6657  
info@elastomerosyderivados.com  
[www.elastomerosyderivados.com](http://www.elastomerosyderivados.com)

**Electro Arteaga S.R.L.**

Av. Franklin Roosvelt 389 - Cercado de Lima  
Telf.: 426-6416  
ventas@earteaga.pe  
[www.earteaga.pe](http://www.earteaga.pe)







**Represente autorizado del fabricante italiano de filtros prensa Fraccaroli & Balzan S.p.A.**



MECANIZADO DE PIEZAS EN TORNOS CNC



MANTENIMIENTO DE FILTROS PRENSA



FABRICACIÓN DE PIEZAS EN CENTROS DE MECANIZADO CNC



DISEÑO Y FABRICACIÓN DE TANQUES Y UNIDADES HIDRÁULICAS



FABRICACIÓN DE ENGRANAJES CON MAQUINA GENERADORA



FABRICACIÓN DE VÁLVULAS PINCH AUTOMÁTICAS



ASESORAMIENTO EN LA SELECCIÓN DISEÑO Y COMERCIALIZACIÓN DE FILTROS PRENSA



ASESORAMIENTO EN LA SELECCIÓN DISEÑO Y COMERCIALIZACIÓN DE FUNDAS FILTRANTES Y PLACAS EN LOS DIFERENTES FORMATOS

📍 Calle 1 Mz. F Lt. 13 Urb. Las Begonias de Santa Rosa – San Martín de Porres  
☎ 986931697 / (+511) 480-6054

✉ edelafuente@dlf-fm.com  
🌐 www.dlffabricacionesmecanicas.com



**DSI**  
**UNDERGROUND**

Local Presence - Global Competence

Líder reconocido en Fabricación y Suministro de Productos para **MINERÍA Y CONSTRUCCIÓN DE TÚNELES**

**Principales Productos**

- Pernos de Fricción (Split Sets)
- Pernos Expandibles Omega Bolt
- Pernos Helicoidales
- Pernos Cable (Cable Bolting)
- Pernos Auto Perforantes
- Pernos Dinámicos
- Sistema Paraguas - Micropilotes
- Resinas en cartuchos e Inyectables
- Fibras metálicas y Sintéticas
- Mallas Electrosoldadas y Dinámicas
- Cimbras Reticuladas, Omega, H
- Baretillos para desatado de rocas
- Bombas ChemGrout
- Equipos para Pull Test
- Ventiladores axiales para mina
- Refugios Mineros

www.dsiunderground.com

Correo: ventasmineria.peru@dsiunderground.com - Teléfono: 7167500 - Av. Nestor Gambetta 458 Callao



**EQUIPOS ELECTROINDUSTRIALES S.A.** RUC: 20101324100

📍 Calle Las Fraguas 167, Independencia

☎ (511) 7150952 / 5233165

📍 Av. San Luis 1986, San Borja

☎ (511) 7151170 / 2243571

✉ elecinc@elecinsa.com

🌐 [www.elecincperu.com](http://www.elecincperu.com)

**Equipos y Maquinarias:**

- Bancos de Condensadores
- Celdas de Media Tensión
- Celdas Metal Clad
- Celdas Modulares
- Retrofit de Interruptores
- Subestaciones Eléctricas
- Subestaciones Móviles
- Subestaciones para Túneles y Minas
- Transformadores en Aceite
- Transformadores Secos
- Tableros Eléctricos de Alta Corriente
- Trafomix

**Electro Clima Service S.R.L.**

Calle 6 Mz. C Lt. 12 Urb. Industrial La Grimanesa - Callao

Tel.: 572-1319

ventas@electroclima.com.pe

[www.electroclima.com.pe](http://www.electroclima.com.pe)

**Electro Conductores Peruanos S.A.C.**

Calle Las Camelas Mz. D Lt. 5 - Pachacámac

Tel.: 660-2652

ventas@elcope.com.pe

[www.elcope.com.pe](http://www.elcope.com.pe)



**ELECTRO ENCHUFE S.A.C.** RUC: 20251549835

📍 Av. Colonial 405 - Cercado de Lima

☎ (511) 201 - 3760 ☎ 956533089

✉ ventas@electroenchufeperu.com

📱 /Electroenchufe

**Gerente Comercial:**

Vivian Mendoza R.

**Productos y/o Servicios:**

- MENNEKES: Enchufes y Tomacorrientes Industriales desde 16A-400A. Tableros Combinados AMAXX bajo IEC 61439.
- LEVITON: Enchufes y conectores Unipolares 400A modelo CAM TYPE.
- OBO BETTERMAN: Sistemas de Bandejas Portacables tipo Rejilla. Limitadores de sobretensión.
- HAGER: Distribución y protección de la energía con interruptores termomagnéticos y diferenciales.
- SOLERA: Tableros de distribución industriales LIBRE DE HALÓGENOS.
- ALEX, NAVIA CONDUIT y WHEATLAND: Tubería Conduit EMT (Liviana), IMC (Semipesada) y RMC (Rígida) con UL.
- THOMAS&BETTS: Tubería Conduit con Revestimiento PVC.

**Electro Dunas S.A.A.**

Av. Carlos Villarán 140 Torre A Piso 9

Urb. Santa Catalina - La Victoria

Tel.: 501-1900

dchala@electrodunas.com

[www.electrodunas.com](http://www.electrodunas.com)

**Electro Industrial Solutions S.A.**

Jr. San Fernando 225 Urb. Santa Luisa - Los Olivos

Tel.: 207-1090

ventas@eissa.com.pe

[www.eissa.com.pe](http://www.eissa.com.pe)



**ELECTRO VOLT INGENIEROS S.A.**

**ELECTRO VOLT INGENIEROS S.A.** RUC: 20418639513

📍 Calle J Mz E2 Lt 9 Zona Industrial II - Ventanilla - Callao

☎ (051) 672-2147

☎ 988 340 488 / 994 833 084 / 998 349 694

✉ comercial@electrovolt.com.pe

ventas@electrovolt.com.pe

🌐 [www.electrovolt.com.pe](http://www.electrovolt.com.pe)

**Productos y Servicios**

- Transformadores de Distribución en Aceite hasta 36 KV.
- Transformadores Encapsulados en Resina Epóxica en M.T.
- Subestaciones Eléctricas y Celdas de Protección en M.T.
- Tableros Eléctricos y Banco de Condensadores en B.T.
- Elaboración y Ejecución de Proyectos en M.T. y B.T.
- Mantenimiento de Transformadores y Subestaciones
- Suministro de Materiales Eléctricos e Industriales



**ELECTROCOM INGENIEROS SAC** RUC: 20136727410

📍 Av. Huachipa Mz G2 Lt 17 Urb. La Capitana, Huachipa. Lima-Perú.

☎ 371-0299 / 371-0945 / 282-8790

✉ ventas@electrocomingenieros.com

📱 /electrocom.ingenieros

🌐 [www.electrocomingenieros.com](http://www.electrocomingenieros.com)

**Gerente General:**

Victor Gallegos Sarmiento

**Líneas de productos hasta 220kv:**

- Torres de acero: modulares y auto-soportadas.
- Conectores de aluminio para sub-estaciones eléctricas: estándar y anti-corona.
- Accesorios para la cadena de aisladores: grapas de anclaje y de suspensión de Al, conectores bifilares de Al, amortiguadores stockbridge, aisladores, herrajes de acero, varillas de armar, etc.
- Accesorios para sistemas de aterramiento: conectores de bronce, varillas, soldaduras exotérmicas, cable bimetalico de acero revestido en cobre marca Copperweld (EEUU).
- Accesorios para cables OPGW

\*Electrocom es representante en Perú, de los Cables Copperweld de Estados Unidos.

**Electrolux del Perú S.A.**

Av. El Polo 214 Urb. C.C. Monterrico - Santiago de Surco

Tel.: 617-2121 / 431-5000

electrolux@electrolux.com.pe

[www.eletrlux.com.pe](http://www.eletrlux.com.pe)



**ELECTROMECHANICA EL DETALLE S.R.L.** RUC: 20200162723

📍 Mz. G1 Lt. 5 Parque Industrial de Villa El Salvador, Lima - Perú

☎ 51(1)287-9911 / 51(1)287-3533 / Anexo N°14

✉ eldetalle@eldetallesrl.com

✉ jcaballero@eldetallesrl.com

✉ ventas@eldetallesrl.com

🌐 [www.eldetallesrl.com](http://www.eldetallesrl.com)

Fabricante y comercializador de materiales y equipos para distribución y transmisión eléctrica

- Accesorios para acometidas domiciliarias
- Accesorios para alta tensión
- Accesorios para alumbrado público
- Accesorios para cables autoportantes
- Accesorios para conductor
- Accesorios para ensamble de aisladores
- Accesorios para postes y crucetas
- Accesorios para puesta a tierra
- Aisladores porcelana, vidrio y poliméricos
- Bandejas portacables
- Equipos de protección, pararrayos y seccionadores
- Fabricación de torres y pórticos
- Retenidas y accesorios
- Señales de seguridad
- Servicio de galvanizado en caliente, granallado y pintura
- Tableros de distribución
- Terminales termocontraibles

**Electrónica del Pacífico Perú**

Jr. Gozzoli Sur 381 Dpto. 101 - San Borja

Tel.: 713-9900 / 713-9329

ventas@elpea.com.pe

[www.elpea.com.pe](http://www.elpea.com.pe)

**Electrónica Industrial Del Sur S.A.C.**

Jr. Paruro 1349 Tienda 4 - Cercado de Lima

Tel.: 428-9337 / 434-3668

ventas@elecsur.com

[www.elecsur.com](http://www.elecsur.com)

**Electrowerke S.A.**

Calle Los Telares 217 Urb. Vulcano - Ate

Tel.: 507-2717

contactenos@electrowerke.com.pe

[www.electrowerke.com.pe](http://www.electrowerke.com.pe)

**Elecvolt Perú S.A.C.**

Parcel 1 Mz. G Lt. 4 Parque Industrial - Villa El Salvador

Tel.: 291-3505

ventas@elecvoltperu.com

[www.elecvoltperu.com](http://www.elecvoltperu.com)

**Embajada de la República Argentina**

Av. Las Flores 326 - San Isidro

Tel.: 441-4444 / 441-3241

eperu@mrecic.gov.ar

[www.eperu.mrecic.gob.ar](http://www.eperu.mrecic.gob.ar)

**Emc Comercializadora S.A.C.**

Av. Las Casuarinas Nro. 493 Dpto. 302 Urb. Monterrico

Santiago de Surco

Cel.: 992-361-624

eduardo.cassinelli@emccomercial.com





**EMERSON** RUC: 20100522030

📍 Calle Juan Alfaro 227 - Lima 18, Perú

☎ +51 1 5190130

🌐 [www.emerson.com](http://www.emerson.com)

---

Gerente Comercial  
**Juan Parra**  
Juan.Parra@Emerson.com

---

Emerson, con sede en St. Louis, Missouri (EE. UU.), es una empresa global de ingeniería y tecnología que proporciona soluciones innovadoras a clientes en los mercados industrial, comercial y residencial. La plataforma de Automation Solutions ayuda a fabricantes de industrias discretas, híbridas y de procesos a maximizar la producción y proteger al personal y al medio ambiente, optimizando a la vez el consumo energético y los costos operativos. La plataforma Commercial and Residential Solutions ayuda a asegurar el confort y la salud de las personas, proteger la calidad y seguridad de los alimentos, mejorar la eficiencia energética y crear infraestructuras sostenibles.

**Emin Ingeniería y Montajes S.A.C.**

Av. Caminos del Inca 670 Int. 401 - Santiago de Surco  
Telf.: 448-4666  
logistica@emin.pe  
www.emin.pe

**Emporium Piedras Naturales S.A.C.**

Av. Atahualpa 947 Urb. La Perla Alta  
Callao  
Telf.: 624-1481  
ventas@emporiumri.com  
www.emporiumri.com

**Empresa Arbis S.A.C.**

Psj. Tambo Colorado 139 - Santiago de Surco  
Telf.: 477-1884  
oficina@arbissac.com

**Empresa de Seguridad Privada Alerta Diez S.A.C.**

Av. Independencia 1635 Mz. T Lt. 15 Int. 2  
Urb. Las Flores - San Juan de Lurigancho  
Telf.: 376-1285  
informes@alerta-diez.com  
www.alerta-diez.com

**Empresa de Transporte Expreso Internacional Palomino S.A.C.**

Av. Nicolás Arriola 910 - La Victoria  
Telf.: 202-0600  
administracion@grupopalomino.com.pe  
www.grupopalomino.com.pe

**Empresa de Turismo Andino S.R.L.**

Jr. Pedro Cochachin 357 - Huaraz - Áncash  
Telf.: (043) 421-662  
gerencia@hotelandino.com  
www.hotelandino.com

**Empresa Metal Mecánica Castillo S.A.C.**

Calle Río Perené Mz. 1 Lt. 14  
Urb. Santa Isolina - Comas  
Telf.: 525-0510  
ventas@emeca.com.pe  
www.emeca.com.pe

**Empresa Metal Mecánica S.A.**

Calle Sección 08 S/N Urb. Las Praderas de Lurín - Lurín  
Telf.: 618-7400  
industrial@emensa.pe  
www.grupoemensa.com.pe

**Empresas Comerciales S.A.**

Av. Ricardo Palma 341 Int. 1101 - Miraflores  
Telf.: 422-2839

**Enel Distribución Perú S.A.A.**

Calle César López Rojas 201  
Urb. Maranga - San Miguel  
Telf.: 561-2001  
prensa@edelnor.com.pe  
www.edelnor.com.pe

**Enel Generación Perú S.A.A.**

Calle César López Rojas 201  
Urb. Maranga Séptima Etapa - San Miguel  
Telf.: 215-6300 / 215-6370  
ccordova@edegel.com  
www.edegel.com

**Energética S.A.**

Av. Victor Maurtua 140 Int. 501 - San Isidro  
Telf.: 421-6566  
energesa@energesa.com  
www.energesa.com

**Energía Peruana S.A.C.**

Av. Icaro 154 - Chorrillos  
Telf.: 252-7542 / 260-7625  
alquiler@energiaperuana.com  
www.energiaperuana.com

**Energigas S.A.C.**

Av. Emilio Cavenencia 225 Of. 302 - San Isidro  
Telf.: 203-3001 / 203-3000  
mdoimi@energigas.com  
www.energigas.com

**Confiabilidad,  
Eficiencia  
y Seguridad**

Para la industria minera



Variadores Arc Resistant de media tensión



UPS Trifásico



Transformadores del tipo subestación



Celdas Primarias Arc Resistant

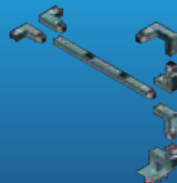

Ductos de barra



Reconectores



Servicios

Proyectos - Emsambles

Equipos Eléctricos

Distribución, Control y Automatización

Respaldo de Energía

Servicios



Av. José Pardo 513, Oficina 1003 - Miraflores, Lima, PERÚ - Teléfono: +511-6112702  
Eaton - Arequipa Service Center / Calle Jacinto Ibañez N°315 Oficina: A-110 Urb. Parque Industrial - Arequipa  
[www.eaton.com.pe](http://www.eaton.com.pe) - Para mayor información contáctenos en [customerserviceperu@eaton.com](mailto:customerserviceperu@eaton.com)

**Energold Drilling Perú S.A.C.**

Jr. Comandante Jimenez 128 Int. A - Magdalena del Mar  
Telf.: 264-2320  
info@energold.com  
www.energold.com

**Energotec S.A.C.**

Calle Los Plásticos 204 Urb. Vulcano - Ate  
Telf.: 348-7570  
ventas@energoteccsa.com  
www.energoteccsa.com

**Energuias Perú S.A.C.**

Calle Las Codornices 104-112 - Surquillo  
Telf.: 637-1837  
marlon@energuias.com  
www.energiaperuana.com

**Energy One S.A.C.**

Av. Luis Aldana 225 Urb. Santa Catalina - La Victoria  
Telf.: 475-1321  
ventas@energyone.pe  
www.energyone.pe

**Enerjet S.A.**

Av. Alfredo Mendiola 6377 - Los Olivos  
Telf.: 080000540  
info@enerjet.com.pe  
www.enerjet.com.pe

**Enerquímica S.A.C.**

Calle Carlos Pedemonte 142 - San Luis  
Telf.: 326-4496  
info@eqcorp.biz  
www.enerquimica.com

**Enertek S.A.C.**

Av. Lima N° 106 Int. 402 - Barranco - Barranco  
Telf.: 266-5240  
ehayes@enertekglobal.com  
www.enertekglobal.com



**ENGELS MERKEL & CÍA**

RUC: 20100030242

📍 Av. Naciones Unidas 1820 Chacra Rios Norte Lima 1

☎ Teléfono: + (51) (1) 336 5388

☎ Fax: + (51) (1) 336 5129 - 336 5257

✉ Email: engels@engelsmerkel.com

Gerente General  
**Werner Ploog Morey**

Somos una empresa con 55 años de experiencia en la industria metalmeccánica ofreciendo soluciones de alta tecnología, tales como:

- Brocas
- Brocas Diamantadas
- Discos Abrasivos
- Discos de Corte
- Herramientas Eléctricas
- Herramientas Industriales
- Instrumentos de Control
- Taladros
- Equipos de Laboratorio
- Abrasivos

**Engie Energia Perú S.A.**

Av. República de Panamá 3490 Urb. Corpac - San Isidro  
Telf.: 616-7979  
clientes.engie@pe.engie.com  
www.engie-energia.pe

**Engineering Services S.A.C.**

Av. República de Panamá 4575 Dpto. 803 - Surquillo  
Telf.: 445-8215  
essac@essac.com.pe  
www.essac.com.pe

**Engineering Simulation And Scientific Software Perú S.A.C.**

Calle Martir Olaya 169 Dpto. 908 - Miraflores  
Telf.: 243-0200  
gaston.cruz@esss.com.pe  
www.esss.com.pe

**Enginzone S.A.C.**

Calle Monterosa 233 Of. 402 Chacarilla Del Estanque  
Santiago de Surco  
Telf.: 205-5500  
info@enginzone.org  
www.enginzone.org

**English Machines S.A.C.**

Calle San Carlos del Pinar 213  
Urb. Villa Jardín San Luis - San Luis  
Telf.: 363-4515  
englishmachines@gmail.com  
www.hartridge-peru.com



**ENRIQUE FREYRE S.A.C.**

RUC: 20100760305

📍 Calle Los Alfareros 172, Urb. El Artesano, Ate

☎ 435-5465 / 4363215 / 4375740

✉ ventas@efreyre.com

**Productos y Servicios:**

- Suministro de equipos para bombeo, medición y filtración de combustibles, lubricantes y otros productos.
- Atendemos a compañías mineras y petroleras, constructoras, aeropuertos, refinerías, plantas de ventas, empresas de transporte, estaciones de servicio, y otras.
- Contamos con stock de productos de calidad así como con servicio de post venta, repuestos y técnicos calificados.

**Enrique Huerta y Cía. S.A.C.**

Av. Aviación 1265 - La Victoria  
Telf.: 323-7189 / 323-8230  
ehuerta@enriquehuerta-cia.com.pe  
www.enriquehuerta-cia.com.pe

**Ensys S.A.C.**

Jr. Alicante 282 Urb. Higuera - Santiago de Surco  
Telf.: 652-3572 - 652-3573  
ensys@ensys.pe  
www.ensys.pe

**Entel Perú S.A.**

Av. República de Colombia 791 Piso 14 - San Isidro  
Telf.: 611-1111  
rosa.bonilla@entel.pe  
www.entel.com.pe

**Enterprice Business S.A.C.**

Calle Cutervo 1776 A Chacra Rios Norte - Breña  
Telf.: 246-4843  
gerencia@grupoebperu.com.pe  
www.grupoeb.com

**Entorno Empresarial Corporative Emplacement E.I.R.L.**

Av. Monterrey 281 Of. 226 Urb. Chacarilla del Estanque  
Santiago de Surco  
Telf.: 597-9650  
proyectos@entornoempresarial.net  
www.entornoempresarial.net

**Entre Pisos Lima S.A.C.**

Car. Panamericana Sur Km. 11.400  
San Juan de Miraflores  
Telf.: 292-1717  
ventas@entrepisoslima.com.pe  
www.entrepisoslima.com.pe

**Enval S.A.**

Mz. A Sector 7 Lt. 62 A A.H.  
San Francisco de Ate - Ate  
Telf.: 359-3524  
info@enval.com  
www.enval.com.pe

**Envasadora San Gabriel S.R.L.**

Calle la Pampilla N° 121 - 135 Zona Industrial  
Ventanilla - Callao  
Telf.: 713-1630  
krobles@esg.com.pe  
www.esg.com.pe

**Enviroequip S.A.C. - Conexión Ecológica**

Calle Mariano De Los Santos 192 Urb. Corpac - San Isidro  
Telf.: 200-4700  
recepcion@enviroequip.pe  
www.enviroequip.pe

**Epcm Experts**

Av. Manuel Olguin 211 Ofic. 1004. Edificio Omega  
Santiago de Surco  
Telf.: 681-8406  
contactoperu@epcmexperts.com  
www.epcmexperts.com



**EPIROC PERU S.A.**

RUC: 20100082803

📍 Calle Francisco Graña 150, Santa Catalina, La Victoria. Lima-Perú

☎ Central: (51) 411 6100

✉ mineria.peru@epiroc.com

f /EpirocPeru

🌐 www.epiroc.com

**Gerente General:**

Ángel M. Tobar Escudero

Epiroc es un socio líder en productividad para las industrias de minería e infraestructura con 140 años de experiencia. Con tecnología de punta, la compañía desarrolla y produce equipos, consumibles y servicios innovadores para uso en minería de superficie y subterránea, infraestructura, obras civiles, perforación de pozos y aplicaciones geotécnicas.





**TRANSFORMADORES SECOS  
(HASTA 20,000 KVA)**



Desde 1980 innovando equipos para la distribución eléctrica en Media Tensión

**SUB ESTACIONES MOVILES  
(HASTA 8,000 KVA)**



PRODUCTOS HASTA 36 KV

Seccionadores de Potencia para instalación interior, Seccionadores de Potencia para instalación exterior, Conmutadores de Potencia para transferencia manual o automática, Seccionadores de todo tipo, unipolares y tripolares, Celdas de Distribución MODULARES con aislamiento en aire o en SF6, Celdas Metal Clad A PRUEBA DE ARCO INTERNO, Transformadores convencionales en FR3 y SECOS  
Sub Estaciones Eléctricas estacionarias, convencionales y/o MODULARES, Sub Estaciones Eléctricas tipo SKID, Sub Estaciones Eléctricas tipo Móvil, Salas Eléctricas, Centros de Control de Motores para MEDIA y BAJA TENSION.

Telf: 2243571 / 5233165 / [elecinc@elecinsa.com](mailto:elecinc@elecinsa.com)  
[www.elecinperu.com](http://www.elecinperu.com)

Combinación de bases bajo la norma IEC 61439



Más información en:   



Central telefónica:

**201-3760**

[ventas@electroenchufeperu.com](mailto:ventas@electroenchufeperu.com)

[www.electroenchufe.com](http://www.electroenchufe.com)

**AMAXX<sup>®</sup>**  
by MENNEKES

Importador:  
**ELECTRO ENCHUFE** S.A.C.

Oficina Principal  
Dirección:  
● Av. Colonial 405-Lima  
● Tlf: 201 - 3760  
● Cel: 956533089 Anexo: 131  
● [ventas@electroenchufeperu.com](mailto:ventas@electroenchufeperu.com)

Sucursal Bambas  
Dirección:  
● Jr. Bambas 427-Lima  
● Tlf: 201 - 3760  
● Cel: 956532730 Anexo: 211  
● [bambas@electroenchufeperu.com](mailto:bambas@electroenchufeperu.com)

**Epli S.A.C.**

Jr. Tarapoto 1157 - Breña  
Telf.: 330-1595 / 330-2338  
info@epli.com.pe  
www.epli.com.pe

**Eppara E.I.R.L.**

Av. Del Pinar 180 Dpto. Chacarilla Del Estanque - Santiago de Surco  
Telf.: 637-8000  
ventas@eppara.com  
www.eppara.com

**Epson Perú S.A.**

Av. Canaval y Moreyra 590 - San Isidro  
Telf.: 418-0220  
latinmanager@ea.epson.com  
www.epson.com.pe

**Equipos Magnéticos y Vibratorios S.A.C. - Equimag**

Calle Nicolas de Rivera 510 Urb. Salamanca - Ate  
Telf.: 434-3962 / 437-6492  
equimag@equimag.com.pe  
www.equimagperu.com

**Equipos Mecánicos Estructurales S.A.C.**

Jr. Cajamarquilla 1372 Urb. Zárate - San Juan de Lurigancho  
Cel.: 997-512-184  
ventas@emerperu.com  
www.emerperu.com

**Equipos y Herramientas S.A.**

Av. Javier Prado Este 1127 - La Victoria  
Telf.: 207-4630  
cotizacionweb@equiposperu.com  
www.equiposperu.com

**Ergoideas E.I.R.L. - Bela Casa**

Av. Los Castillos 592 Urb. San Francisco - Ate  
Telf.: 358-8235  
ventas1@belacasa.com.pe  
www.belacasa.com.pe

**Erm Perú S.A.**

Calle Las Orquideas 675 Int. 402 - San Isidro  
Telf.: 700-5400  
gerardo.leunda@erm.com  
www.erm.com

**Ernst & Young Asesores S. Civil de R.L.**

Av. Victor Andrés Belaunde 171 Piso 6 - San Isidro  
Telf.: 411-4444 / 411-4444  
eyperu@pe.ey.com  
www.ey.com

**Ertiza Sistemas de Pesaje S.A.C.**

Urb. Alameda Portuaria Mz. A Lt. 25 - Callao  
Telf.: 577-2403  
info@ertiza.com  
www.ertiza.com

**Esan Express**

Calle Gral. Vidal 139 Dpto. 1202 - Miraflores  
Telf.: 242-5397  
esanexpressperu@gmail.com  
www.esanexpress.com

**Esco Perú S.R.L.**

Av. Manuel Olguin 215 Of. 304 Urb. Los Granados Santiago de Surco  
Telf.: 626-9292 / 635-8630  
karen.wu@escocorp.com  
www.escocorp.com

**Espaciomovil Perú S.A.C.**

Carretera Panamericana Sur Km. 20 Lt. 7 Villa El Salvador  
Telf.: 637-3011  
alejandro.fernandez@espaciomovil.com  
www.espaciomovil.com

**ESMETAL - IMECON**

ESMETAL S.A.C.

RUC:20302091766



**Nuestros Servicios:**

- Cálculo y diseño estructural
- Elaboración de ingeniería de detalle para fabricación y montaje.
- Suministro de aceros, pernos, etc.
- Fabricación de estructuras, puentes, calderería, tanques y equipos.
- Puentes modulares de acero.
- Protecciones anticorrosivas (granallado, pintado y/o galvanizado).
- Pre-ensamble de estructuras en planta y obra.
- Transporte a obra.
- Control de calidad.
- Etiquetado con código de barras.
- Servicio de supervisión en terreno y administración de patio de materiales.
- Montaje mecánico.

📍 **Callao:** Victor A. Belaúnde 720, Callao 3, Callao  
**Punta Negra:** Autopista Panamericana Sur Km 46 lado Este, Punta Negra, Lima

☎ (51) 714-4700

✉ ventas@esmetal.com.pe

🌐 www.esmetal.com.pe

**ESPIASA**  
ESPINOZA ASOCIADOS S.A.

ESPINOZA ASOCIADOS S.A.

RUC: 20118096691

📍 Calle 2 Mz. "C" Lotes 8, 9, 10 Urb. San Francisco - Ate (Lima)

☎ (51) 326-7351

☎ (51) 326-7170

✉ ventas@espiasa.com.pe

🌐 www.espiasa.com.pe

**Líneas de Producción:**

- Bomba Horizontal para Lodos
  - Sello seco
  - Sello húmedo
- Bomba Vertical para Lodos
  - Alta cabeza
  - Estándar
- Hidrociclones y nido de hidrociclones
- Válvulas Pinch
  - Cuerpo abierto
  - Cuerpo cerrado
- Celdas de Flotación
- Repuestos
- Fabricación Metal Mecánica en General

**Servicios:**

- Revestimiento con caucho natural, sintético y poliuretano
- Asesoramiento
- Post venta.

**Especialidades Técnicas S.A.C.**

Calle Los Canchis 209 Urb. San Juan Bautista Chorrillos  
Telf.: 254-0087 / 254-0141  
estec@estec.pe  
www.estec.pe

**Espumas de Polimeros S.A.C.**

Av. Las Flores De Primavera 954 San Juan de Lurigancho  
Telf.: 375-1240  
informes@polyespum.com  
www.epolsac.com

**Esso Technologies S.A.C.**

Av. Separadora Industrial 980 Urb. Olimpo - Ate  
Telf.: 435-5646  
admin@essotechnologies.com  
www.essotechnologies.com

**Estanterías Metálicas Jrm S.A.C.**

Calle Los Durazos Mza. D Lote. 13-B San Juan de Lurigancho  
Telf.: 619-4040  
ventas@jrmsac.com.pe  
www.jrmsac.com.pe

**Estudio Llacza & Asociados S.C.R.L.**

Calle Juan de La Fuente 626 Urb. San Antonio Miraflores  
Telf.: 616-1234  
dcohailla@estudiollacza.com  
www.estudiollacza.com

**Etm Soluciones S.A.C.**

Jr. José Sabogal 226 Urb. Las Violetas Santiago de Surco  
Cel.: 999-264-266  
sassarini@etmsoluciones.pe  
www.etmsoluciones.pe

**Etsa Perú S.A.**

Calle San Carlos 198 Urb. Santa Martha - Ate  
Telf.: 351-5219 / 351-7521  
dpaz@etsaperu.com  
www.etsaperu.com

**Eulen del Perú de Servicios Complementarios S.A.**

Av. Javier Prado Oeste 2340 - Magdalena del Mar  
Telf.: 500-2500 / 460-5770  
serviciosperu@eulen.com  
www.eulen.com

**Euro Lift S.A.**

Av. Manuel de La Torre 100 Urb. Los Ficus - Santa Anita  
Telf.: 362-3160  
bolaechea@ltperu.pe  
www.ltperu.pe

**Euro Motors S.A.**

Av. Domingo Orue 973 - Surquillo  
Telf.: 618-5050  
rfuster@euromotors.com.pe  
www.euromotors.com.pe

**Euroflex Perú S.A.C.**

Calle Salvador Carmona Nro. 192 Urb. Industrial Vulcano II Etpa - Ate  
Telf.: 349 5341 Ext. 104  
rdelacruz@euroflex.pe  
www.euroflex.pe

**Eurogruas y Equipos S.A.C.**

Av. De Las Artes Sur 387 Urb. San Borja - San Borja  
Telf.: 226 3556  
comercial@eurogruas.pe  
www.eurogruas.pe

**Euroimportadora de Partes S.A.C.**

Av. Nicolás Arriola 1399 - La Victoria  
Telf.: 324-3685  
info@petrax.net  
www.petrax.net





**Euroquality S.A.C.**

Av. Cuba 844 - Jesús María  
Telf.: 431-3073  
comercial@balterio-peru.com  
www.balterio.com

**Eurotecnica D & L E.I.R.L.**

Av. Del Aire Nro. 1563 Urb. Las Viñas  
San Luis  
Telf.: 324-6813  
ventas@eurotecnicadlsac.com.pe  
www.eurotecnicadlsac.com.pe

**Everis Perú S.A.C.**

Jr. Miró Quesada 139 - Cercado de Lima  
Telf.: 203-8200  
peru.compras@everis.com  
www.everis.com

**Exige Industrial S.A.C.**

Calle Los Talladores 275 - Ate  
Telf.: 355-2700  
ventas@exigeindustrial.com  
www.exigeindustrial.com

**Eximport Distribuidores del Perú S.A.**

Av. Argentina 1710 - Cercado de Lima  
Telf.: 336-7904 / 336-7272  
ventas@edipesa.com.pe  
www.edipesa.com.pe

**Expertos en Sondajes  
Diamantinos S.A.**

Av. Oscar Benavides 1740 - Cercado de Lima  
Telf.: 336-5633 / 336-5860  
esondi@esondisa.com  
www.esondisa.com

**Explosivos del Sur S.A.**

Calle San Martín 430 Int. 102 - Miraflores  
Telf.: 715-3706

**EXANCO®**

EXANCO S.A.C.

RUC: 20188474867

📍 Av. Industrial Lote 18, Urb. Las praderas de Lurín, Lurín

☎ (511) 719-5959

🌐 [www.exanco.pe](http://www.exanco.pe)

Sub Gerente Comercial  
**Alvaro Gutierrez**  
agutierrez@exanco.pe

**Productos y/o Servicios:**

- Soluciones en sistemas contra incendio, proyectos, equipos móviles (Representamos a Ansul, Buckeye, TFT y Firetrace).
- Soluciones hidráulicas, servicio de ensamble y suministro in-situ de componentes hidráulicos: conectores, mangueras, válvulas, bombas, filtros y motores (marcas: Parker, Dixon, Trelleborg, Crane, Donaldson y Oilflex).
- Soluciones de acero anti desgastes (anti abrasivas Dillinger y Nimetalicas KW), estructural (A36, A709 y A514), inoxidables y barras.
- Soluciones de soldadura y corte, soldadura en alambre y electrodos, maquinas de soldar y accesorios, así como también discos de corte y desbastes (marcas: Lincoln Electric, Pferd y Maquita)

**Explomin®**  
perforaciones

EXPLOMIN DEL PERÚ S.A.

RUC: 20501523837

📍 Panamericana Sur km. 22 Huertos de Conchan  
Lima 42 - Perú

✉ contacto@explomin.com

📱 /Explomin Perforaciones

📺 /Explomin Perforaciones

🌐 [www.explomin.com](http://www.explomin.com)

**Servicios:**

- Perforación Diamantina (DDH) en Superficie e Interior Mina.
- Perforación con Circulación Reversa (RC).
- Perforación de Pozos de Agua.
- Perforación Direccionada.
- Perforación e instalación de piezómetros, pozos exploratorios, pozos de monitoreo e inclinómetros.
- Estudios Hidrogeológicos y geotécnicos, ensayos de porosidad, permeabilidad y compactación.
- Medición y Corrección de desviación de sondajes.
- Medición de Orientación de testigos
- Administración de testigos: muestreo, logueo y corte.
- Consultoría y soporte técnico en exploración minera.

**Exterran Perú S.R.L.**

Av. Coronel Andrés Reyes 350 Of. 704 - San Isidro  
Telf.: 712-9100 / 712-9106  
mario.gutierrez@exterran.com  
www.exterran.com

[www.rumbominero.com](http://www.rumbominero.com)



**Engels, Merkel & Cía**

Av. Naciones Unidas 1820  
Chacra Rios Norte  
+ 51 1 336 5388  
engels@engelsmerkel.com







**soluciones de**  
**ALTA TECNOLOGÍA**  
para la industria  
metalmecánica





[www.engelsmerkel.com.pe](http://www.engelsmerkel.com.pe)

Brocas
Discos Abrasivos
Discos de Corte
Herramientas Industriales
Instrumentos de Control
Taladros
Equipos de Laboratorio



**EXSA S.A.** RUC: 20100094135

📍 Calle Las Begonias 415 - Piso 12, San Isidro  
Lima - Perú

☎️ (01) 315-7000

📍 Exsa Soluciones

🌐 [www.exsa.net](http://www.exsa.net)

Representante Legal:

**Mario Matuk Chijner**  
Gerente General

Empresa líder en la oferta de soluciones exactas en fragmentación de roca, dedicada a la producción y comercialización de explosivos y accesorios de voladura de uso minero y a la provisión de servicios de voladura en proyectos y operaciones mineras.

**Extindustria Ingeniería y Sistemas Contra Incendio E.I.R.L. - Extindustria Isci E.I.R.L.**

Av. Beta Mz. J Lt. 3 Urb. Virgen De La Puerta - Los Olivos  
Telf.: 533-7121 / 533-7188  
info@extindustria.com  
[www.extindustria.com](http://www.extindustria.com)

**Exxis Perú S.A.C.**

Av. La Encalada 1388 Int. 301 Urb. Lima Ed. Polo Hunt 1  
Santiago de Surco  
Telf.: 436-7030  
liliana.lavines@exxis-group.com  
[www.exxis-group.com](http://www.exxis-group.com)

**Eymaq Perú S.A.C.**

Av. La Mar No. 638 Int. 501 - Miraflores  
Telf.: 640-9811  
gcanales@eymaq.com  
[www.eymaq.com](http://www.eymaq.com)

**F y A Contratistas S.A.**

Calle 5 Mz. E Lote. 4a Coop. Las Vertientes  
Villa Salvador  
Telf.: 288-1075  
luisrurnaga@fyacontratistas.com  
[www.fyacontratistas.com](http://www.fyacontratistas.com)

**F y R Ingeniería Estructural E.I.R.L.**

Sector 1 Grupo 5 Mz. C Lt. 3 - Villa El Salvador  
Telf.: 292-3913  
informes@fyringenieria.com  
[www.fyringenieria.com](http://www.fyringenieria.com)

**F. Eberhardt Sa**

Av. Elmer Faucett 271 Z.I. Manuel Dulanto - Callao  
Telf.: 206-7600  
ventas@eberhardt-sa.com  
[www.eberhardt-sa.com](http://www.eberhardt-sa.com)

**Fábrica De Confecciones Paretto S.A.C.**

Calle Dean Valdivia 306 - Arequipa  
Telf.: (054) 227596  
calidad@paretto.com.pe  
[www.paretto.com.pe](http://www.paretto.com.pe)

**Fabrica Peruana Eternit S.A.**

Jr. República Del Ecuador 448 - Cercado de Lima  
Telf.: 619-6400  
fapesa@eternit.com.pe  
[www.eternit.com.pe](http://www.eternit.com.pe)

**Fabricaciones Metálicas Carranza S.A.C.**

Av. Industrial 350 Urb. Las Vegas - Puente Piedra  
Telf.: 548-0069  
ventas@fameca.com.pe  
[www.fameca.com.pe](http://www.fameca.com.pe)

**Fabricaciones y Montajes Metálicos E.I.R.L.**

Av. San Juan Mz. A T. 15a  
Urb. Santa Marta - Ate Vitarte  
Telf.: 351-8885 / 351-9126  
administracion@famome.com.pe  
[www.famome.com.pe](http://www.famome.com.pe)

**Fabricaciones y Representaciones Comerciales S.A.**

Calle Boulevard Tarata 294 Int. 7 - Miraflores  
Telf.: 444-1473 / 444-9808  
ventas@fareco.com.pe  
[www.fareco.com.pe](http://www.fareco.com.pe)

**Fabricantes y Constructores S.R.L.**

Av. Industrial 3360 Urb. Panamericana Norte - Independencia  
Telf.: 485-7511 / 521-4872  
fyco@infonegocio.net.pe  
[www.fyco.com.pe](http://www.fyco.com.pe)

**Fabricators and Technology S.A.C.**

Calle Las Gardenias Mz. E Lt. 9 - 10  
Urb. La Pradera De Lurin - Lurin  
Telf.: 610-7360 / 430-2155  
vbriceno@fabtechsac.com  
[www.fabtechsac.com](http://www.fabtechsac.com)

**Fabrix S.A.C.**

Mz. C Lt.1 - Urb. Ciudad Industrial Centro - Ancón  
Telf.: 552-2147  
ventas@fabrix.com  
<http://www.fabrix.com/index.html#contacto>

**Faga Motors S.A.**

Av. Javier Prado Este 5363 - La Molina  
Telf.: 437-3703 / 512-0500  
mpgago@jaamsa.com  
[www.fagamotors.com](http://www.fagamotors.com)



**FAMAI SEAL JET S.A.C.** RUC: 20134690080

**Lima:**

📍 Jr. Fernando Wiese 416, Alt. Cuadra 13 Av. Argentina  
☎️ **Central:** 01-3394444 / 01-3394359 **Directo:** 01-3366467  
✉️ msegoviac@famaisealjet.com  
jtheadac@famaisealjet.com

**Arequipa:**

📍 Jacinto Ibáñez 510, Parque Industrial  
☎️ Telf.: 054-232827 Fax: 054-243999  
✉️ ggallegosv@famaisealjet.com  
jtheadac@famaisealjet.com

**Trujillo:**

☎️ Cel.: 959969212 / 959455942  
✉️ rfaustino@famaisealjet.com  
msegoviac@famaisealjet.com

**Moquegua - Ilo:**

☎️ Cel.: 959969107 / 958560785  
✉️ mmontesm@famaisealjet.com  
ggallegosv@famaisealjet.com

**Juliana:**

☎️ Cel.: 995240595 - 959969105  
✉️ pescobedov@famaisealjet.com  
lpayem@famaisealjet.com



**FAMESA EXPLOSIVOS S.A.C.** RUC: 20100112214

📍 Av. Circunvalación del Club Golf Los Inkas N° 206 - 208  
Torre III, 4to. Piso. Santiago de Surco

☎️ 613-9800

✉️ famvtas@famesa.com.pe / export@famesa.com.pe

📍 FAMESA EXPLOSIVOS

🌐 [www.famesa.com.pe](http://www.famesa.com.pe)

**Gerente General**

Eduardo Yrigoyen  
eyrigoyen@famesa.com.pe

**Gerente de Desarrollo de Nuevos Mercados**

Omar Gómez  
ogomez@famesa.com.pe

**Más de 65 años liderando la Innovación**

Nos preocupamos por estar presentes en todas las etapas de la producción, comercialización y distribución de explosivos, así como asesoría técnica para proveer un servicio integral y seguro.

**Falumsa S.R.L.**

Calle La Pampilla 138 Mz. I 3 Lt. 20 - Ventanilla  
Telf.: 514-2400  
ventas@falumsa.com.pe  
[www.falumsa.com.pe](http://www.falumsa.com.pe)

**Fametal S.A.**

Prolongación Antonio Bazo 1524 - La Victoria  
Telf.: 614-7575  
ventas@fametal.com  
[www.fametal.com](http://www.fametal.com)



UNA EMPRESA FERREYCORP

**FARGOLINE S.A.** RUC: 20101520898

📍 Av. Nestor Gambetta Km.10 - Callao

☎️ (01) 311-4100

✉️ marketing@fargoline.com.pe

📍 /Fargoline.

📍 /fargoline-s.a.

🌐 [www.fargoline.com.pe](http://www.fargoline.com.pe)

**Servicios:**

Desde hace más de 35 años respondemos con seguridad, puntualidad y responsabilidad, garantizándole un servicio de control total de su carga. En Fargo, orgulloso operador logístico de Ferreycorp, nos apasiona el reto de brindarle las mejores soluciones logísticas adaptadas a su necesidad de:

- Transporte y Distribución
- Proyectos Logísticos
- Almacenaje simple
- Depósito temporal
- Depósito aduanero



**Faselco S.A.C.**

Calle H Mz. 1 Lt. 3 Urb. Pro Industrial  
San Martín de Porres  
Telf.: 652-8257  
ventas@fsc-peru.com  
www.fsc-peru.com

**Fastpack S.A.C.**

Calle Monterosa 256 Dpto. 901 Urb. Chacarilla  
del Estanque - Santiago de Surco  
Telf.: 372-6019 / 372-7468  
ventas@fastpack.com.pe  
www.fastpack.com.pe

**Fbk Perú S.A.C.**

Jr. El Bosque 172 Urb. Huerta Santa Lucía  
Ate Vitarte  
Telf.: 224-3669 / 593-5466  
ventas@fbkperu.com  
www.fbkperu.com

**Fca Nac de Acumuladores Etna S.A.**

Av. El Derby 254 Int. 2203 Urb. El Derby  
Santiago de Surco  
Telf.: 521-6000 / 485-1460  
admin@etna.com.pe  
www.etna.com.pe

**Febdar S.A.C.**

Jr. Perez De Tudela Nro. 1923 Urb. Mirones Bajó  
Lima  
Cel.: 943-702-248  
febдар@gmail.com  
www.febdar.com.pe

**Fegasa Importaciones S.A.C.**

Av. La Marginal 125 - 127  
Urb. Salamanca - Ate  
Telf.: 437-1686  
ventas@fegasa.com.pe  
www.fegasa.com.pe



**FEIFAN PERÚ S.A.C.**

RUC: 20602061796

Av. Angamos Oeste 651 Miraflores, Lima-Perú

511-4138938

+51 999718073

www.feifan.pe

**Gerente de Ventas:**

Leonel Rodriguez

**Director Ejecutivo:**

Rodrigo Olivares

Feifan Perú SAC es una compañía constituida en Perú por Changshu Feifan Metalwork Co. Ltd., la cual es una compañía con más de 15 años de experiencia en la fabricación y suministro de bolas forjadas para molienda de 1" hasta 6" y sistemas de alimentación automático.



**FENIX POWER PERÚ S.A.**

RUC: 20509514641

Av. Antonio Miró Quesada 425, Magdalena del Mar. Edificio Prisma

(511) 707-1000 Anexo 1052

atencioncomercial@fenixpower.com.pe Anexo 1004

www.fenixpower.com.pe

**Gerente Comercial**

Edgar Contreras

**Sub Gerente de Gestión de Energía**

Silvia Jiménez

Empresa de generación y comercialización de energía eléctrica, que cuenta con una central termoeléctrica de ciclo combinado de 570 MW en Chilca.

Buscamos incrementar valor a nuestros clientes en base a precios competitivos, propuestas flexibles de acuerdo con sus necesidades y un servicio post venta permanente, bajo una operación sostenible en el ámbito económico, social y ambiental.

En nuestras carteras de clientes figuran las principales empresas distribuidoras de energía del país y empresas del sector industrial y minero.

**Fequsa**

Av. Japon Cdra. 10 Mz. C Lt. 15 Urb. Los Jazmines - Callao  
Telf.: 574-1608  
ventas@fequsa.com  
www.fequsa.com



REPUESTOS PARA BOMBAS, HIDROCICLONES Y CELDAS DE FLOTACIÓN

REVESTIMIENTO CON CAUCHO NATURAL, SINTÉTICO Y POLIURETANO EN PLANTA Y EN CAMPO

ASESORAMIENTO Y SERVICIO POST VENTA

BOMBAS PARA LODO HORIZONTALES



Sello seco



Sello húmedo

BOMBAS PARA LODO VERTICALES



Alta cabeza



Estándar

VÁLVULAS PINCH



Cuerpo cerrado



Cuerpo abierto

HIDROCICLONES



Nido Radial



Estándar

**ALTA EFICIENCIA EN CIRCUITOS DE BOMBEO Y CLASIFICACIÓN DE PULPA EN MINERÍA**

CALLE 2 MZ. C, LT. 8, 9 Y 10 - URB. SAN FRANCISCO - ATE (LIMA)

Central: (01) 326-7351 Fax: (01) 326-7170

ventas@espiasa.com.pe / www.espiasa.com.pe

**Fermet S.R.L.**

Calle Constelación Austral 140 - 142 - Chorrillos  
Telf.: 713-9988  
fermet@fermetsac.com  
www.fermetsac.com

**Ferrethon S.A.C.**

Calle Las Moreras 310 - Chaclacayo  
Telf.: 628-0003  
informes@ferrethon.com  
www.ferrethon.com

**Fesepsa S.A.**

Av. Elmer Faucett 390 Urb. La Colonial - Callao  
Telf.: 451-1052 / 451-4787  
ventas@fesepsa.pe  
www.fesepsa.pe

**Fga Ingenieros S.A.**

Av. Golf Los Inkas Nro. 208 Oficina 1406-A - Santiago de Surco  
Telf.: 372-6909  
ventas@fga.com.pe  
www.fga.com.pe

**Fiansa S.A.**

Calle Las Moreras Mz. D Lt. 1 Huachipa - Lurigancho  
Telf.: 207-3400  
ventas@fiansa.com.pe  
www.fiansa.com.pe

**Fiberlux S.A.C.**

Av. Ricardo Palma 341 Of. 402 - Miraflores  
Telf.: 748-0606  
rrhh@fix.com.pe  
www.flx.com.pe

**Fibrafil S.A.**

Carretera Antigua Panamericana Sur Km. 34.5 Lt. B 34 Ex Fundo San Vicente - Lurin  
Telf.: 203-2400  
ventasnacionales@grupofibrafil.com  
www.grupofibrafil.com

**Fibrotecnia S.A.**

Av. República de Panamá 4292 - 4298 - Surquillo  
Telf.: 447-5260  
mmolina@fibrotecnia.com  
www.novapoolperu.com

**Fierro y Acero Center S.A.C.**

Av. Argentina 2010 - Cercado de Lima  
Telf.: 652-2700 / 425-6984  
maquino@fyasac.com  
www.fierroyacerocentersac.com



**FERRETERÍA INDUSTRIAL EL ARTESANO S.R.L.**

RUC: 20101609015

Av. Separadora Industrial 2079 Urb. El Artesano Ate, Lima -Perú

(511) 435-6685

960 202 558

ventas@elartesano.com.pe

"PROVEEDOR INDUSTRIAL - METAL MECÁNICA"

**Productos y servicios:**

- Pernos, herramientas y materiales para la industria.
- Ferreteria para uso Industrial.
- Reparto a empresas.
- Acuerdos Comerciales.
- Compras Express.
- Fabricación de piezas metalmecánicas.



**Ferretería Industrial Pérez S.A.C.**

Jr. Huarochiri 538 - Cercado de Lima  
Telf.: 719-0547  
ventas@insize.com.pe  
www.insize.com.pe

**Ferri Pern S.R.L.**

Jr. Antonio de Elizalde 825 - 853 - Cercado de Lima  
Telf.: 332-6103 / 331-2030  
gerencia@ferriper.com  
www.ferriper.com

**Ferrier S.A.**

Jr. Prieto Torrigiano 166.Urb. Corpac - San Borja  
Telf.: 223-2015  
ferrier@ferriersa.com.pe  
www.ferriersa.com

**Ferrindustrial S.A.C.**

Av. Guillermo Dansey 829, Av Guillermo Dansey 829 Cercado De Lima  
Telf.: 719-8958  
ventas@ferrindustrial.com.pe  
www.ferrindustrial.com.pe

**Ferrosalt S.A.**

Calle Enrique Palacios 335 Piso 4 - Miraflores  
Telf.: 625-7500  
edelacruz@ferrosalt.com.pe  
www.ferrosalt.com.pe

**Ferrose**

Av. Alfonso Ugarte 327 Int. 1 - Cercado de Lima  
Telf.: +51-1 333-0020  
ventas@ferroseonline.com  
www.ferroseonline.com

**Fersume Andina S.A.C.**

Av. Elmer Faucett N° 357 - San Miguel  
administracion@fersume.com  
www.fersume.com

**Fesanco Perú S.A.C.**

Av. Argentina 2994 - Cercado de Lima  
Telf.: 464-6580 / 464-1146  
fesancoperu@fesancoperu.com  
www.fesancoperu.com



UNA EMPRESA FERREYCORP

**FERREYROS S.A.**

RUC: 20100028698

Oficinas comerciales y administrativas: Cristóbal de Peralta Norte 820 - Surco  
Talleres: Av. Industrial 675, Lima  
Repuestos: Av. Argentina 5799, Callao

(511) 626 4000

clientes@ferreyros.com.pe

www.ferreyros.com.pe

**Productos:**

- Máquinas y motores Caterpillar
- Chancadoras Metso
- Equipos para minería subterránea Paus

**Servicios:**

- Venta de equipos nuevos, seminuevos y usados
- Alquiler de maquinaria
- Talleres especializados
- Soluciones tecnológicas
- Red de sucursales en todo el Perú
- Amplio stock de repuestos



Soluciones de automatización para la industria minera.

**FESTO S.R.L.**

RUC: 20507821660

Av. Elmer Faucett 3350

(51 1) 219-6960

ventas.pe@festo.com

www.festo.com/pe

**Ing. Jorge Robles**

Mining, Pulp & Paper.  
jorge.robles@festo.com

**Productos y Servicios:**

Actuadores neumáticos, lineales y giratorios.  
Válvulas de procesos: Mariposa, cuchilla, bola, asiento inclinado, etc.  
Tableros con terminales de válvulas.  
Servomotores.  
Celdas de flotación.

Brindamos servicios de mantenimiento y ahorro energético, armado de tableros electroneumáticos y control.  
Capacitaciones in house.  
Seminarios presenciales y virtuales.

2019  
**MINPRO**  
Sede:  
**WESTIN** HOTELS & RESORTS | 25 - 26 de Junio  
FERIA - RUEDA DE NEGOCIOS  
SEMINARIO INTERNACIONAL  
**¡TODO EN SU SOLO LUGAR!  
¡SEPARA TU STAND!**



# Descubre nuestros nuevos Sistemas de Iniciación



- Producidos con los más altos estándares de calidad y seguridad.
- Procesos 100% automatizados, con la mayor flexibilidad del mercado para atender las necesidades de cada cliente.
- Tecnología GREENTECH®, amigable con el medio ambiente.



PETN

TUBO DE CHOQUE®

EXSANEL®  
Detonador no eléctrico

EXSAPRIME®  
Booster de Pentolita

EXSACORD®  
Cordon detonante



[www.exsa.net](http://www.exsa.net)

[in](#) [f](#) [t](#) /@Exsasoluciones



**Expertos en fabricación  
y mantenimiento de  
cilindros hidráulicos  
y neumáticos**



**Lima**  
Fernando Wiese 416,  
Alt. Cuadra 13 Av. Argentina  
(0051) 01-3366467 - 958 044 249  
[msegoviac@famaisealjet.com](mailto:msegoviac@famaisealjet.com)

**Arequipa**  
Jacinto Ibañez 510 Parque Industrial  
(0051) 54-232827 - 958 044 249  
[jtejadac@famaisealjet.com](mailto:jtejadac@famaisealjet.com)



**Filtros Lys S.A.**

Av. Industrial 3124 - Independencia  
Telf.: 613-9000  
correo@filtroslys.com.pe  
www.filtroslys.com.pe



**FILTROS SAN JORGE S.A.C.** RUC: 20501158012

- 📍 Av. México 1182 - La Victoria
- ☎ (511) 473-3174 / 324-1315 / 717-2125
- 📠 RPC: 98926 4873
- 📍 **Nueva Sucursal:** Av. Industrial Nro. 303  
Asociación APIMA - Arequipa
- ☎ (054) 397195
- 📠 RPC: 913-000-096
- ✉ sj.mexico@filtrosanjorge.com / sj.arequipa@filtrosanjorge.com
- 🌐 **www.filtrosanjorge.com**

**Productos y Servicios:**

Filtros para todo tipo de maquinas pertenecientes a los diferentes sectores como: Minería, construcción, agrícola, pesquería, industria y parque automotor.

Fabricación de filtros especiales: Filtros de aire, hidráulicos, aceite, petróleo, agua, aire acondicionado, colectores de polvo y mangas filtrantes.



**FILTROS SANTA ROSA SAC** RUC: 20549662880

- 📍 Av. Los Olivos Mz.A, Lt.13, APV. Las Orquídeas del Norte, SMP, Lima
- ☎ (51-1) 529-0618
- 📠 988587888 / 947136155
- ✉ ventas@filtrossantarosa.com
- 🌐 **www.filtrossantarosa.com**

**Productos y Servicios:**

- Filtros para Sopladores (Blower), Inyectores, Aireadores, Manejadores o Tomas de aire
- Filtros de aire para Grupo Eléctrico, Granalladoras, Compresores, Turbinas, motores de Combustión Interna, etc.
- Filtros para Olores con Carbón Activado Granular y Compacto, en forma de cartucho o panel
- Filtros de Sedimentos o Impurezas para Tratamiento de Aguas, también Portafiltros y accesorios
- Filtros Manga para Colectores de Polvo, Ciclonas, etc.
- Filtros de Bolsillos y de Superficie Extendida para Aire Acondicionado y Refrigeración.
- Filtros de Acero Inoxidable tipo Cónico, Canasto-Basket, Colador-Strainer.
- Filtros Hidráulicos de Succión, Aspiración, Presión y Retorno.
- Filtros Sintéticas para Ambientes Presurizados (Presión Positiva), Tableros Eléctricos, etc
- Mantas Filtrantes para Cabinas y Hornos de Pintura (Ingreso, techo y piso)
- Filtros para gas natural en alta, media y baja presión (partículas de 1, 3 y 5 micrón), celulosa y poliéster.

**Fima S.A.**

Jr. Victor Andrés Belaunde 852 Carmen de La Legua - Callao  
Telf.: 513-5700  
gerencia@fima.com.pe  
www.fimaperu.com

**Fiorella Representaciones S.A.C.**

Calle Omicrón 215 Parque Industrial y Comercio - Callao  
Telf.: 319-6160 / 202-0460  
fiorella@fiorellarepre.com.pe  
www.fiorellarepre.com.pe

**Fire Technology S.A.C.**

Av. Ernesto Diez Canseco 333 Int. D - Miraflores  
Telf.: 243-7676 / 243-7575  
firetechnology@ftperu.com  
www.ftperu.com

**Fire Test S.A.C.**

Av. Ernesto Diez Canseco 333 Int. D - Miraflores  
Telf.: 250-8888  
firetestperu@firetestperu.com  
www.firetestperu.com

**Firemed S.A.C.**

Av. Precursores 819 Maranga - San Miguel  
Telf.: 366-0000  
ventas@firemed.com.pe  
www.firemed.com.pe

**Fireno S.A.C.**

Av. San Aurelio 888 Int. B Urb. Azcarrunz - San Juan de Lurigancho  
Telf.: 375-0176  
lucy.martinez@fireno.com  
www.fireno.com

**Fitflow Perú S.R.L.**

Av. Los Faisanes 133 Urb. La Campiña - Chorrillos  
Telf.: 252-2246 / 252-2222  
ventas@fitflow.com.pe / info@fitflow.com.pe  
www.fitflow.com

**Flesan del Perú S.A.C.**

Av. Javier Prado Oeste 757 Piso 12 - Magdalena del Mar  
Telf.: 416-4801  
info@flesan.com.pe  
www.flesan.com.pe



**FITNESS MARKET S.A.C.** RUC: 20544736052

- 📍 Av. Guillermo Prescott 355 San Isidro, Lima - Perú
- ☎ (01) 421-5162 / 421-5277
- ✉ ventas@fitnessmarket.com.pe
- 📍 Fitness Market Perú
- 📍 Fitness Market Perú
- 🌐 **www.fitnessmarket-comercial.com.pe**

**Representante Legal**

Julio César Pinilla Fernandez

Fabricantes de los mejores equipos de alto desempeño en entrenamiento físico y deportivo. Distribuidores oficiales en Perú de LIFE FITNESS, la más prestigiosa y reconocida marca mundial en máquinas para gimnasio.

Líderes en asesoría y adecuación de espacios eficientes para el entrenamiento deportivo. Hogares, complejos de vivienda y reconocidas empresas como cadenas hoteleras, clubes sociales, corporaciones multinacionales e importantes clubes deportivos en Perú y Colombia, hacen parte de nuestro extenso portafolio de clientes satisfechos.

**Flexikabel GmbH**

Av. Asturias Nro. 483  
Urb. Mayorazgo IV Etapa - Ate  
Telf.: 340-1179  
info@flexikabel.com  
www.flexikabel.com

**Flink S.A.C.**

Av. El Sauce 145 Urb. El Pedregal - Surquillo  
Telf.: 273-7179 / 273-7181  
ventas1@flink.pe  
www.flink.pe

**Flosolutions S.A.C.**

Calle Cantuarias N° 160 - Oficina 704 - Miraflores  
Telf.: 241-2631  
kbaldeon@flosolutions.com  
www.flosolutions.com

**Flottweg Perú S.A.C.**

Calle Cantuarias 160 Of. 802 - Miraflores  
Telf.: 396-3159  
balm@flottweg.com  
www.flottweg.com

**Flow Machines S.A.C.**

Av. Los Mangos Mz. A Lt. 08 A Urb. Canto Grande - San Juan de Lurigancho  
Telf.: 389-3039  
ventas@flowmachperu.com  
www.flowmach.com

**Flowrep S.A.C.**

Av. José Faustino Sánchez Carrión 615 Of. 709 - Jesús María  
Telf.: 383-7105  
hector@flowrep.com  
www.flowrep.com

**Flsmidth S.A.C.**

Av. Juan de Arona 151 Int. 801 Torre I - San Isidro  
Telf.: 708-0500 / 708-0575  
info@flsmidth.com  
www.flsmidth.com



*Especialistas en HDPE y Flujómetros*

RUC:20603168209

- 📍 Calle 3 Mz C Lote 8 Urb. Ex Sitramun - La Molina - Lima
- ☎ 966203859 / 920322125
- ✉ gerencia@fluidengineeringsac.com
- 📍 / Fluid Engineering
- 🌐 **www.pexgol.com/es/**



**Productos:**

Empresa de Ingeniería especialista en comercialización de TUBOS Y ACCESORIOS HDPE LISOS Y CORRUGADOS de hasta 72" y a la importación de flujómetros electromagnéticos, portátiles, ultrasónicos con reconocidas marcas europeas y americanas a nivel mundial como DWYER, EUROMAG, etc.

Distribuidor autorizado de Tigre ADS Brazil para tubos HDPE corrugados y de Pexgol Israeli Golan Plastic Products, líder mundial en la fabricación de tuberías PEX-A bajo la marca Pexgol para tubos HDPE reticulado 3 veces más resistentes a los tubos HDPE Lisos convencionales





**FERRETERIA INDUSTRIAL**  
**El Artesano**  
S.R.L.

## PERNOS, HERRAMIENTAS Y MATERIALES PARA LA INDUSTRIA



- 15,000 productos con stock permanente
- Precios competitivos

- Reparto a empresas
- Acuerdos Comerciales
- Compras Express

- Fabricación de piezas metal mecánicas
- Crédito Empresarial

Contáctenos  
Ventas@elartesano.com.pe  
[www.elartesano.com.pe](http://www.elartesano.com.pe)

Av. Separadora Industrial 2083  
Urb. El Artesano Ate, Lima - Peru  
Teléfono: (01) 435-6684 / Celular: 960 202 558





# FESTO

**Productos y soluciones...**

  
Válvulas solenoides

  
Terminales de válvulas

  
Plataforma remota IO-Link

  
Actuadores

  
Actuadores lineales

  
Válvulas de procesos

**...Lo que su empresa minera necesita**

  
Gabinets de control

  
Eficiencia Energética (Industria 4.0)

  
Paneles de operador neumáticos

  
Preparación de aire segura y confiable; tecnología de conexión y tuberías PUN-H

**SIL certified**  
According IEC 61508



Amplia gama de productos con protección contra explosiones y certificaciones SIL

(51 1) 219-6960  
mercado.pe@festo.com  
[www.festo.com/pe](http://www.festo.com/pe)

**Fluid Especiality Services S.A.C.**

Calle Las Herramientas 1985  
Cercado de Lima  
Cel.: 961746465  
info@fluid-serv.com  
www.fluid-serv.com

**Flussotech S.A.C.**

Jr. Tungasuca 185 Coop. Pablo VI - Comas  
Telf.: 469-5198  
ventas@flussotech.com.pe  
www.flussotech.com.pe

**Focus Safety And Environmental Solutions E.I.R.L**

Calle Miguel Seminario 320 Int. 801 - San Isidro  
Telf.: 650-3838  
ventas@focus.pe  
www.focus.pe

**Fondo Mivivienda S.A.**

Av. Paseo de La República 3121 - San Isidro  
Telf.: 211-7373  
fcaro@mivivienda.com.pe  
www.mivivienda.com.pe

**Fondo Nacional del Ambiente**

Jr. Garcilaso de la Vega 2657 - Lince  
Telf.: 748-7079  
fonam@fonamperu.org  
www.fonamperu.org



UNA EMPRESA FERREYCORP

**FORBIS LOGISTICS S.A.**

RUC: 20544488059

📍 Calle General Recavarren 111 Of. 602 Miraflores

☎ +511 604-2080

✉ marketing@forbislogistics.com

🌐 /forbislogistics

🌐 /forbis-logistics

🌐 www.forbislogistics.com

**Servicios:**

**Nuestras conexiones logísticas al servicio de una operación logística más eficiente.**

Somos un operador logístico con oficinas propias en los principales puntos de conexión en América Latina. Desde allí brindamos soluciones globales en transporte de carga aérea, marítima y terrestre. Nuestro compromiso de ofrecer el mejor servicio, nuestra red de agentes en el mundo y nuestra pasión por la atención al detalle garantizan el éxito de su operación logística.

**Ford Perú S.R.L.**

Av. Víctor Andrés Belaunde 332 Int. 601 - San Isidro  
Telf.: 612-1260  
acfordpe@atento.com.ar  
www.ford.pe

**Fordia Andina S.A.C.**

Jr. Perseo 265 - La Campiña - Chorrillos  
Telf.: 251- 3870  
rperez@fordia.com  
www.fordia.com

**Forsac Perú S.A.**

Av. Gerardo Unger 5339 Urb. Industrial Infantas - Los Olivos  
Telf.: 614-1919  
jgalliani@forsac.com.pe  
www.forsac.com

**Fortaulic Industrial S.A.C.**

Av. Nestor Gambeta Mz. A Lt. 38 Ofic. 101  
Urb. Coopemar - Ventanilla  
Cel.: 949525832  
fortaulic@terra.com.pe  
www.fortaulic.com

**Fpb-Global S.A.C.**

Av. Víctor Alzamora 480  
Urb. Barrio Medico - Surquillo  
Telf.: 612-9200  
www.fpbglobal.com



**FRANSER S.A.C.**

RUC: 20492633926

📍 Av. Tingo María 1258 Lima

☎ 7119059 / 7119058

📠 999575222

✉ fransertruck@gmail.com

🌐 www.howoperu.com

**Gerente General:**

Edward Campos Cisneros

**Gerente Comercial:**

Jose Campos Cisneros

**Productos y/o Servicios:**

- Venta de camiones HOWO-SINOTRUK
- Venta de repuestos Howo
- Venta de repuestos Camc
- Venta de repuestos Liugong
- Venta de repuestos Shacman
- Filtros hidraulicos para camiones chinos

**Freno S.A.**

Av. Bocanegra 149 - Callao  
Telf.: 702-4590 / 484-0584  
frenosa@frenosa.com.pe  
www.frenosa.com.pe

**Freyssinet Tierra Armada Perú S.A.C. - Tierra Armada S.A.C.**

Calle Los Antares 320 Torre B Of. 505 - Santiago de Surco  
Telf.: 748-0700  
amel.tejada@fta.pe  
www.freyssinet.pe

**Frp Engineering S.A.C.**

Av. Mateo Pumacahua Lt. 1 B - Villa El Salvador  
Telf.: 292-0731  
ventas@frp.com.pe  
www.frp.com.pe

**Frumecar Perú S.A.C.**

Av. Nicolás Arriola 2987 Urb. El Pino - San Luis  
Telf.: 326-7668  
gerencia@frumecarperu.com  
www.frumecar.com

**Full Mix S.A.C.**

Calle Ernesto Plascencia 195 Int. 201 - San Isidro  
Telf.: 442-3737  
repcion@icasaperu.com  
www.icasaperu.com



**CAPITAL**

**FT CAPITAL S.A.**

RUC: 20600163346

📍 Amador Merino Reyna 281 Piso 6, San Isidro - Lima

☎ (01) 390-2644 / (01) 390-2647

✉ contacto@ft.cl

🌐 www.ft.com.pe

**Gerente General**

Salvador Garcés

Empresa fundada en el año 2015 con la finalidad de prestar servicios de factoring a pequeñas y medianas empresas en el Perú.

Nuestra experiencia data de 1993, fecha en la que se fundó nuestra casa matriz en Chile, la cual posee 23 sucursales al servicio de más de 2000 clientes.



**FUNDICION CALLAO S.A.**

RUC: 20100001579

📍 Av. Argentina 3719 Callao - Perú

☎ (51) - 517 0000

✉ ventas@fungal.com.pe / exportfungal@fungal.com.pe

🌐 www.fungal.com.pe

**Productos y Servicios:**

- Fabricación de maquinarias para chancado y molinera de mineral
- Chancadoras de quijada
- Chancadoras cónicas
- Respuestas para chancadoras giratorias primarias
- Molino para molineras de mineral
- Forros para molino sag
- Zapatas para palas mecanicas y/o electricas
- Accesorios adicionales para planta de flotación
- Otros

**Fundición Central S.A.**

Calle Rene Descartes 236 - Ate  
Telf.: 348-1060 / 348-1101  
fcentral@fcentral.com.pe  
www.fcentral.com.pe

**Fundición Chilca S.A.**

Calle Francisco Masías 544 Piso 14 - San Isidro  
Telf.: 321-6999  
ventas@fucsa.pe  
www.fucsa.pe



## TECNOLOGÍA EN FILTRACIÓN

WWW.FILTROSANJORGE.COM





**LA VICTORIA**  
Av. México 1182  
Telf. (511) 324-1315 / 473-3174  
Rpc: 998 365 926 / 989 264 873  
sj.mexico@filtrosanjorge.com

**CERCADO DE LIMA**  
Av. Nicolás Arriola 1561-A  
Telf. (511) 717-2141  
Rpc: 998 264 874  
sj.arriola@filtrosanjorge.com

**CHORRILLOS**  
Jr. Ramón Cárcamo 532  
Telf. (511) 424-0900  
E: 961 486 274 / Rpc: 994 297 104  
sj.lima@filtrosanjorge.com

**SANTA ANITA**  
Prolongación Huaylas-lote 31 B  
MZA N Urb. San Juan Bautista  
Rpc: 987 322 650  
sj.chorrillos@filtrosanjorge.com

**SANTA ANITA**  
Av. Nicolás Aylón 3335  
Telf. (511) 717-2139 / 949-3335  
E: 946 129 196  
mendozaIndustrial@filtrosanjorge.com

**AREQUIPA**  
Av. Industrial 303-APIMA-Paucarpata  
Telf. (054) 397-195  
Rpc: 913 000 096  
sj.arequipa@filtrosanjorge.com

aire-aceite-combustible-agua-hidráulico-transmisión-aire comprimido-separadores de aceite-aire acondicionado-fabricaciones especiales



## FILTROS SANTA ROSA

**FABRICACIÓN, REPARACIÓN Y VENTA DE  
FILTROS PARA AIRE, AGUA, ACEITE, COMBUSTIBLE,  
GAS NATURAL Y OTROS FLUIDOS INDUSTRIALES**

- Filtros para aire
- Filtros para aceite
- Filtros para agua
- Filtro combustible
- Filtro hidráulicos
- Filtros de acero inoxidable
- Filtro ambientales



📍 Av. Los Olivos Mz.A, Lt.13, APV. Las Orquídeas del Norte, SMP, Lima

☎ (51-1) 529-0618    📠 988587888 / 947136155

✉ ventas@filtrossantarosa.com    🌐 www.filtrossantarosa.com

**Fundición Ferrosa S.A.C.**

Calle Los Arboles Mz. B Lt. 5  
Urb. Huerto Santa Lucia - Ate  
Telf.: 628-1982 / 628-1983  
ferrosa@fundicionferrosa.com.pe  
www.fundicionferrosa.com.pe

**Fundición Fumasa S.A.**

Av. Nicolas Dueñas 420 - Cercado de Lima  
Telf.: 336-5043 / 336-5034  
gerencia@fumasa.com  
www.fumasa.com

**Fundición Moreno S.A.C.**

Av. Francisco Bolognesi 353 - San Martin de Porres  
Telf.: 536 - 3653  
ventas@fumosac.com.pe  
www.fumosac.com

**Fundición Ventanilla S.A.**

Calle Nueve 222 Urb. Oquendo - Callao  
Telf.: 577-0066 / 577-1122  
funvensa@funvensa.com.pe  
www.funvesa.com.pe

**Fundición y Maestranza Industrial S.R.L.**

Jr. Luis Carranza 2250 - Cercado de Lima  
Telf.: 336-7966 / 336-5460  
fmiperu@fmiperu.com  
www.fmiperu.com

**Futura Technologies S.A.C.**

Av. Benavides 4521 - Santiago de Surco  
Telf.: 271-2701  
informes@furatech.pe  
www.furatech.pe

**G & N Rojas S.A.**

Av. Javier Prado Este 5916 Urb. San César - La Molina  
Telf.: 349-0284 / 349-0285  
submolina@gynrojas.com  
www.gynrojas.com

**G & S Logistics S.A.C.**

Jr. Pachacutec 1315 Int. 201 Urb. Santa Beatriz  
Jesús María  
Telf.: 562-1946  
info@gs-logistic.net  
www.gs-logistics.net

**G Cargo S.A.C.**

Av. José Faustino Sánchez Carrión 615 Int. 310  
Urb. San Felipe - Jesús María  
Telf.: 713-9252  
contactenos@gcargo.pe  
www.gcargo.pe

**G Towers Group Perú S.A.C.**

Av. República de Colombia 159 Of. 2 - San Isidro  
Telf.: 489-7207  
gpadilla@gtowersgroup.com  
www.gtowersgroup.com

**G y G Industrial S.R.Ltda**

Av. Santiago de Surco 4703 Urb. Prolongación  
Benavides - Santiago de Surco  
Telf.: 274-6644  
ventas@gyginustrial.com  
www.gyginustrial.com

**G y M S.A.**

Av. Paseo de La República 4675 - Surquillo  
Telf.: 213-6565  
diego.salazar@gym.com.pe  
www.gym.com.pe

**G. H. Trading S.A.C.**

Calle Túpac Amaru 128 Of. 301 - Miraflores  
Telf.: 446-9967 / 242-6894  
info@ghtrading.com.pe  
www.ghtrading.com.pe

**G4s Perú S.A.C.**

Av. El Sol 916, Urb. La Campiña - Chorrillos  
Telf.: 213-1200  
comercial.peru@pe.g4s.com  
www.g4speru.com

**Galigrú Perú S.A.C.**

Av. Javier Prado Este 6310 Int. 201 - La Molina  
Telf.: 348-2100  
administracion@galigrú.com  
www.galigrú.com

**Gallegos Casabonne Arango Quesada Ingenieros Civiles**

Av. República de Colombia 671 Piso 8 - San Isidro  
Telf.: 440-7254 / 440-8320  
gcaq@gcaq.com.pe  
www.gcaq.com.pe

**Gallos Marmolería S.A.**

Carretera Antigua Panamericana Sur Km. 40  
Urb. Las Praderas De Lurin - Lurín  
Telf.: 513-2430 / 332-8732  
infos@gallosmarmol.com.pe  
www.gallosmarmol.com.pe

**Galvec Perú S.A.C.**

Av. Mariscal La Mar 638 Of. 705 - Miraflores  
Telf.: 320-2225  
info@galvec.com  
www.galvec.com

**Gam Alquiler Perú S.A.C.**

Av. Materiales 2965 Urb. Industrial Wiese - Cercado de Lima  
Telf.: 367-2727  
dmorillo@gamrentals.com  
www.gamalquiler.pe



Viale Verona, 200 - 38123 Trento - Italy

+39 0461 920403

gambarotta@gambarotta.it

www.gambarotta.it

**Productos y Servicios:**

- Elevadores de Cangilones (bucket elevators)
- Cadenas de arrastre (Drag-Chain conveyors)
- Transportadores de bandejas (Pan conveyors)
- Alimentadores o Extractores de placas (Apron Feeder)
- Transportadores helicoidales (Screw conveyors)
- Cargadores o mangas telescópicas (Bulk material loading)
- Válvulas rotativas (Rotary valves)
- Válvulas pendulares (Single and double flap valves)
- Válvulas guillotinas (Slide gates)
- Válvulas de agujas (Rod bar gate)
- Válvulas desviadoras (Diverters gate)
- Trituradoras de doble rodillos (Roller sizers)
- Descargadores de camiones (Apron feeder for Truck discharge)

**Gamma Cargo S.A.C.**

Av. La Mar 1120 - 603 - Miraflores  
Telf.: 208-0830  
impexpo@gammacargo.com  
www.gammacargo.com

**Gap Global Solutions S.A.C.**

Av. Javier Prado Este 2922 Urb. Jacaranda - San Borja  
Cel.: 987-220-777  
info@ggs.com.pe  
www.ggs.com.pe

**Gas Natural de Lima y Callao S.A.**

Calle Morelli 150 Torre 2 C.C. La Rambla - San Borja  
Telf.: 611-7500 / 611-7647  
monica.criado@calidda.com.pe  
www.calidda.com.pe



GASES DEL PACÍFICO S.A.C. - QUAVII RUC: 20536878573

Lima: Av. Las Orquídeas 585, Edificio Fibra WB  
San Isidro

Trujillo: Av. Los Ángeles 407, Urb. California, Edificio  
La Positiva - Víctor Larco Herrera

+51 44 485 260, anexos 1152 | 1136

grandes.clientes@quavii.pe | eds@quavii.pe

www.quavii.pe

Quavii, marca comercial de la empresa Gases del Pacífico S.A.C., es responsable del transporte, comercialización y distribución de gas natural en las 4 regiones de la Concesión Norte: Ancash, La Libertad, Cajamarca y Lambayeque. En línea con la Política Energética Nacional, la infraestructura implementada por Quavii permite que los sectores industrial, comercial, vehicular y residencial accedan al uso de un combustible económico, seguro y responsable con el medio ambiente.

Quavii brinda soluciones energéticas que permiten incrementar la eficiencia y competitividad en la gestión de las empresas mineras, con mejoras reales y medibles a nivel operativo y financiero.

**Gastecnic S.R.L.**

Jr. Simon Bolívar 370 Urb. San Miguel - San Miguel  
Telf.: 263-1919  
proyectos@gastecnic.com.pe  
www.gastecnic.com

**Gc Ground S.A.C.**

Calle Monterrosa 240 Int. 903 Urb. Chacarilla del  
Estanque - Santiago de Surco  
Telf.: 256-6056  
gcgerencia@gcground.com  
www.gcground.com

**General Cable Perú S.A.C.**

Av. Manuel Olguín 335 Int. 706 - Santiago de Surco  
Telf.: 415-4052  
ventas.peru@generalcable.com.pe  
www.generalcable.com.pe

**General Electric International Perú**

Av. Las Begonias 415 Urb. Jardín - San Isidro  
Telf.: 514-4385  
ventas.sla@ge.com  
www.ge.com

**General Motors Perú S.A.**

Av. Juan De Arona 151 Of 405 Torre C - San Isidro  
Telf.: 201-0930  
milagros.veliz@gm.com  
www.chevrolet.com.pe

**Geo Supply Perú S.A.C.**

Calle Monté Rosa 168 Of. 12 Urb. Chacarilla del  
Estanque - Santiago de Surco  
Telf.: 705-6300 / 372-6138  
informes@geosupply.com.pe  
www.geosupply.com.pe



**Geo Systems Ingeniería S.A.**

Av. Javier Prado Este 1402 Of. 201 - San Isidro  
Telf.: 315-2910  
info@geosystemsperu.com  
www.geosystemsperu.com



**GEO SYSTEMS SAC**

RUC: 20158165113

Av. Javier Prado Este 1402, Urb. Corpac - San Isidro

Central: +51 1 315 2910

ventas@geosystemsperu.com

https://www.facebook.com/geosystemsperu/

www.geosystemsperu.com

**Gerente Comercial e Ingeniería**

Carlos Purizaga Sandoval

**Productos y servicios:**

- Comercialización de equipos Topográficos y Geodésicos.
- Representaciones autorizadas en el Perú de las marcas: Trimble, Spectra Precision, Nikon, Delair, Wingtra, Pentax.
- Estaciones Totales Mecánicas, Servos, Autolock y Robóticas.
- GPS Geodésicos, submétricos para aplicaciones de Topografía y GIS.
- Teodolitos y Niveles Laser, electrónicos y automáticos.
- Scanner Laser, Sistema UAV, Scanner Móvil (Equipos Geoespaciales).
- Servicio técnico autorizado para mantenimiento y reparaciones de los equipos que comercializamos.
- Alquiler de Equipos.
- Venta de Accesorios SECO y Nedo.
- Servicio de Topografía en General.

**Geodesia y Fotogrametría S.A.**

Calle Los Tulipanes 147 Dpto. 304 Urb. El Polo Hunt - Santiago de Surco  
Telf.: 437-6587  
geoventas@geofotosa.com  
www.geofotosa.com

**Geodesia y Topografía S.A.C.**

Av. Tomas Marsano 2380 Urb. Aurora - Miraflores  
Telf.: 256-3292  
cliente@geotop.com.pe  
www.geotop.com.pe

**Geodesia, Topografía y Servicios S.A.C.**

Av. Tomás Marsano 2388 - Miraflores  
Telf.: 268 - 4011 / 268 - 4019  
ventas@geotop.com.pe  
www.geotop.com.pe

**Geodis Wilson Perú S.A.**

Los Tulipanes 147 Of. 701 B - Cercado de Lima  
Telf.: 619-3737  
info@pe.geodiswilson.com  
www.geodis.com

**Geodrill S.A.C.**

Av. Huaylas 1329 Urb. El Morro - Chorrillos  
Telf.: 562-2020  
salvador.amezquita@cruhber.com  
www.geo-drill.com

**Geoinstruments International S.A.C.**

Av. Petit Thouars 4377 - Miraflores  
Telf.: 201-9870 / 221-1356  
administracion@geoinstrumentsac.com  
www.geoinstrumentsinternational.com

**Geología Minera S.A.C.**

Jr. Garcilaso de la Vega 2554 - Lince  
Telf.: 421-8994  
geolominera-pvalero@marsa.com.pe  
www.marsa.com.pe

**Geo-Logic Perú S.R.L.**

Av. Andrés Belaunde 181 Of. 602 A - San Isidro  
Telf.: 500-6190  
malejo@geo-logic.com  
www.geo-logic.com.pe



**Agencia de Viajes.**

**GEOPERÚ TRAVEL**

Av. Antonio José de Sucre 846, Pueblo Libre 15084

+51 1 461 8229

947 248 549 / 988 554 598

informes@geoperutruvel.com

www.geoperutruvel.com



> VG1560090001



> VG1560118228



> WG9719230015

Av. Tingo María 1258 - Cercado de Lima  
Telf.: 711 9059 / Entel: 9995 75222 / RPC: 9999 87641  
RPC: 991906092 / RPM: # 9982 54614 / # 9691 01199  
E-mail: fransertruck@gmail.com / edward.howoperu@gmail.com



**中国重汽**  
**SINOTRUK**



**Geomat Ingeniería E.I.R.L.**

Calle Schell 319 Int. 1006 Urb. Leuro - Miraflores  
Telf.: 455-4334  
contactenos@geomatingeneria.com  
www.geomatingeneria.com

**Geomatic Instruments Corporation S.A.C.**

Av. Paseo De La Castellana 567 -  
Santiago de Surco  
Telf.: 448-1891  
contabilidad@geincor.com  
www.geincor.com

**Geotec S.A.**

Av. Industrial 228 - Ate Vitarte  
Telf.: 326-5494 / 326-5498  
geotec@geotec.com.pe  
www.geotec.com.pe

**Geotechnical Exploration S.A.C. -  
Geoexpl S.A.C.**

Pj. Fundadores 199 José Mariátegui -  
Villa María del Triunfo  
Telf.: 606-8173 / 275-2272  
jose\_challco@geoexpl.com.pe  
www.geoexpl.jimdo.com



**GEOTECNIA PERUANA**

GEOTECNIA PERUANA

RUC: 20101334679

📍 Calle Camino Real Mz. N Lt. 2

📍 Urb. Industrial San Francisco - Ate

☎ Telf.: (511) 436 6040

📠 Fax: (511) 436 6040 - (ext. 124)

🌐 [www.geotecniaperuana.com](http://www.geotecniaperuana.com)

**Productos y/o Servicios:**

- Servicio de Perforación.
- Tratamiento de suelos y rocas.
- Cimentaciones Profundas.
- Estabilización de Taludes.
- Instrumentación y Monitoreo Geotécnico.
- Ensayos Geotécnicos IN SITU.
- Excavación Manual o Mecanizada para Investigación Geotécnica y de Canteras.
- Servicios de Ingeniería Básica.
- Tecnología SONICA.

**Geproin S.A.C.**

Mz. P Lt. 5 Urb. Nuevo Lurín - Lurín  
Telf.: 715-1200  
proyectos@geproin.com  
www.geproin.com

**Gercar S.A.C.**

Urb. Nuevo Lurín Mz. P Lt. 5 - Lurín  
Telf.: 715-1200  
guas@gercar.com  
www.gercar.com

**Gerens Escuela de Gestión  
y Economía S.A.**

Av. Primavera 1050 Dpto. 3 Urb. Chacarilla del  
Estanque - Santiago de Surco  
Telf.: 702-9800  
apriale@gerens.pe  
www.gerens.pe

**Gerpal S.A.C.**

Av. Alfredo Benavides 768 Piso 13 Of. 1301 - Miraflores  
Telf.: 417-6800  
informes@gerpal.pe  
www.gerpal.pe

**Gestión de Servicios Ambientales S.A.C.**

Av. Prolongación Huaylas Km. 21.3 Lt. 1 - Chorrillos  
Telf.: 616-2800  
cramos@disal.com.pe  
www.disal.com.pe

**Gestión y Sistemas de Calidad  
Eléctrica S.A.C.**

Jr. Fulgencio Valdez 222 - 216 - Breña  
Telf.: 431-3894  
ventas@gescel.com  
www.gescel.com



GEYER KABEL PERÚ S.A.C.

RUC: 20470783851

📍 Av. Caminos del Inca N° 670 Of. 301  
Santiago de Surco, Lima 33 - Perú

☎ (511) 216-9060

✉ [ventas.asistente@geyer-kabel.com](mailto:ventas.asistente@geyer-kabel.com)

🌐 [www.geyer-kabel.com](http://www.geyer-kabel.com)

**Productos**

- **Cables eléctricos**
  - Cables para Minería
  - Cables de control e instrumentación
  - Cables de energía
  - Cables flexibles de uso pesado
  - Cables para bombas sumergibles
  - Cables para enrolladores y sistemas festoon
  - Cables para altas temperaturas
  - Cables para variadores de velocidad
- **Conectores Patton & Cooke**
  - Para voltajes de 600V, 8kV, 15kV, 25kV
- **Maquinaria y Herramienta**
  - Máquinas y accesorios para medir, rebobinar, cortar y almacenar cables eléctricos.
- **Servicios**
  - Reconstrucción de cables mineros
  - Mantenimiento y montaje de conectores
  - Pruebas de aislamiento VLF

**Gh Grúas Puente Perú S.A.C.**

Calle Bolognesi Nro. 125 Int. 19  
Miraflores  
Telf. 734-3299  
administracionghperu@ghsa.com  
www.gruasperu.ghcranes.com

**Gilat To Home Perú S.A.**

Jr. Carlos Villaran 140 Piso 12 Urb. Santa Catalina  
La Victoria  
Telf.: 222-4000  
gbulnes@gilatla.com  
www.gilat.com.pe

**Ginsumil Corporation S.A.C.**

Calle Cerro Azul 834 Urb. San Ignacio de Monterrico  
Santiago de Surco  
Telf.: 455-2498 / 455-0782  
ventas@ginsumil.com  
www.ginsumil.com

**Global Bus E.I.R.L.**

Av. Nicolás Ayllón Nro.3904 - Ate  
Telf.: 319-9555  
ventas@globalbus.com.pe  
www.tracusape.com

**Global Plastic S.A.C.**

Calle Los Martillos Mz. B Lt. 2 - Los Olivos  
Telf.: 522-1915  
globalplastic@yahoo.es  
www.globalplastic.pe

**Global Professional  
Systems del Perú S.A.C.**

Calle Loma Ponciana 154 - Santiago de Surco  
Telf.: 627-9637  
dsalazar@gpsdelperu.com  
www.gpsdelperu.com

**Global Rubber Corporation S.A.C.**

Av. Oscar R. Benavides 703 - Cercado de Lima  
Telf.: 431-4551  
ventas@globalrubbercorporation.com  
www.globalrubbercorporation.com

**Global Start Up S.A.C.**

Av. Los Próceres 8071 Urb. Pro -  
San Martín de Porres  
Telf.: 415-4747

**Global Support Systems S.A.**

Calle Los Laureles 342 Urb. Huertos De Villena -  
Pachacamac  
Telf.: 226-7809  
ventas@gss-peru.com  
www.gss-peru.com

**Globalip S.A.C.**

Calle General Trinidad Moran 238 Int. H - Lince  
Telf.: 593-7474  
administracion@globalip.pe  
www.globalip.pe



GLOBALPLAST S.A.C.

RUC: 20515666452

📍 **Planta Globalplast:** Av. San Pedro, Parcela B Nro 73-B  
Urb. San Vicente, Lurín.

📍 **Planta Globalplast:** Parque Industrial Sector 62, Km 62  
Panamericana Sur, Chilca, Lima

☎ (511) 719-6883 / 719-6919

📠 989-266-153

✉ [ventas@globalplast.com.pe](mailto:ventas@globalplast.com.pe)

🌐 [www.globalplastperu.com](http://www.globalplastperu.com) / [www.obengroup.com](http://www.obengroup.com)

**"Más de 10 años de experiencia en el mercado Peruano"**

**Productos y Servicios:**

Tuberías de Polietileno de Alta Densidad (HDPE/PEAD):  
fabricación y comercialización de tuberías lisas,  
accesorios inyectados y segmentados para la industria  
minera, pesca, agro, alcantarillado, industria en general  
etc. Tubería ranurada para fibra óptica (flexoducto), anti  
estática y dieléctrica para cables. Producimos tubería  
especial según requerimientos. Normas: ASTM F714,  
NTP ISO 4427:2008, NTP ISO 8772.

Fabricamos desde 1/2" hasta 36" y desde 16mm  
hasta 1000mm.

**Globalsat Perú Telecomunicaciones S.A.C.**

Cal. German Schreiber Nro. 276  
San Isidro  
Telf.: 3113803  
info@globalsatgroup.com  
www.globalsatgroup.com



**Globaltec S.A.C.**

Av. Leoncio Prado G - 11. - Rimac  
Telf.: 381-4366 / 382-0269  
ventas@globaltec.com.pe  
www.globaltec.com.pe

**Gloria S.A.**

Av. República de Panamá 2461  
Urb. Santa Catalina - La Victoria  
Telf.: 470-7170  
contactanos@gloria.com.pe  
www.gloria.com.pe

**Glove S.A.**

Jr. Comunidad Industrial 333  
Urb. La Villa - Chorrillos  
Telf.: 251-3344  
ventasglovesa@gmail.com  
www.glovesaperu.com

**Glucom S.A.C. - Hempel**

Av. Manuel Valle Mz. Z Lt. 9 Huertos de Lurín - Lurín  
Telf.: 430-2868  
glucom@glucom.com.pe  
www.glucom.com.pe

**Gmi S.A. Ingenieros Consultores**

Av. Paseo de La República 4667 Piso 7 - Surquillo  
Telf.: 213-5600  
evillacorta@gmisa.com.pe  
www.gmisa.com.pe

**Gmr Inversiones S.A.C.**

Av. Las Flores De Primavera 1548  
Urb. San Hilarion - San Juan de Lurigancho  
Telf.: 713-1352 / 713-1353  
m.gomez@gmrinversiones.com.pe  
www.gmrinversiones.com.pe



**GOLD GYM SAC** RUC: 20600307194

📍 Av. Tomas Marsano 4640 - Santiago de Surco

☎ (01) 671-5095 📠 954-119-215

✉ ventas@activelife.pe

🌐 goldgymfitness.com

🌐 <http://activelife.pe/>

---

**Gerente General:**  
Pedro Alfaro Gil

---

**Productos y/o Servicios:**  
Venta de equipos para gimnasio / Venta de accesorios para gimnasio / Venta de accesorios funcional / Venta de accesorios crossfit / Venta de trotadoras, elípticas y bicicletas spinning de alto rango / Venta de piso de caucho.

**Gn Seguridad Industrial E.I.R.L.**

Calle Enrique Granados 267 - San Borja  
Telf.: 494-9087  
administracion@gnseguridadindustrial.com  
www.gnseguridadindustrial.com.pe

**Golden Perú Bus S.A.C.**

Av. Circunvalación Club Golf Los Incas 206 Int. 1403 Urb. Club Golf Los Incas Santiago de Surco  
servicioalcliente@goldenperu.com.pe  
www.goldenperu.com

**Golder Associates Perú S.A.**

Av. La Paz 1049 Piso 7 - Miraflores  
Telf.: 610-1700  
comercial@golder.com.pe  
www.golder.com

**Goldex S.A.**

Jr. Torrigiano Pietro 379 - San Borja  
Telf.: 224-2193  
ventas@goldex.com.pe  
www.goldex.com.pe

**Gordon Ingenieros Maquinaria S.A.**

Av. Alfredo Franco Nr. 282 - Urb. Chama - Santiago de Surco  
Telf.: 271-1526 / 448-6612  
info@gordon-peru.com.pe  
www.gordon-peru.com.pe

**Gpsphonnex S.A.C.**

Calle Gabriel Chariarse 880 Of. 202 - Miraflores  
Telf.: 243-3252  
ventas@gpsphonnex.com  
www.gpsphonnex.com

[www.rumbominero.com](http://www.rumbominero.com)





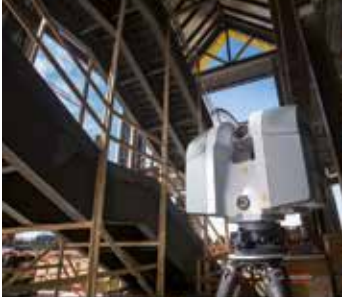

**DELAIR**

CONÉCTESE A UN MUNDO DE NUEVAS POSIBILIDADES SIN LÍMITES

















**wingtra**



web: [www.geosystemsperu.com](http://www.geosystemsperu.com)  
mail: [ventas@geosystemsperu.com](mailto:ventas@geosystemsperu.com)  
central: +51(1)315-2910 / Fax: 224-2997



**ITT**



**GOULDS PUMPS NY  
INC. SUCURSAL DEL PERÚ**

RUC:20160479290

Av. Defensores del Morro 1690 - 1780  
Chorrillos

399-0466

Luis.Carrasco@itt.com  
Edson.Munoz@itt.com

ITT Goulds Pumps brinda soporte post venta permanente con stock de repuestos y servicio de reparación en su nuevo taller en Chorrillos.

- Bombas centrífugas
- Bombas de alta presión
- Bombas de tornillo
- Bombas para aguja
- Bombas para lodo
- Bombas para pozos profundos
- Equipos de bombeo
- Reparación y/o mantenimiento de bombas
- Servicio de bombas



**Soluciones Integrales  
para Manejo de Fluidos**

**G.R. TECH S.A.C.**

RUC: 2031655285

Oficina Lima: Ca. Los Antares #320, Torre A, Of. 403 - Surco

(511) 6136050

Almacén Central: Av. Belisario Suarez # 121-SJM

(511) 4663000-4663002-2765101

Oficinas en Arequipa: Urb. La Cantuta A-9 Of. 102 - JLBYP

(51 54) 460991

grtech@grtech.com.pe www.grtech.com.pe

**División Válvulas:**

- Válvulas de Cuchilla
- Válvulas Pinch
- Válvulas Mariposa
- Válvulas de Seguridad
- Válvulas de Bola
- Válvulas Check
- Válvulas de Alivio de aire y Vacío
- Válvulas Diafragma
- Válvula de Tapón
- Válvulas Manuales y Automáticas
- Juntas de Expansión de Caucho/Metálicas

**División Instrumentación:**

- Transmisores/switch de Nivel
- Transmisores/switch de Flujo
- Transmisores/switch Temperatura
- Transmisores/switch Presión
- Densímetros nucleares

**División Bombas:**

- Bombas Centrífugas
- Bombas Peristálticas
- Bombas de Paletas
- Bombas de doble diafragma

**Graco Contratistas Generales S.A.**

Mz. F Lt. 36 Urb. Aeropuerto - Callao  
Telf.: 572-2767 / 572-2782  
gerencia@graco.com.pe  
www.graco.com.pe

**Gramsa Distribuidora S.A.C.**

Pj. Asturias 162 - Pueblo Libre  
Telf.: 518-6600  
ventas@gramsa.com.pe  
www.gramsa.com.pe

**Graña y Montero S.A.A.**

Av. Paseo de La República 4675 - Surquillo  
Telf.: 213-0444 / 213-6565  
azegarra@gtm.com.pe  
www.gym.com.pe

**Grating Perú S.A.C.**

Calle San Carlos Mz. B Lt. 6 Urb. Santa Martha - Ate  
San Isidro  
Telf.: 713-1368 / 713-1369  
ventas@grating-meiser.com  
www.gratingperu.com

**Green and Black Service E.I.R.L.**

Jr. Perseo 152 Urb. La Campiña - Chorrillos  
San Isidro  
Telf.: 467-5800  
informes@gabsperu.com.pe  
www.gabsperu.com.pe

**Green Global Solutions Perú**

Calle Los Zorales 130 Dpto. 501 Urb. El Palomar  
San Isidro  
Telf.: 651-2650  
gerencia@ggsperu.pe  
www.ggsperu.pe

**Greenandes Perú S.A.C.**

Cal. Las Camelias Nro. 256 Int. 201 Urb. Parque  
Combate de Abtao - San Isidro  
Telf.: 616-8000  
comercial@greenandes.com.pe  
www.greenandes.com.pe

**Grifos Espinoza S.A.**

Av. Encalada 1388 Of. 101 Centro Empresarial Polo  
Santiago de Surco  
Telf.: 708-0700  
recepcion@grupogesa.com  
www.grifosespinoza.com

**Group Global Investment  
and Services S.A.C.**

Urb. El Portillo de Carapongo Mz. Ñ Lt. 15 -  
Lurigancho  
Telf.: 796-6813  
ventas@gloinser.com  
www.gloinser.com



**GRÚAS ETAC PERÚ SAC**

RUC: 20492134091

Av. El Sol Lote 01B Manzana J-1 Villa El Salvador

(01) 717 2378

942 958 291

ventas@etacperu.com.pe

www.etacperu.com.pe

Contamos con el mejor servicio técnico certificado, el stock más amplio de grúas torre y el parque de arriendo más grande.

- Arriendo y Venta de Grúas Torre Potain
- Arriendo y Venta de Elevadores Alimak Hek
- Arriendo de Grúas Hidráulicas Grove
- Arriendo y Ventas de Accesorios para Grúas
- Representante Exclusivo de:  
**Potain - Alimak Hek - Boscaro.**

**Grúas Pm Perú S.A.C.**

Av. Enrique Canaval y Moreyra 425 Dpto. 101  
Urb. Santa Ana - San Isidro  
Telf.: 422-8952  
info@pm-peru.com  
www.gruapm.com

**Grúas S.A.**

Av. Nestor Gambetta Km. 14 Mza. D Lote. 10 - Callao  
Telf.: 712-3600  
comercial@gruas.pe  
www.gruasweb.net

**Grúas Y Maniobras S.A.C.**

Calle Los Canarios Mz. E 2 Lt. 9 A Urb. El Club li Etapa  
Lurigancho  
Telf.: 371-0882 / 356-5800  
comercial@gruasymaniobras.com  
www.gruasymaniobrasperu.com

**Grúas Y Polipastos E.I.R.L.**

Calle Teniente Manuel Faico 106 Urbanización Villalba  
San Miguel  
Telf.: 366-0144  
gruasyopolipastos@terra.com.pe  
www.gruasyopolipastosperu.com

**Grúas y Transportes San Lorenzo S.A.C.**

Car. Variante De Uchumayo Km. 2.5 Variante De  
Uchumayo - Yanahuara  
Telf.: (054) 47-0013  
informes@gtlsac.com  
www.gtlsac.com

**Grupo Aduan**

Av. Venezuela 2215 Int. 401 A Urb. Jardines Viru  
Bellavista - Callao  
Telf.: 340-5304  
ventas@grupoaduan.com  
www.grupoaduan.com

**Grupo Arquitectónico S.A.C.**

Calle Preciados 472 Urb. Residencial Higuiereta -  
Santiago de Surco  
Telf.: 272-0680 / 266-3665  
dzaconet@ga.com.pe  
www.grupoarquitectonico.com.pe



**GRUPO BONNETT S.A.**

RUC: 20117331823

Jr. Domingo Martínez Luján 1155  
Surquillo, Lima, Peru

(51) 719-2121

BONNETTSA

www.grupobonnett.com

Gerente Comercial  
**Ing. Alberto Sanchez**  
gcomercial@grupobonnett.com

Empresa líder en el mercado de equipos hidráulicos; nuestros productos optimizan y garantizan un trabajo eficiente en el bombeo de agua para el sector residencial, civil, industrial, minero, agrícola, sistemas contra incendio, entre otros.

Grupo Bonnett, es REPRESENTANTE EXCLUSIVO EN EL PERÚ de marcas internacionales como PEDROLLO, Bombas IDEAL, C.R.I. Pumps, NASTEC, entre otros.





Micropilotes



Exploración



Shotcrete



Anclajes



Perforación con Sistema Sonic



Instrumentación



Perforación Subterránea



Perforación con Sistema Aire Reverso



## GEOTECNIA PERUANA

Servicios Especializados en Minería e Ingeniería

Empresa Peruana con amplia experiencia en servicios de soporte para la Ingeniería y Construcción participando durante 35 Años en las principales obras de gran envergadura del país

**SERVICIO DE PERFORACIÓN:**

- Rotativa diamantina y triconica.
- Rotopercusiva con DTH y Symetrix.
- Aire reverso (RC).
- Sonic (resonancia de alta frecuencia).
- Pozos de agua.

**TRATAMIENTO DE SUELOS Y ROCAS:**

- Inyección de cemento con registro en tiempo real computarizado, para cortinas de impermeabilización, consolidación y contacto en presas y túneles.
- Inyección de cemento con sistema convencional para cortinas de impermeabilización, consolidación y contacto.
- Inyección de cemento con el método GIN (Grout Intensity Number) en tiempo real.
- Inyecciones químicas.
- Paraguas de micropilotes.
- Columnas de jet grouting.
- Muro de pilotes.

**CIMENTACIONES PROFUNDAS:**

- Pilotes y micropilotes excavados.

**ESTABILIZACIÓN DE TALUDES:**

- Anclajes de cables y anclajes de pernos, activos o pasivos.

- Muro pantalla anclada para sótanos de edificaciones.
- Concreto lanzado (shotcrete).
- Colocación de mallas.
- Drenes profundos.

**INSTRUMENTACIÓN Y MONITOREO GEOTECNICO:**

- Piezómetros de cuerda vibrante y del tipo casagrande.
- Inclínómetros.
- Extensómetros.
- Celdas de carga.
- Asentómetros.
- Acelerógrafos.

**ENSAYOS GEOTECNICOS IN SITU:**

- Penetración; SPT, LPT y Cono peck.
- Muestreo Shelby tube en sondeos.
- Ensayos de permeabilidad Lugeon, Lefranc y Air lift.
- Desarrollo de pozos de agua.
- Ensayo esclerométrico de placa de carga y de veleta.
- Orientación del testigo de perforación.
- Medición de inclinación del taladro.
- Ensayos de hidrofracturamiento y de hidrogateo (hydrojacking).
- Ensayo presiométrico y dilatométrico.
- Overcoring.
- Testificación geofísica con

televiewer (Óptico, Acústico, Caliper, Polaridad Inducida "IP" y el Sonico de onda completa).

**EXCAVACION MANUAL O MECANIZADA PARA INVESTIGACIÓN GEOTECNICA Y DE CANTERAS:**

- Calicatas, zanjas o trincheras.
- Ensayos de densidad y de permeabilidad in situ.
- Muestreo para ensayos de laboratorio.

**SERVICIOS DE INGENIERÍA BÁSICA:**

- Consultoría en geotecnia.
- Análisis de estabilidad.
- Levantamiento geológico-geotécnico.
- Caracterización de macizo rocoso.
- Estudio de suelos con fines de cimentación.
- Topografía.

Ca. Camino Real Mt: N Lt: 2, Urb. Ind. San Francisco - ATE

(51-1) 436 6040 / 436 1140 / 436 1369 / 436 2469

(51-1) 436 6040 (ext: 124)

peruana@geotecnia.net

www.geotecniaperuana.com

**PROVEEDOR LÍDER DE CABLES ELÉCTRICOS ESPECIALES Y CONECTORES PARA LA MINERÍA**





**ELCOFIRM MT (N)  
TMCGEH3S**  
Cable flexible para alimentar pallas eléctricas



**ELCOFIRM G-GC**  
Cable flexible para alimentar jumbo emperrador eléctrico



**ELCODRIVE EMV**  
Cable eléctrico para variadores de velocidad



**ELCOSUB (N) TMH3S**  
Cable flexible para alimentar bombas sumergibles.



**CONECTORES Patton & Cooke**  
Conectores eléctricos en media tensión para S.E. Móviles

**GEYER KABEL PERU S.A.C**  
 Dirección.: Av. Caminos del Inca N° 670 Of. 301 Surco, Lima - Perú  
 ventas.asistente@geyer-kabel.com  
 Telf.: (511) 216-9060

[www.geyer-kabel.com](http://www.geyer-kabel.com)

**Grupo Centroprint S.A.C.**

Calle Juan del Mar Y Bernedo 1227  
Urb. Chacra Rios Sur - Cercado de Lima  
Telf.: 337-6634  
atecion@centroprint.com.pe  
www.centroprint.com.pe

**Grupo Deltron S.A.**

Calle Raúl Rebagliati 170 Urb. Santa Catalina -  
La Victoria  
Telf.: 415-0101 / 415-0177  
infodeltron@deltron.com.pe  
www.deltron.com.pe



**GRUPO ELECTRODATA S.A.C.** RUC: 20516530686

Av. Principal 456 - Surquillo  
(01) 4760808 960 843 637  
masencio@electrodata.com.pe  
/grupoelectrodata/  
www.electrodata.com.pe

**Gerente General:**

Alejandro Rivadeneyra Reátegui

**Productos y/o Servicios:**

Brindamos servicios de tercerización, proyectos de tecnologías de información y soluciones de automatización y control, convirtiéndonos en su socio tecnológico y garantizando la continuidad de su negocio.

- Mesa de servicio.
- Soporte usuario en sitio.
- Soporte de redes y comunicaciones.
- Salud, seguridad ocupacional y medio ambiente.
- Proyectos de TI.

**Grupo Forte S.A.C.**

Jr. Bajada Balta 169 Piso 13 - Miraflores  
Telf.: 201-8900 / 637-1430  
juan.rissi@forte.com.pe / recepcion@forte.com  
www.forte.com.pe

**Grupo G y A Soluciones Ambientales S.A.C.**

Av. Cristobal De Peralta 125 Of. 103 Urb. Valle Hermoso de Monterrico - Santiago de Surco  
Telf.: 344-5128  
info@grupogyasac.com.pe  
www.grupogyasac.com.pe

**Grupo Ka S.A.C.**

Calle Volcán Misti Mz. H 13 Lt. 1 C - Chorrillos  
Telf.: 249-3642  
gerencia1@kasac.pe  
www.kasac.pe

**Grupo Kallpa Travel S.A.C.**

Calle Las Cascadas 319 Urb. La Ensenada - La Molina  
Telf.: 654-7227  
ventas@viajesydestinos.com.pe  
www.viajesydestinos.com.pe

**Grupo Klaus S.A.C.**

Calle 1 Mz. P Lt. 1a Cooperativa Las Vertientes - Villa El Salvador  
Telf.: 280-5666  
ventas@klausbrass.com  
www.klausbrass.com



Soluciones en Fibra de Vidrio



**GRUPO FIBERGLASS PERU S.A.C.** RUC: 20557940147

**Productos:**

- Fabricación baños portátiles
- Fabricación de casetas de vigilancia
- Fabricación de duchas portátiles
- Fabricación de tanques para agua
- Contenedores
- Construcciones pre fabricadas

Av. Union N°19 moron Chaclacayo - Lima  
01 3556559  
ventas@fiberglassperu.com  
www.fiberglassperu.com

**Grupo Maderero Amaz S.A.C.**

Av. Roca y Bologna 1045 - Miraflores  
Telf.: 677-9522  
info@grupoamaz.com  
www.amazfloors.com

**Grupo Montero Energia S.A.C.**

Calle Aldaba 606 Of. 202 Urb. Gardenias - Santiago de Surco  
Telf.: 2469339  
comex1@monteroennergia.com.pe  
tritoma nro. 994 las palmeras

**Grupo Niusa S.A.C.**

Calle Baños Del Inca 246  
Urb. Tahuantinsuyo Independencia  
Telf.: 526-5516 / 526-3535  
hernan.durand@gruponiusasac.com  
www.electricalhouse.com

**Grupo Pana**

Av. Aviación 4928 Urb. Higuera - Santiago de Surco  
Telf.: 618-8600  
gnavarro@grupopana.com.pe  
www.grupopana.com.pe

**Grupo Shanoc S.A.**

Calle Rene Descartes 349Ate Vitarte  
Telf.: 207-1300  
ventas@gruposhanoc.com  
www.gruposhanoc.com

**Grupo Tecnológico del Perú S.A.**

Calle Horacio Cachay Diaz 375  
Urb. Santa Catalina - La Victoria  
Telf.: 242-0111  
lrobles@gtp.com.pe  
www.gtp.com.pe

**Grupo Telepartes S.A.C.**

Calle San Carlos Mz. B Lt. 6  
Urb. Santa Martha - Ate Vitarte  
Telf.: 713-1366 / 713-1364  
ventas@telepartes.com.pe  
www.telepartes.com.pe



**Lima:**

Av. Luis Braille 1225 Lima 01  
(01) 3370737 998331480

**Arequipa:**

Andres Martinez 313, altura Ovalo de Vallecito  
(054) 233891 994279018.

**Trujillo:**

Calle Las Pomarosas 347 Urb. El Golf  
(044) 543064 970900810

**Piura:**

Av. Grau 1304  
(073) 322107 950038745

**Chimbote:**

Av. Francisco Bolognesi 238  
(043) 327805 980090732

[soldamundoperu.com](http://soldamundoperu.com)

Empresa peruana especializada en el campo de la soldadura y corte de metales, ofrecemos la más alta tecnología en: máquinas de soldar, sistemas de corte plasma y CNC, automatización en soldadura y un completo portafolio de accesorios y consumibles para todos los procesos de soldar y cortar.

**Grupo Vivargo S.A.C.**

Av. Premio Real S 1 Lt. 4  
Urb. Los Huertos de Villa Chorrillos  
Telf.: 715-8000  
central@vivargo.com.pe  
www.vivargo.com.pe

**Grupo W&S S.A.C.**

Av. Argentina 290 - Lima  
Telf.: 330-9533  
administracion@grupowys.com  
www.grupowys.com

**Guillermo Fabian Perú S.A.C.**

A. Santiago De Surco N°3803  
Santiago de Surco  
Cel.: 989-033-047  
info@gruopoxelsior.com  
www.gruopoxelsior.com

**Guillermo Romero S.A.C.**

Av. Horacio Urteaga 1156 Of. 201 - Jesús María  
Telf.: 431-6923  
ventas@grupoagra.com  
www.grupoagra.com

**Gulda y Cía. S.A.C.**

Calle Electra 165 Urb. La Campiña - Chorrillos  
Telf.: 617-6900  
guldaventas@gulda.com.pe  
www.gulda.com.pe

**Gzc E.I.R.L.**

Av. José Leal 1190 - Lince  
Telf.: 265-9067  
informes@gzcp Peru.com  
www.gzcp Peru.com





# Bombas, Válvulas, Instrumentación y Control

Soluciones Integrales para manejo de fluidos



**Oficina Central Lima:** Calle Los Antares # 320, Torre A, Oficina 403 - Santiago de Surco / Telf.: (511) 6136050

**Oficinas en:** Lima y Arequipa

**Almacén Central:** Av. Belisario Suarez N° 121 - San Juan de Miraflores / Telf.: (511) 4663000 - 4663002

E-mail: [grtech@grtech.com.pe](mailto:grtech@grtech.com.pe) / Web: [www.grtech.com.pe](http://www.grtech.com.pe)



## SERVICIOS Y PROYECTOS TI EN MINERÍA Y ENERGÍA

Brindamos servicios de tercerización, proyectos de tecnologías de información, soluciones de automatización y control, convirtiéndonos en su socio tecnológico y garantizando la continuidad de su negocio.

- Mesa de servicio.
- Soporte de usuario en sitio.
- Soporte de redes y comunicaciones.
- Salud, seguridad ocupacional y medio ambiente.
- Proyectos de infraestructura TI.

## UNIDADES DE NEGOCIO



## NUESTRAS CERTIFICACIONES



**4**  
Países

**28**  
Años de experiencia

**+10000**  
Proyectos implementados



(01) 4760808

[ventas@electrodata.com.pe](mailto:ventas@electrodata.com.pe)

Av. Principal 456 - Surquillo

# EXPO|2019 ARCON

03 al 06 de julio  
Centro Exposiciones Jockey

PRESENTA:

## EL EVENTO MÁS COMPLETO DE LA CONSTRUCCIÓN



Luego del gran éxito del 2018

### ¡Amplía tu cartera de clientes! 2019: El año de la consolidación del sector construcción

Por tu participación como exhibidor accederás a las múltiples Ruedas de Negocios



Para el 2019 el presupuesto público superaría los S/ 168 mil millones; y solo en saneamiento se destinaría S/ 5,375 millones.

Patrocinador:



Promueve:



Cámaras y Pabellones Internacionales:



Revista Oficial:



Organiza:



[www.expoarcon.com](http://www.expoarcon.com)



**H Center E.I.R.L.**

Av. De La Policia Nro. 566 Dpto. 1  
Urb. Los Patricios - Jesús María  
Telf.: 433-1104  
rosme\_dias@hotmail.com

**H Y N Empaquetaduras e Importaciones S.A.C.**

Av. Ramón Cárcamo 543 - 547 - Cercado de Lima  
Telf.: 330-7955 / 332-6555  
ventas@hynempaquetaduras.com  
www.hynempaquetaduras.com

**H.B. Refrigeración S.A.**

Calle Antonio Mendoza 114 Dpto. 301  
Urb. La Virreyña - Santiago de Surco  
Telf.: 268-9478 / 274-7132  
hramos@frigoexpert.com  
www.frigoexpert.com

**Hagroy Electronic S.A.C.**

Calle Rene Descartes 370  
Urb. Santa Raquel - Ate Vitarte  
Telf.: 617-5151  
ventas@hagroy.com  
www.hagroy.com

**Harsco Infraestructura Perú S.A.**

Av. Las Avicultores S/N Villa Baja Km. 18.5  
Panamericana Sur - Chorrillos  
Telf.: 610-3131  
info\_pe@aluma.com

**Harsco Metals Perú S.A.**

Calle Miguel Aljovin 503  
Urb. Santa Rita - Santiago de Surco  
Telf.: 341-1400  
ecarbajal@harsco.com  
www.harsco-m.com



**HARTMETALL S.A.C.**

RUC: 20392958224

Cl. Los Antares 320, Torre B, Of 809, Urb La Alborada, Surco, Lima "Nuevo centro Empresarial El Trigal"

Telf.: 511 6612699 / 51 987834478

contactenos@hartmetallgroup.com

www.hartmetallgroup.com

**Productos y Servicios:**

- Soluciones de Metalización ( Termorociado )
- Soluciones de Recubrimientos Antidesgaste "
- Herramientas de Corte para Maestranza
- Soluciones de Bruñido para Cilindros Hidraulicos y Tubos
- Soluciones Anticorrosivas y Remoción de Oxido Natural
- Marcacion Alfanumerica Sobre Todo Tipo de Material, Superficie y Dureza
- Refrigerantes Industriales de Corte y Estampado
- Máquinas Herramientas

**Distribuidor Exclusivo para Perú de las siguientes marcas:**



**Hatch Asociados S.A.**

Av. Conquistadores 626 Int. 301 - San Isidro  
Telf.: 714-4000  
karina.ochoa@hatch.com  
www.hatch.ca



**ingeniería  
construcción  
montaje**

**HAUG S.A.**

RUC: 20109925757

Oficina principal/Planta: Parcela 10368, ExFundo Sta. Rosa, Lurín, Lima, Perú

Oficina Comercial: Calle José Gálvez 550. Of. 201, Miraflores, Lima, Perú

Telf.: (511) 6134545

comercial@haug.com.pe

www.haug.com.pe

**Servicios:**

- Montajes Electromecánicos
- Estructuras Metálicas
- Tanques de Almacenamiento y de Procesos
- Ingeniería
- Mantenimiento industrial
- Ductos y Tuberías (spools)
- Calderería (Platework)
- Proyectos Industriales
- Proyectos Llave en Mano (EPC)



**Hauk S.A.C.**

Av. Aviación 4503 Urb. San Atanacio del Pedregal - Surquillo  
Telf.: 271-0544  
hauksac@yahoo.com  
www.hauk.com.pe



**H-E PARTS INTERNACIONAL PERÚ S.A.C**

RUC: 20521817047

Mz. P, Lt 5 Coop. Colonización de las Vertientes de la Tablada de Lurín, Lima 15842 Alt. Km. 20.2 Panamericana Sur

Telf.: (511) 715-5400

ventas@h-e-parts.pe

www.h-e-parts.com

**Gerente General:**

César Jonquet

**Productos y Servicios:**

- Brindamos el servicio de reparación de componentes para Camiones, Tractores, Motoniveladoras, Palas Eléctricas, Caterpillar, Komatsu P&H, Busyrus.
- Suministramos repuestos OEM, alternativos para equipos Komatsu, Caterpillar.
- Comercializamos Pines CNC, faros Hella, discos de freno Carlise, grasas Chemtool, accesorios de lubricación Graco, sellos Global Fluid, asientos KAB, contamos con inventario para el mercado peruano.

**Hdi S.A.C.**

Av. Separadora Industrial 2187  
Urb Vulcano - Ate  
Telf.: 613-5252  
mvilchez@hdi.com.pe  
www.hdi.com.pe

**Headmark Maquinarias S.A.C.**

Av. Nicolás Arriola Nro. 1393  
Urb. Apolo - La Victoria  
Telf.: 323-1685  
jr@hdmsteel.com  
www.hdmsteel.com

**Heavy Duty Training Academy S.A.C.**

Jr. César Vallejo 899 A Urb. Mercurio - Los Olivos  
Telf.: 523-2823  
informes@hdtacademy.com.pe  
www.hdtacademy.com.pe

**Helicópteros del Sur S.A.**

Calle Carlos Concha 267 - San Isidro  
Telf.: 264-1770 / 264-1814  
helisur@helisur.com.pe  
www.helisur.com.pe

**Henkel Peruana S.A.**

Carretera Central Km. 3.7 Int. Z-02 Z.I. - Ate Vitarte  
Telf.: 317-0396  
nora.ruiz@henkel.com  
www.henkel.com.pe

**Hermes Transportes Blindados S A**

Av. Producción Nacional 267  
Urb. La Villa - Chorrillos  
Telf.: 617-4000 / 617-4004  
sac@hermes.com.pe  
www.hermes.com.pe

**Hernández y Cía. Abogados S.R.L.**

Av. Javier Prado Oeste 795 - Magdalena del Mar  
Telf.: 611-5151  
estudio@ehernandez.com.pe  
www.ehernandez.com.pe



**HIDROMECC INGENIEROS S.A.C**

RUC: 20514001783

Av. Aviación Nro. 3985 Urb. Calera de la Merced Surquillo - Lima

Telf.: (511) 448 5540

info@hidromecingenieros.com

www.hidromecingenieros.com

**Productos y Servicios:**

Bombas para Minería e Industria / Sistema Contra Incendios / Sistema de Presión Constante / Sistema de Sumidero y Desagüe / Sistema para Pozo de Agua / Sistema para Aguas Residuales / Sistema de Tanque Elevado e Hidroneumático / Sistema de Riego / Servicio Integral de Instalación / Mantenimiento y Reparación / Tableros Eléctricos.

**Tiendas a Nivel Nacional:**

**Lima:** Av. Aviación 3985 Surquillo 448-5540  
Jr. Pachitea 153 428-8309

**Chiclayo:** Av. Pedro Ruiz 656 (074) 22-2140

**Ica:** Av. San Martín 498 (056) 21-4632

**Pucallpa:** Av. Mariscal Castilla 415 (061) 57-8727

**Herts Servicios Integrales S.A.C.**

Av. San Borja Norte 725  
Urb. San Borja - San Borja  
Telf.: 277-2066  
Isolis@herts.pe  
www.herts.pe

**Hi Tech Refrigeración S.A.C.**

Calle Venancio Avila 1989  
Urb. Chacra Rios Sur - Cercado de Lima  
Telf.: 337-7654 / 337-5143  
hi-tech@hitechrefrigeracion.com  
www.hitechrefrigeracion.com

**Hidroquímica Industrial S.A.**

Av. Encalada 1420 Of. 803 - Santiago de Surco  
Telf.: 711-9585 / 711-9586  
comercializacion@hidroquimica.com.pe  
www.hidroquimica.com

**Hmv Ingenieros Ltda Surcursal Perú**

Av. El Derby 250 Int. 1601 - Santiago de Surco  
Telf.: 715-8500  
hmvperu@h-mv.com  
www.h-mv.com

**Hob Consultores S.A.**

Calle Elias Aguirre 158 - Miraflores  
Telf.: 715-8111  
hob@hobconsultores.com  
www.hobconsultores.com

**Hoerbiger de Argentina S.A.**

**Sucursal Perú**  
Av. El Derby Nro. 250 Oficina 1214  
Urb. El Derby Lima - Santiago de Surco  
Telf.: 436-3505  
henry.carrera@hoerbiger.com  
www.hoerbiger.com

**Honda del Perú S.A.**

Av. República de Panamá 3545 Piso 5 - San Isidro  
Telf.: 418-0418  
anabella\_vivar@honda.com.pe  
www.honda.com.pe

**Honeywell Perú S.A.**

Av. Canalval y Moreyra 340 - San Isidro  
Telf.: 416-2500  
ventas.peru@honeywell.com  
www.honeywell.com

**Horizons South America S.A.C.**

Av. Canalval y Moreyra 312 Of. 301 - San Isidro  
Telf.: 421-8844  
atalavera@horizonsperu.com  
www.horizonsperu.com



**HIDROSTAL S.A.** RUC: 20100171814

📍 **Lima:** Sede Central, Portada del Sol 722 - Lima 15427  
Tienda, Paseo de la República 2500 - Lima 15046

☎ (51) 319-1000

📍 **Piura:** Zona Industrial Mz. 229 Lote 1E

☎ (73) 331-031

📍 **Arequipa:** Avenida Parra 306 - Cercado

☎ (54) 214-090

✉ ventas@hidrostal.com.pe

🌐 **www.hidrostal.com.pe**

**Gerente General:**  
Thomas Spittler

**Gerente de Ventas de Bombas:**  
Manuel Mendieta

**Gerente de Ventas de Motores:**  
Jaime Barnaby

**Productos y Servicios:**  
Equipos para Bombeo de filtraciones interior mina, minas a tajo abierto, agua recuperada de relaves, soluciones cianuradas y soluciones ácidas.



**Holt Capital**

**¿Como funciona?**  
Cambia tu dinero en 3 simples pasos

- 1. Cotiza**  
Te operamos con nuestro tipo de cambio, compáralo con el de los bancos, y así saldrá tu ahorro
- 2. Transfiere**  
A nosotros cuentas el monto indicado, y confirmas en donde deseas recibir la transferencia.
- 3. Recibe**  
El monto cambiado en la cuenta o tarjeta de crédito indicada.

**No + comisiones**  
(Usando Holt Capital cambias tu dinero fácilmente y además AHORRAS!)

	Compra (\$)	Venta (\$)
Banco	3.3510	3.3860
BANCO	3.2700	3.4100
Interbank	3.2550	3.4470
Interbank	3.2800	3.4105
BANCO Continental	3.2784	3.4289

📍 Av. El Derby 254 - Santiago de Surco - Lima  
☎ 943 965 395 ☎ (51) 711-4308  
✉ contacto@holtcapital.com  
🌐 /Holt Capital  
🌐 **www.holtcapital.com**



**HOT MASTER® - VOLT S.A.C** RUC: 20512478680

📍 Av. Arnaldo Marquez 2254, Jesús María

☎ 719-5171 / 719-5213

✉ hotmaster@hotmail.com.pe

🌐 **www.hotmaster.com.pe**

**Productos y Servicios:**

- Calentadores de Agua
- Termas **ELÉCTRICAS**
- Termotanques **A GAS GLP Y GN**
- Estufas Eléctricas



**Holt Company**  
TODAY'S WORK. TOMORROW'S WORLD.

**TODAS LAS OPCIONES EN UN SOLO LUGAR**

**AMPLIO STOCK DE REPUESTOS CAT**

**FILTROS DONALDSON**  
NUEVO ALABRA PARA LOS EXISTENTES

**LLANTAS PARA MINERIA**

📍 Av. El Derby 254 - Santiago de Surco - Lima  
☎ 957 618 366 ☎ (51) 711-4308  
✉ ventas@holttsa.com  
🌐 /Holt Company SA  
🌐 **www.holttsa.com**

**Hotelera Costa del Pacífico S.A.**

Av. Santo Toribio 173 Urb. El Rosario - San Isidro  
Telf.: 421-4400  
anasofia.maldonado@swissotel.com  
www.suissotel.com

**Hse Golden Solution S.A.C.**

Jr. Cajacay 226 Parque Naranjal - Los Olivos  
Telf.: 535-4885  
administracion@hsegoldensolution.com  
www.hsegoldensolution.com

**Hualca Ingenieros S.A.C.**

Av. José Pardo 513 Of. 801 - Miraflores  
Telf.: 222-1939  
administracion@hualcaingenieros.pe  
www.hualcaingenieros.pe

**High Tech Service S.A.C.**

Av. Angamos Oeste 737 - Miraflores  
Telf.: 628-1128  
hts@htsperu.com.pe  
www.htsperu.com.pe

**Highservicecorp Perú S.A.**

Av. Camino Real 456 Int. 1603  
Torre Real Piso 16 - San Isidro  
Telf.: 713-1438 / 713-1270  
clientes@highservice.cl  
www.highservice.cl

**Hlc Ingeniería y Construcción S.A.C.**

Av. Manuel Olguin Nro. 335 Int. 1701 Urb. Monterrico Chico - Santiago de Surco  
Telf.: 712 - 4900  
proyectos@hlcsac.com  
www.hlcsac.com

**Hls Hard-Line Solutions Perú S.A.C.**

Calle Henry Arredondo 185 Urb. Cayetano Heredia - San Martín de Porres  
Telf.: 652-6940  
info@hard-line.com  
www.hard-line.com





**PALMETTO**  
HOTELÉS BUSINESS  
SALONES DE EVENTOS



**Nuestros Servicios:**

- Alquiler de salones para conferencias, workshop, capacitaciones y reclutamiento de personal.
- Capacidad para 50, 60, 80 y 100 personas.
- Salones con equipos multimedia incluidos.
- Catering, desayunos de trabajos y coffee break.

📍 **Salón Bamboo:** Av. San Borja Sur 415 - San Borja  
**Salón Aqua:** Av. La Marina 3691 - San Miguel

☎ (51) 225-3898 Anexo 106

✉ reservassanborja@palmettohotels.com

📱 /PalmettoHotels

🌐 www.palmettohotels.com

**Humboldt Perú S.A.**

Calle Domingo Ciccirelo Mz. B Lt. 01  
 Urb. Industrial la Chalaca - Callao  
 Telf.: 420-1212 / 420-1222  
 osanchez@humboldtperu.com  
 www.humboldtperu.com

**Hunter Douglas Perú S.A.C.**

Jr. José Galdeano y Mendoza 750  
 Urb. Parque Unión - Cercado de Lima  
 Telf.: 708-4000  
 marketing@hdlao.com  
 www.hunterdouglas.com.pe

**Husqvarna Perú Sa**

Av. Javier Prado Oeste 757, Of. 804,  
 Edificio Sky Tower - Magdalena del Mar  
 Telf.: 500-6330  
 laura.cornejo@husqvarnagroup.com  
 www.husqvarna.com.pe/

**Hv Contratistas Sa**

Av. El Derby 055 Of. 607 Torre 3  
 Urb. Lima - Santiago de Surco  
 Telf.: 712-7100  
 info@hvcontratistas.com.pe  
 www.hvcontratistas.com.pe

**Hydraulic And Hidrostatic E.I.R.L.**

Calle Nuñez del Arco 153  
 Urb. La Chalaca - Callao  
 Telf.: 429-9687 / 420-0842  
 ventas@hydraulicperu.com  
 www.hydraulicperu.com

**Hydraulic Systems S.A.C.**

Av. Industrial 584 - Cercado de Lima  
 Telf.: 464-6454 / 561-6806  
 ventas@hydraulic.pe  
 www.hydraulic.pe

**Hydro - Geo Consultores S.A.C.**

Av. Paseo de La República 3565 Of. 1001  
 San Isidro  
 Telf.: 719-7679  
 info@hydrogeo.com.pe  
 www.hydrogeo.com.pe

**Hydro Center Ingenieros S.A.C.**

Av. Primavera Nro. 120 Of. A 13  
 Santiago de Surco  
 Telf.: 372-5087  
 administracion@hydro-center.com  
 www.hydro-center.com

**Hydro Press Service S.A.C.**

Av. Paseo de La República 2290 - Lince  
 Telf.: 221-3608  
 plevano@hidropresion.com  
 www.hidropresion.com

**Hyrco S.A.C.**

Antigua Panamericana Sur Km 19.5  
 Villa El Salvador  
 Telf.: 625-3939  
 info@hyrco.com  
 www.hyrco.com

**Hytera Mobilfunk GmbH  
 Sucursal del Perú**

Av. Benavides 1238 Int. 401 - Miraflores  
 Telf.: 320-8918  
 olga.delrio@hytera.de  
 www.hytera-mobilfunk.com

**Hytorc Perú Solutions S.A.C.**

Av. Los Faisanes 301 - 309 Mz. K Lt. 20 A  
 Urb. La Campiña - Chorrillos  
 Telf.: 234-8332  
 ventas@hytorc.com.pe  
 www.hytorc.com.pe

[www.rumbominero.com](http://www.rumbominero.com)

**BOMBAS PARA MINERIA E INDUSTRIA**



ACERO INOXIDABLE



HIERRO



BRONCE MARINO



MULTIETÁPICA



TURBINA VERTICAL

► **Amplia gama de bombas**

- Bombas de turbina vertical
- Resistente a altas temperaturas
- Bombas para líquidos abrasivos
- Carcasa partida (split case), en línea (in line), end suction y accesorios

► **Sistemas de bombeo**

- Sistema contra incendios
- Sistema de presión constante
- Sistema para pozo profundo y desagüe
- Sistema para aguas residuales



Oficina Principal  
 Av. Aviación 3985  
 Surquillo  
 Telf.: 448-5540

• Sucursal Lima  
 Jr. Pachitea 153  
 Telf.: 426-8309

• Sucursal Ica  
 Av. San Martín 498  
 Telf.: (056) 214-632

• Sucursal Chiclayo  
 Av. Pedro Ruiz 656  
 Telf.: (074) 222-140

• Sucursal Pucallpa  
 Av. Mariscal Castilla 415  
 Telf.: (061) 57-8727

[www.hidromecingenieros.com](http://www.hidromecingenieros.com) / [info@hidromecingenieros.com](mailto:info@hidromecingenieros.com)



**I Y T Electric S.A.C.**

Av. Los Platinos 143  
Urb. Industrial Infantas - Los Olivos  
Telf.: 552-3451 / 528-7197  
ventas@itesa.com.pe  
www.itesa.com.pe

**Iberica Perú Ingeniería y Servicios S.A.C.**

Av. Pedro Venturo 689 Dpto. 302  
Santiago de Surco  
Telf.: 449-1066  
wtan@ibericaperu.com

**Ibero Tools Trading S.A.C.**

Av. Los Faisanes 301 Urb La Campiña - Chorrillos  
Telf.: 467-1916  
spulido@iberotools.com  
www.iberotools.com

**Iberoamericana de Plásticos S.A.C.**

Av. Materiales 2354 - Lima  
Telf.: 430-0061 / 631-6300  
info.peru@sinea.com  
www.sinea.com

**Icc Perú S.A.C.**

Av. El Santuario 1437  
Urb. Zárate - San Juan de Lurigancho  
Telf.: 417-5900  
ventas@icpperu.com  
www.icpperu.com

**Icex / Oficina Económica y Comercial de La Embajada de España en Perú**

Av. Jorge Basadre 405 - San Isidro  
Telf.: 442-1788  
lima@comercio.mineco.es

**Idandbim International S.A.C**

Calle Los Saucos 108b Urb. Salamanca - Ate  
Telf.: 981150492  
comunicacion@idandbim.net  
www.idandbim.net



**IESA S.A.** RUC: 20100146895

Av. Los Insurgentes 1075 La Perla, Callao-Perú

(51)-614-2121

contacto@iesa.com.pe

www.iesa.com.pe

**Productos y Servicios:**

- Preparación, Desarrollo y Explotación de Yacimientos Subterráneos
- Túneles & Excavaciones Subterráneas
- Centrales Térmicas e Hidroeléctricas
- Obras Hidráulicas
- Obras Sanitarias
- Construcción de Obras Viales
- Instalaciones de metal mecánica (estructuras & piping)
- Inyecciones de contacto, consolidación y sondajes

**Iddm Comercial S.A.C.**

Calle San Felipe 359 Urb. Villa Marina - Chorrillos  
Telf.: 254-0079  
jjadrianzen@dosedemayo.net

**Idrometal S.A.C.**

Cal.Chicama 177a Urb. Maranga - San Miguel  
Telf.: 6566396  
ventas@hidrometal.com.pe  
www.hidrometal.com.pe

**Iflutech S.A.C.**

Calle Los Tulipanes N° 147 Interior 1002 - Santiago de Surco  
Telf.: 436-8800  
ventas@iflutech.com  
www.iflutech.com



**ACME & CIA S.A.C.** RUC: 20544699939

Av. Andrés Tinoco 133 Santiago de Surco, Lima - Perú

(+51) 282-3540 (+51) 990 556 005 / (+51) 997 187 887

ventas@acmecia.com

/ACME & CIA SAC

www.acmecia.com / www.ifm.com

ACME & CIA S.A.C. es representante exclusivo y único distribuidor autorizado para la venta de productos ifm electronic en Perú.

**Productos:**

- Encoders
- Detectores capacitivos.
- Detectores inductivos e inductivos de seguridad.
- Detectores magnéticos, detectores para cilindros.
- Pulsadores capacitivos sin contacto.
- Sensores de caudal, nivel, presión, temperatura.
- Sensores de inclinación.
- Sensores fotoeléctricos.
- Sensores para válvulas.
- Sistemas de conexión, de bus, AS-Interface.
- Sistemas de control para aplicaciones móviles.
- Sistemas de diagnóstico octavis.
- Sistemas de evaluación, fuentes de alimentación.
- Sistemas de identificación.
- Reconocimiento de objetos.

**Igardi Herramientas S.A.**

Av. Javier Prado Este 1131 - La Victoria  
Telf.: 224-7761 / 207-4660  
igardiherramientas@igardi.com  
www.igardi.com

**Ilurco S.A. Depósitos Metálicos Sucursal Perú**

Calle Vargas Machuca 611 - Miraflores  
Telf.: 241-4657  
peru@ilurco.com  
www.ilurco.com

**Imacol E.I.R.L.**

Parcela 3 A Mz. 3 Lt. 19  
Urb. Pachacamac - Villa El Salvador  
Telf.: 287-2232 / 287-5436  
ventas@imacol.com  
www.imacol.com

**Imecon S.A.**

Carretera Nueva Panamericana Sur Km. 46 Lado Este - Punta Negra  
Telf.: 743-3322  
imecon@imecon.com.pe  
www.imecon.com.pe



**IMELSER S.R.L.** RUC: 20190287981

Av. La Paz Lot. 39 La Capitana - Lurigancho - Chosica

(051) 371-1226

941527277

imelser@imelser.com.pe

/Ingeniería-Mecánica-Eléctrica-y-Servicios-SRL

www.imelser.com.pe

**Gerente General:**

Oscar Luis Collantes Calderon

**Productos y/o Servicios:**

Fabricación y mantenimiento de ventiladores axiales mineros, de tableros eléctricos (de control distribución, compensación de energía reactiva, de arranque de motores).

Reparación y mantenimiento de ventiladores, electrobombas sumergibles y motores eléctricos.

**Imer Perú**

Panamericana Sur Km. 29 Mega Centro Lurín Lurín  
Telf.: 362-7030  
riza@imerperu.com.pe / info@imerperu.com.pe  
www.imerperu.com.pe

**Img Equipamientos S.A.C.**

Av. Los Quechuas 1077  
Urb. Olimpo Et. Uno - Ate Vitarte  
Telf.: 502-8879  
info@img-equipamientos.com  
www.img-equipamientos.com

**Implementos Perú S.A.C.**

Av. Argentina 4090 Urb. Tarapacá - Callao  
Telf.: 512-4460  
atencionalcliente@implementos.com.pe  
www.implementos.com.pe

**Import Medical Service E.I.R.L.**

Jr. Chancay 646 - Lima  
Telf.: 331-2407  
cotizacion@imsperu.com  
www.imsperu.com

**Importaciones Cardenas S.R.Ltda.**

Av. Separadora Industrial 2596 - La Molina  
Telf.: (054) 254865  
ventas@imrecard.com  
www.imrecard.com

**Importaciones Gelco S.A.C.**

Antigua Panamericana Sur Km. 18.5 Mz. D Lt. 11b - Villa El Salvador  
Telf.: 610-4300  
ventas@gelco.pe  
www.importacionesgelco.com

**Importaciones La Marina S.R.L.**

Av. La Marina 2981 - San Miguel  
Telf.: 578-2517  
ventas@ilamarina.com  
www.ilamarina.com



**Importaciones Tecnología y Servicios Industriales S.A.C. - Imtesi S.A.C.**

Av. Manco Capac 106 Mz. C-10 Lt. 6 A.H. Semi Rural Pachacutec - Arequipa  
Telf.: (054) 487670  
central@imtesiperu.com  
www.imtesi.com.pe

**Importaciones y Suministros Ramírez S.A.C.**

Av. El Sol 970 Urb. La Campiña - Chorrillos  
Telf.: 234-7739 / 234-7740  
imposur@imposursac.com  
www.imposursac.com

**Importaciones y Tecnologías S.R.L.**

Av. Petit Thouars 4722 - Miraflores  
Telf.: 219-3560  
ventas@impotec.com.pe  
www.impotec.com.pe

**Importadora de Rodamientos S.A.C.**

Jr. Juan Fanning 400 - Barranco  
Telf.: 247-5090 / 247-3300  
ventas@imporod.com.pe  
www.imporod.com.pe

**Importadora Exportadora y Comercializadora Perú S.A.C.**

Av. Manuel Villarán 1035 Dpto. 202 - Surquillo  
Telf.: 260-9657  
www.impexcooperu.com

**Importadora Industrial Corpus S.R.L.**

Av. Ex Colonial 1473 - Cercado de Lima  
Telf.: 202-6000 / 425-5325  
ventas@incor.com.pe  
www.incor.com.pe

**Importadora Sihu Chile Ltda Sucursal Perú**

Av. Del Ejército 931 - Miraflores  
Telf.: 421-7411 / 421-7413  
ventas@sihiperu.com.pe  
www.sihiperu.com.pe



INCIMMET S.A.

RUC: 20147960612

Manuel Olguin 211, piso 14 Santiago de Surco - Lima, Perú

+511 714-7300

/INCIMMET/

/company/incimmet-s-a/

www.incimmet.com

**SERVICIOS INTEGRALES PARA MINERIA****Minería Subterránea**

Exploración, desarrollo, preparación y explotación mecanizada  
Relleno Mina (Hidráulico/en pasta/cementado):  
Cable Bolting  
Raise Boring  
Acarreo y transporte  
Servicios auxiliares y Obras civiles:

**Minería Superficial**

Explotación de Canteras  
Movimiento de Tierras  
Perforación y Voladura  
Tunelería  
Estabilización de Taludes  
Obras civiles, Vías y accesos

**Importadora y Distribuidora de Retenes Rodamientos y Afines S.A.**

Av. Ramón Carcamo 506 - Cercado de Lima  
Telf.: 424-7518 / 332-5621  
ventas-idre@idre-sa.com  
www.idre-sa.com

**Incot S.A.C. Contratistas Generales**

Calle René Descartes 320 Urb. Santa Raquel - Ate  
Telf.: 349-3838 / 348-2878  
incot@incot.com.pe  
www.incot.com.pe

**Indeco S.A.**

Av. Universitaria Sur 583 - Lima  
Telf.: 205-4800 / 205-4810  
ventas.peru@nexans.com  
www.nexans.pe

**Indelat S.A.C.**

Jr. Pablo Olavide 440  
Panamericana Norte - Independencia  
Telf.: 485-5805  
mineria@indelat.com  
www.indelat.com

**Indulab Perú S.A.C.**

Mza. M Lote. 4 Urb. Los Cipreses - Ancash  
Telf.: 637-1181  
info@indulabperu.com  
www.indulabperu.com

**Indumotora**

Av. Nicolás Ayllón 2398 - Ate  
Telf.: 615-2000  
contacto@inchcape.com.pe  
www.indumotora.com

**Indupark S.A.C.**

Av. Primavera 871 - Lima  
Telf.: 615-8787  
ventas@indupark.com.pe  
www.indupark.com.pe



INDUSTRIA DE FORTIFICACION MINERA S.A.C.

INDUSTRIA DE FORTIFICACION MINERA S.A.C.

RUC: 20101462910

Av. Argentina 751 - Lima 01

(51) 423-7800

ventas@formin.com.pe

www.formin.com.pe

Somos una empresa Metal Mecánica Peruana con más de 20 años de experiencia especializada en la fabricación de elementos de sostenimiento en el rubro minero y de construcción.

**HOT MASTER®**

TERMAS ELÉCTRICAS AUTOMÁTICAS  
TERMOTANQUES A GAS  
CALENTADORES DE AGUA PASO CONTINUO



GARANTIA  
SERVICIO  
DE PRE Y  
POST VENTA

DESDE 25  
HASTA  
600 LITROS  
ELÉCTRICA  
Y A GAS

Av. Arnaldo Marquez 2254, Jesús María Teléfono: 719-5171 / 719-5213  
Email: hotmaster@hotmaster.com.pe  
www.hotmaster.com.pe

**Indura Perú S.A.**

Av. El Pacífico 401 - Independencia  
 Telf.: 708-4200  
 infope@indura.net  
 www.indura.net

**Industria de Seguridad El Progreso S.A.C.**

Av. Sucre 798 - Magdalena del Mar  
 Telf.: 719-3882 / 263-0361  
 ventas@seguridaddelprogreso.com  
 www.seguridadelprogreso.com

**Industrial Comercial Holguin e Hijos S.A.**

Av. Pachacutec Mz. I Lt. 1 - 13 Zona Industrial Parque Industrial - Villa El Salvador  
 Telf.: 514-4454  
 liliana@holguinperu.com  
 www.cafefratelli.com

**Industrial Comercial Santa Adelaida S.A.**

Av. Colonial 2479  
 Urb. Los Cipreses - Cercado de Lima  
 Telf.: 611-6868  
 ventas@icsa.com.pe  
 www.icsa.com.pe

**Industrial Controls S.A.C.**

Av. Enrique Meiggs 245 Parque Internacional de Industria y Comercio - Carmen de La Legua - Callao  
 Telf.: 517-0360  
 ventas@ic-controls.com  
 www.ic-controls.com

**Industrial Factory S.A.**

Av. Maquinarias 1963 - Cercado de Lima  
 Telf.: 336-7851  
 fchavezj@infasa.pe  
 www.infasa.pe

**Industrial Technology S.A.**

Calle Los Calderos 237 Urb. Vulcano - Ate  
 Telf.: 348-5858  
 ventas@intech-sa.com  
 www.intech-sa.com



**INDUSTRIAL VIEROCHKA SAC** RUC: 20492405974

Av. Flora Tristán N°850 Santa Patricia - La Molina  
 947577904 / 999018099  
 ventas@vierochka.com.pe / info@vierochka.com.pe  
 www.vierochka.com.pe

**Gerente General:**

María Del Pilar Caballero Peña  
 mpcaballero@vierochka.com.pe

**Área de Ventas:**

Alexandra Camones C.  
 ventas@vierochka.com.pe /  
 acamones@vierochka.com.pe

**Productos:**

- Prendas Certificadas y Homologadas por 3M
- Mamelucos - Acolchados - Térmicos
- Chalecos Tela Drill - Hipora Norma ANSI III
- Overoles homologados Reflectivos
- Camisa y Pantalón en Drill - Acolchado - Hipora
- Uniformes Jean 14 onzas - Gorros Jokey
- Capotines Térmicos - Acolchados - Haypura
- Cascos - Mascarillas - Lentes - Guantes
- Protectores de Oídos - Botas de Jebe - Botines Punta Acero
- Ropa de Cama - Sabanas - Frazadas
- Maletines - Mochilas - Canguros
- Merchandising en General Personalizados.

**Industrial Tubos S A**

Av. Néstor Gambetta 205 - Callao  
 Telf.: 465-0022 / 465-0023  
 central@itsa.com.pe  
 www.itsa.com.pe

**Industrial Vetsi Internacional S.A. - Invetisa**

Calle Cerro Verde 443  
 Urb. San Ignacio De Monterrico - Santiago de Surco  
 Telf.: 275-0515 / 275-2526  
 infoper@invetisa.com  
 www.invetisa.com

**Industrial Yale del Perú S.A.C.**

Av. Circunvalación 617 - Fdo. Santa María de Huachipa - Lurigancho  
 Telf.: 371-1416  
 ventas@yaleperu.pe  
 www.yaleperu.pe

**Industriales Quiñones S.A.C.**

Av. Paseo de la República 1728 - Lince  
 Telf.: 470-1392 / 265-0312  
 ventas@iqsac.com  
 www.iqsac.com.pe

**Industrias Albo S.A.**

Prolongación San Lorenzo 1278 - 1282 - Surquillo  
 Telf.: 445-1440 / 447-1923  
 ventas@industriasalbo.com  
 www.industriasalbo.com

**Industrias del Zinc S.A.**

Carlos Izaguirre Sector 5 Lt 2  
 Ex Fondo Oquendo - Callao  
 Telf.: 7110960  
 jrojas@metalindustrias.com.pe - pespinoza@met  
 www.induzinc.com

**Industrias El Cisne S.A.C.**

Av. Los Algarrobos Mz. F Lt. T-2  
 Urb. Unión de Colonizadores - Villa El Salvador  
 Telf.: 203-7600  
 secretaria@elcisne.com.pe  
 www.elcisne.com.pe

**Industrias Fibraforte S.A.**

Calle Rodolfo Beltrán 716 - Cercado de Lima  
 Telf.: 433-0333 / 330-4377  
 jvillacorta@elementia.com  
 www.fibraforte.com

**Industrias Goldfish S.A.C.**

Av. Maquinarias 2970 Z.I. Lima Industrial - Lima  
 Telf.: 7194841  
 ventas@goldfish.com.pe  
 jotunperu.tripod.com

**Industrias Humcar - Perú**

Jr. B Monteagudo 310 - Magdalena del Mar  
 Telf.: 700-7985  
 info@humcar.com  
 www.humcar.com

**Industrias Y Servicios El Tigre S.A.**

Av. Gerardo Unger Mz. B Lt. 5b  
 Urb. Los Claveles de Pro - San Martín de Porres  
 Telf.: 716-6100  
 salesexport@iys-el-tigre.com  
 www.iys-el-tigre.com

**Infraestructuras S.A.C.**

Calle Los Halcones 446 Surquillo - Surquillo  
 Telf.: 271-2789  
 proyectos@infraestructuras.com.pe  
 www.infraestructuras.com.pe

**Ing. José Manuel Oliden Quiroz**

Av. Santo Toribio 173 Torre Real 8 Piso 16 - San Isidro  
 Cel.: 986757222  
 presidente@proyectoroazul.com  
 www.proyectoroazul.org.pe/



**INDUSTRIAS IMIM S.A.C.** RUC: 20505911661

Av. Del Bosque 917 - 927, San Juan de Lurigancho - Lima 36  
 (511) 387-0440 / (511) 387-0450  
 (511) 387-7332  
 (511) 995404736  
 carla@imim.com.pe  
 www.imim.com.pe

**Productos y Servicios:**

- Fabricación de locomotoras a batería y trolley desde 1,5 toneladas a 20 toneladas.
- Fabricación de Palas Neumáticas cargadoras sobre rieles.
- Fabricación de Motores DC de Tracción fuera desde 5HP hasta 100HP
- Fabricación de Winches de arrastre.
- Fabricación y/o suministro de repuestos mecánicos y eléctricos para diversas marcas de maquinaria minera.
- Cargadores de Baterías Automáticos para Bancos de Batería para tracción o fuerza.
- Rectificadores de corriente continua para Línea de Trolley.
- Servicio de alquiler, reparación, overhaul y mantenimiento de Locomotoras mineras Eléctricas a Baterías y Trolley, desde 1,5 Ton. hasta 20 Ton, Palas Neumáticas y Motores DC.
- Instalación y montaje de línea trolley y de cauville con todos los accesorios.
- Servicio post venta y asistencia técnica para todo equipo de fabricado, reparado o suministrado por nosotros y/o otras marcas.
- Fundición de Acero y Bronce en hornos de inducción especiales.
- Atención de emergencia las 24 horas.



**INDUSTRIAS MANRIQUE S.A.C.** RUC: 20307214386

Calle los Tomos 259, Urb. Naranjal - Lima 31 - Perú  
 (511) 6344747 anexo ventas 103  
 99 8294 820  
 96 2832 305  
 ventas@grupomanrique.com  
 www.im.com.pe

Somos fabricantes de calzados de seguridad con más de 35 años de experiencia, trayendo al mercado Peruano las últimas tecnologías de insumos del mundo para la fabricación de nuestros calzados de seguridad.

Nos importan los pies de nuestros colaboradores, razón por la cual cada calzado hecho en IM asegura comodidad, protección sin igual y durabilidad, sin dejar de lado el estilo, convirtiendo a los calzados IM en los únicos calzados industriales de diseños actuales y modernos hechos en el Perú.

**Ingeniería de Cyclones, Bombas y Automatización S.A.C. - Icba Ingeniería de Cyclones S.A.C.**

Av. Chosica Mz. E Lt. 2 Urb. Los Portales de Nievería - Lurigancho  
 Telf.: 713-4595  
 info@icba.com.pe  
 www.icba.com.pe



**Ingeniería de los Recubrimientos Electrolíticos S.A.**

Jr. Manuel Angosto 760  
Cercado de Lima  
Telf.: 425-4116 / 425 -4101  
inrelsa@inrelsa.com.pe  
www.inrelsa.com.pe

**Ingeniería De Soluciones Eléctricas y Electrónicas S.A.C.**

Jr. Domingo Ponte 827 Urb. Oyague - Magdalena del Mar  
Telf.: 624-3147  
info@iseesac.com  
www.iseesac.com

**Ingeniería Diesel Laboratorios S.A.C.**

Av. Los Ángeles Mz. C Lt. 11 Ate  
Telf.: 351-9326 / 369-6638  
ventas\_servicios@ingenieriadiesel.com  
www.ingenieriadiesel.com

**Ingeniería en Gestión de Negocios y Oportunidades S.A.C.**

Jr. Ciudad Real 232 Santiago de Surco  
Telf.: 267-8185  
ventas@ingenyo.com.pe  
www.ingenyo.com.pe

**Ingeniería y Proyectos Mineros Mayo E.I.R.L.**

Av. Los Quechuas 1337 Dpto. 3A Urb. Los Parques De Monterrico - Ate  
Telf.: 437-3016  
comercial@inpromayo.com  
www.inpromayo.com



INGENIERIA FERRETERA INDUSTRIAL S.A RUC: 20505167415

Av. Juan pablo II N° 228 (Ex Agustín la Rosa Lozano) Urb. San Ignacio de Monterrico, Santiago de surco.

(511) 203-3840 / 203-3888

accion@ifitsaperu.com

ifitsaperu

www.ifitsaperu.com

**Herramientas y soluciones para toda industria**

- Equipo de soldadura por termofusión y electrofusión para tubería plástica **ROTHENBERGER**
- Máquinas para montaje y mantenimiento de tuberías **RIDGID**
- Llaves de torque, dados de impacto torquímetros, multiplicadores **WRIGHT TOOL**
- Llaves de torque eléctricas, inalámbricas neumáticas e hidráulicas **JUWEL - TITAN**
- Herramientas hidráulicas para la industria **BVA**
- Equipos para montaje eléctrico **GREENLEE**
- Herramientas neumáticas para uso industrial y automotriz **CHICAGO PNEUMATIC**
- Herramientas inalámbricas **MILWAUKEE**
- Herramientas industriales para manejo de tuberías **B&B**
- Herramientas antichispas para uso en zonas altamente explosivas **X-SPARK**
- Equipos de elevación, traslación, arrastre para la industria pesada **VITAL - TRACTEL - ABLE - KITO - NITCHI**

[www.peruconstruye.net](http://www.peruconstruye.net)

**Ingeniería y Servicios Asociados S.A.**

Jr. Horacio Cachay Diaz 134 -138 Urb. Santa Catalina - La Victoria  
Telf.: 225-0684 ANEXO 103- 225-0684  
celias@servingsa.com  
www.servingsa.com



INGENIERÍA & SISTEMAS OPEN WORLD S.A.C.

RUC: 20601791197

Calle Los Antares 320, Torre B Of. 902, Surco

+51 7112887

info@openworldlatam.com

www.openworldlatam.com

**Gerente General:**

Diego Linero

**Productos y/o Servicios:**

- Medición y monitoreo de Fatiga y Somnolencia en la operación en tiempo real.
- Reportabilidad de comportamiento y análisis de personas Fatiga y Somnolencia.
- Entrenamiento para prevenir factores de riesgo.
- Soporte en la detección y tratamiento de factores que afectan el descanso y la calidad del sueño.
- Psicología aplicada a la emergencia.
- Preparación de Supervisores.



INDUSTRIA DE FORTIFICACION MINERA S.A.C.

**LÍDERES EN EL SOSTENIMIENTO PARA LA MINERÍA Y CONSTRUCCIÓN**

Somos una empresa Metal Mecánica Peruana con más de 20 años de experiencia especializada en la fabricación de elementos de sostenimiento en el rubro minero y de construcción.

Malla Electrosoldada

Cimbra Reticulada

Plato de expansion - Pex

Split Set

Fabricamos: cimbras, mallas electrosoldadas, pernos para sostenimiento, planchas acanaladas, alcayatas, adaptadores, fibra de acero y otros productos en acero.

Perno Helicoidal

Hidrotubo

Planchas Acanaladas

Perno expansivo

www.formin.com.pe

Av. Argentina 751 - Lima 01

(511) 423-7800

ventas@formin.com.pe

**Ingeniería y Sistemas Open World S.A.C.**

Calle Los Antares 320, Torre B Of. 902  
Urb. Alborada - Santiago de Surco  
Telf.: 711-2887/711-2882  
nsuarez@openworldtda.com  
www.openworldtda.com

**Ingenieros Civiles y Contratistas Generales S.A.**

Av. Aramburú 651 - San Isidro  
Telf.: 221-3050  
iccgasa@iccgasa.pe  
www.iccgasa.com

**Ingenieros en Ventiladores S.A.C.**

Parcela 31 Cooperativa Agraria Tambo - Puente Piedra  
Telf.: 549-2323  
ventas@ing-ventiladores.com  
www.ingenierosventiladores.com

**Ingeomin S.A.C.**

Av. Prolongación Javier Prado Este, 9269 - Ate  
Telf.: 351-3888  
info@ingeomin.com.pe  
www.ingeomin.com.pe



**INGENIERÍA, GEOTECNIA, SONDAJES Y ENSAYOS DE LABORATORIO**

RUC: 201524462444

Jr. Los Lirios 530, Urb. San José, El Agustino - Lima, Perú.

Telf.: (511) 719 6296

informes@ingeotest.com

www.ingeotest.com

**Servicios:**

- Laboratorio
- Sondajes
- Ingeniería y Consultoría
- Supervisión en la Construcción (QA/QC)
- Geofísica
- Geodesia

**Ingetrol Comercial S.A.C.**

Calle Santa Lucila 126 Urb. Villa Marina - Chorrillos  
Telf.: 399-6836  
comercial@ingetrolperu.com  
www.ingetrol.com

**Inka Tubos S.A.**

Av. Los Cisnes Mz. I-2 Lt. 19 Urb. Huachipa - Lurín  
Telf.: 3710470  
inkatubos@hotmail.com / finanzas@acerosinka.c  
www.inkatubos.com

**Inkaferro Perú S.A.C.**

Av. Argentina 3441 - Callao  
Telf.: 6511577  
formulario@inkaferro.com.pe  
www.inkaferro.com.pe

[www.rumbominero.com](http://www.rumbominero.com)

**Inmac Perú S.A.C.**

Av. Dionisio Derteano 184 Dpto. 801  
San Isidro  
Telf.: 711-8500 / 441-4992  
info@inmac.com.pe  
www.inmac.com.pe

**Inmepeb S.A.C.**

Calle Copihuas Mz. K Lt. 10  
Urb. Ensenada - Puente Piedra  
Telf.: 551-2115  
dborja@inmepeb.com  
www.inmepeb.com

**Inmobiliaria e Invers. San Fernando S.A.**

Km. 31 Fnd. Santa Ines Parcela 10234 - Puente Piedra  
Telf.: 717-3322 / 717-3320  
gerencia@ladrilloslark.com.pe  
www.ladrilloslark.com.pe

**Inmobiliaria Sol & Balarezo S.A.C.**

Jr. Rio De La Plata 167 Of. 404 - San Isidro  
Telf.: 421-9251  
repcion@gruposol.com.pe  
www.gruposol.com.pe

**Innova Acqua S.A.C.**

Calle Pascal 240 - Surquillo  
Telf.: 448-0863  
ventas@innova-acqua.com  
www.innova-acqua.com

**Innova Ambiental S.A.**

Calle Catalino Miranda 171  
Urb. Tejada Alta - Santiago de Surco  
Telf.: 206-0900 / 206-0929  
comunicaciones@innova.com.pe  
www.innova.com.pe



**INNOVACIONES MINERAS S.A.C.** RUC: 20509324353

Calle David Samame Ocampo 421 APV  
Comp. de Terrenos de Campoy S.J.L. Lima

(511) 4681846

(511) 999276830

ventas@innominperu.com

www.innominperu.com

**Productos y/o Servicios:**

- Fabricación y Mantenimiento de Locomotoras
- Scoop
- Palas
- Winches
- Accesorios de trolley
- Estructuras metálicas.

**Insoexca Maquinaria S.A.C.**

Calle Mariscal Agustin Gamarra 155  
Urb. El Pino - San Luis  
Telf.: 326-3969  
gerencia@maquinariaparaplasticos.com  
www.maquinariaparaplasticos.com

**Inspectra S.A.**

Av. Guardia Civil 686 - San Isidro  
Telf.: 611-8300  
inspectra@inspectraperu.com  
www.inspectraperu.com



**INSTASQUELEC PERÚ S.A.C.**

RUC: 20491952815

Jr. Pastaza N° 644 - Breña - Lima

(511) 330-4278

981258012

ventas@itpperu.pe

/Instasquelec

www.itpperu.pe

**Servicios:**

- Consultoría, Ingeniería, Construcción y Montaje de Protección Integral contra Descargas Atmosféricas (RAYOS), Norma NFPA 780.
- Diseño e Instalación de Protección contra Sobretensiones Eléctricas (Sistemas Eléctricos, Electrónicos, Informáticos, Potencia e Instrumentación).
- Detectores de Tormentas Predictivos y Reactivos para Plantas Mineras.
- Diseño, Construcción y Auditorías de Sistemas Eléctricos de Puesta a Tierra.
- Construcción e Instalación de Jaulas de Faraday para trabajos en Alerta Roja.
- Mástiles Móviles para Protección contra Rayos, Alarmas, Paneles Solares, Iluminación.
- Automatismos Industriales.

**Ventas:**

- Mástiles Autosoportables 12, 15, 18 y 24 metros para Pararrayos.
- Detectores de Tormentas Eléctricas.
- Pararrayos Unipuntales Franklin (UL).
- Pararrayos PDC Leader PCC60, Iónico 755 bajo Norma NFC 17-102.
- Refugios para Tormentas Eléctricas.

**Instituto Cultural Peruano Norteamericano**

Av. Angamos Oeste 120 - Miraflores  
Telf.: 706-7000  
informes@icpna.edu.pe  
www.icpna.edu.pe

**Instituto de Ingenieros de Minas del Perú**

Calle Los Canarios 155  
Urb. San Cesar li Etapa - La Molina  
Telf.: 313-4160  
iimp@iimp.org.pe  
www.iimp.org.pe

**Instituto Geológico Minero y Metalúrgico - Ingemmet**

Av. Canadá 1470 - San Borja  
Telf.: 618-9800  
webmaster@ingemmet.gob.pe  
www.ingemmet.gob.pe

**Instrumentation Valve y Fitting S.A. - IVAFI**

Av. Los Ingenieros 807 - La Molina  
Telf.: 348-7828  
asistenteadm@absisa.com  
www.ivafi.com

**Instruments Lab S.A.C.**

Pj. Colonial 800 Urb. Los Pinos - Cercado de Lima  
Telf.: 380-3086  
info@instrumentslab.com.pe  
www.instrumentslab.com.pe

**Insulex S.A.C.**

Av. Los Forestales Mz. F Lt. 6 - Villa El Salvador  
Telf.: 711-9894 / 711-9334  
ventas@insulex.com.pe  
www.insulex.com.pe





**Industrial Vierochnka S.a.c.**

**MÁS DE 15 AÑOS DE EXPERIENCIA**

**ESPECIALISTAS EN UNIFORMES**



✓ Contamos con Certificación Ventas a Nivel Nacional

**MAMELUCOS - OVEROLES**  
**CAMISAS - PANTALONES**  
**CHALECOS - GORROS**  
**CAPOTINES - CASACAS TÉRMICAS**  
**CORTAVIENTOS - POLOS**  
**GHOMPAS - EPPS GRAL**

**Factura 30, 45, 60 días**



**AV. FLORA TRISTÁN N° 850**  
**SANTA PATRICIA - LA MOLINA**

**947 577 904**  
**999 018 099**

[info@vierochnka.com.pe](mailto:info@vierochnka.com.pe)

[ventas@vierochnka.com.pe](mailto:ventas@vierochnka.com.pe)

[www.vierochnka.com.pe](http://www.vierochnka.com.pe)

# MANEJO DE FATIGA Y APTITUD PARA EL TRABAJO.



**“REDUCIR LOS RIESGOS DE FATIGA EN OPERACIONES MINERAS”, SÍ ES POSIBLE**







Calle Los Antares 320, Torre B Of. 902, Surco

[www.openworldlatam.com](http://www.openworldlatam.com)



**Insumos No Metálicos y Químicos de Exportación e Importación S.A.**

Av. San Juan Mza. B Lote. 12 Urb. Santa Martha (Carretera Central Km 6.5) - Ate Vitarte  
Telf.: 351-1937  
ventas@insumex.com.pe  
www.insumex.com.pe

**Insur S.A. Compañía de Seguros**

Av. Felipe Pardo y Aliaga 699 Of. 302 - San Isidro  
Telf.: 616-4145  
ssalinas@insur.com.pe / info@insur.com.pe  
www.insur.com.pe

**Intcomex Perú S.A.C.**

Calle Los Negocios 448 Urb. Limatambo - Surquillo  
Telf.: 716-5005 / 716-5000  
info.pe@intcomex.com  
www.intcomex.com

**Integradores Industriales S.A.C.**

Av. Fernando Terán 128 Dpto. A 51  
Urb. San Tadeo - Chorrillos  
ventas@intein.com.pe  
www.intein.com.pe

**Integral Ingeniería y Construcción S.A.C**

Calle Marquez de Guadaluca 210  
Urb. La Virreyna - Santiago de Surco  
Telf.: 274-9190  
informes@makrolonperu.com  
www.makrolonperu.com

**Integral Solutions In Engineering S.A.C.**

Calle Las Azucenas Mz. D Lt. 3 Asoc. Villa del Mar Villa El Salvador  
Telf.: 267-9655  
blobato@intsen.com.pe  
www.intsen.com.pe

**Intelec Perú S.A.C.**

Calle Felipe De Zela 505 - Santa Anita  
Telf.: 715-2626  
afajardo@intelecperu.com  
www.intelecperu.com

**Intelicorp S.A.**

Av. Saenz Peña 228 Piso 8 - Callao  
Telf.: 640-3029  
www.intelicorpsa.com

**Intermatex Perú S.A.C.**

Av. Carlos Izaguirre 2737 Urb. Kama-1ra. Etapa (Mz.B Lt. 11 - A 3 Cdras De Canta Callao) - San Martín de Porres  
Telf.: 379-4435  
gerencia@intermatex.com.pe  
www.intermatex.com.pe

**Internacional de Maquinarias S.A.C.**

**Intermaq S.A.C.**

Calle Los Gorriones 200 Urb. La Campiña - Chorrillos  
Telf.: +51-1 717-5100/5100  
intermaq@intermaqsac.com  
www.intermaqsac.com

**International Camiones del Perú S.A.**

Calle Los Cipreses 420 Urb. Los Ficus - Santa Anita  
Telf.: 604-3360  
ventascorporativas@interperu.pe  
www.interperu.pe

**International Freight Shipping S.A.C.**

Av. Dos de Mayo 420 - Miraflores  
Telf.: 706-2828  
info@ifssac.com  
www.ifssac.com

**International Metallurgical Consultants S.A.C.**

Jr. Solimana Mz. D Lt. 3  
Urb. El Totoral - Santiago de Surco  
Telf.: 489-3145 / 721-5245  
informes@internetperu.com  
www.internetperu.com

**International Password System Perú S.A.C.**

Av. Arequipa 4437 - Miraflores  
Telf.: 241-0355 / 422-6839/4210341  
relaciones.industriales@premiuminstitute.edu  
www.premiuminstitute.edu

**International Wheel S.A.C.**

Calle David Roca Norte Mz. L Lt. 18  
Urb. Liguria - Santiago de Surco  
Telf.: 448-7366  
pgeldres@internationalwheel.com.pe  
www.internationalwheel.com.pe

**Internexa S.A.**

Av. Las Palmeras 187 - La Molina  
Telf.: 743 - 0505  
peru@internexa.com  
www.internexa.com

**Interpaints S.A.C.**

Av. Enrique Meiggs 2925 - Cercado de Lima  
Telf.: 452-0070  
contactenos@interpaints.com.pe  
www.interpaints.com.pe

**Intertek Testing Services Perú S.A.**

Calle Mariscal José de La Mar 200  
Urb. Pino - San Luis  
Telf.: 399-0940  
intertekperu@intertek.com  
www.intertek.com.pe

**Inti Mining Smart Solutions S.A.C.**

Jr. Amancaes 289 Dpto. 1101  
Urb. Casuarinas Sur - Santiago de Surco  
Telf.: 288-5989  
christian.osorio@imss.com.pe  
www.imss.com.pe

**Invensys Process Systems del Perú S.A.**

Cal. Miguel Aljovín 180  
Urb. El Rosedal - Miraflores  
Telf.: 208-4080  
recepcion.peru@invensys.com  
www.invensys.com

**Inverni S.A.C.**

Cal. Juan Pablo Vizcardo y Guzman 151 Dpto. 2  
Urb. Los Precusores - Santiago de Surco  
maquinariaeuropea@gmail.com / info@inverniper  
www.inverniperu.com

**Inversiones Canopus S.A.**

Jr. Chíncha 123 Urb. Santa Marina - Callao  
Telf.: 465-8890 / 429-1966  
info@canopus.pe  
www.canopus.pe

**Inversiones Corvipe S.A.C. S.R.L.**

Av. Micaela Bastidas 241 Piso 2  
Urb. San Agustín - Comas  
Telf.: 536-3152  
corvipesac@gmail.com  
www.corvipesac.com

**Inversiones Eurotécnica S.A.C.**

Av. Del Aire 1563 Urb. La Viña - San Luis  
Cel.: 977-383-078  
ventas@eurotecnicadlsac.com.pe  
www.eurotecnicadlsac.com.pe

**Inversiones Pro3 S.A.C.**

Mz. A Lt. 2 Playa Oquendo - Ventanilla  
Telf.: 714-9940  
gsambuceti@ip3-peru.com

**Inversiones Promax Perú S.A.C.**

Calle W Mz. F 2 Lt. 32 Vi Etapa - Carabaylo  
Telf.: 652-6336  
ventas@inversionespromax.com  
www.inversionespromax.com

**Inversiones Tamara E.I.R.L.**

Av. Alameda Sur Mz. C Lt. 3 Urb. Propietarios Bello Horizonte - Chorrillos  
Telf.: 555-1387  
jmendoza@remolques-peru.com  
www.remolques-peru.com

**Inversiones Warner Mic S.R.L.**

Calle Tizón y Bueno 639 - Jesús María  
Telf.: 221-1259  
dgrafico@licoresnuevomundo.pe  
www.licoresnuevomundo.pe

**Inversiones Warrior 'S S.A.C.**

Calle Rio Vilcanota 151 - Ate Vitarte  
Telf.: 348-4808  
gerencia@warrior.com.pe  
www.warrior.com

**Inversiones y Contratistas Generales S.A.C.**

Av. El Sol Mz. Bh Lt. 11 - Jicamarca  
San Juan de Lurigancho  
Telf.: 392-6922  
incongensa@speedy.com.pe  
www.incongensa.com.pe

**Inyecto Plast S.A.**

Jr. Sullana 1882 Chacra Rios Norte - Cercado de Lima  
Telf.: 425-7636  
ventas@inyectoplast.com.pe  
www.inyectoplast.com.pe

IPESA

RUC: 20101639275

**IPESA SAC**

Oficinas administrativas y comerciales:  
Av. Nicolás Ayllón N° 2241- Ate  
Repuestos: Panamericana Sur Km 30.5

+51(1) 748-3333

ventas@ipesa.com.pe

Red de sucursales: Andahuaylas - Arequipa - Barranca  
Cajamarca - Chiclayo - Chocópe - Cusco - Huancayo  
Ica - Lima - Lurin - Piura - Puno - Virú - Iquitos - Pucallpa  
Ríoja - Tarapoto

**www.ipesa.com.pe / www.wirtgengroup-ipesa.com.pe**

---

**Productos:**

- Maquinaria pesada John Deere:  
Excavadoras, cargadores frontales, motoniveladoras,  
retroexcavadoras, bulldozers, entre otros.
- Maquinaria para la construcción de carreteras Wirtgen Group:  
Fresadoras, recicladoras, pavimentadoras, rodillos de suelo,  
asfalto y neumáticos, chancadoras móviles, plantas de asfalto,  
entre otros.
- Equipos ligeros:  
Minicargadores, grupos electrógenos, vehículos todoterreno,  
manipuladores, autohormigoneras, entre otros.
- Equipos de energía:  
Grupos electrógenos, tableros de transferencia, entre otros.

**Servicios:**

- Talleres especializados.
- Soluciones de monitoreo y control de flotas.
- Cobertura a nivel nacional.
- Amplio stock de repuestos.
- Instalación llave en mano.



**Ipsycom Ingenieros S.R.L.**

Calle Monte Rosa 233 Int. 702  
 Urb. Chacarilla Del Estanque - Santiago de Surco  
 Telf.: 256-6563  
 sistemas@ipsycomingenieros.com  
 www.ipsycomingenieros.com

**Isc Ingeniería del Sur S.A.C.**

Av. Guardia Civil Mz. F Lt. 12  
 Urb. Guardia Civil III Etapa - Arequipa  
 Telf.: (054) 520048  
 aflores@grupo-isc.com  
 www.grupo-isc.com

**Isdin Perú S.A.C.**

Av. Benavides 1579 Int. 503 - Miraflores  
 Telf.: 242-8332  
 miriam.vecco@isdin.com  
 www.isdin.com

**Isi Mustang Perú S.A.C.**

Av. Larco 880 Piso 11 - Miraflores  
 Telf.: 625-4545  
 tuky.gonzales@woodgroup.com  
 www.woodgroup.com

**Isopetrol Lubricants del Perú S.A.C.**

Cal.25 Nro. 195 Int. Ps 2 Urb. Corpac (Piso 2) - San Isidro  
 Telf.: 230-3300  
 csc@isopetrol.com.pe  
 www.isopetrol.com.pe

**Isosure S.A.C.**

Cal.Percy Faith Lote. 10 Dpto. 2 Urb. Santa Leonor (2 Do Piso , Tocar Timbre Blanco) - Chorrillos  
 Telf.: 711-8249  
 marketing@isosure.pe / comercial@isosure.pe  
 www.isosure.pe



**ISETEK S.A.** RUC: 20100862132

Av. Alberto Alexander N° 2201 Lince, Lima - Perú

(511) 205-3000

ventas@isetek.com.pe

www.isetek.com.pe

**Distribuciones:**

Trimble, RefTek, Optech, Geometrics, Iris, GSSI, Laser Technology, Hobo, etc.

**Venta y Servicio Técnico:**

- GPS/GNSS Diferenciales
- Estaciones Totales
- Escáneres Láser 3D
- Drones Profesionales
- Acelerómetros y Sismómetros
- Resistivímetros, Magnetómetros y Gravímetros
- Geo-radares (GPR)
- Instrumentos Hidro-meteorológicos
- Instrumentos Oceanográficos
- Sistemas para Batimetría
- Distanciómetros y Velocímetros
- Radios para Telemetría

**Ital Gres Industrial S.A.C.**

Av. La Capitana Mz. L Lt. 9 - Huachipa  
 Telf.: 356-2424 / 356-2347  
 recepcion@ladrillositalperu.com  
 www.ladrillositalperu.com



**ITALMECAN SAC**  
 DIVISION SERVICIOS MINEROS

**ITALMECAN S.A.C.**

RUC: 20377761902

Av. Argentina 1659 Callao - PERÚ

(511) 614-4200 (511) 465-4891

italmecan@italmecan.com / ventas@italmecan.com

www.italmecan.com

**Productos y Servicios:**

Italmecan realiza prestación de servicios en las siguientes áreas

- Ingeniería conceptual, básica y de detalle
- Documentación y análisis técnicos
- Fabricación y montaje de estructuras metálicas y equipos electromecánicos
- Servicio de mantenimiento y reparación integral de plantas mineras y equipos de minas
- Paquetes de servicios integrados desde el mantenimiento preventivo, correctivo, reformas, modificaciones y calibraciones
- Fabricación e instalación de partes y piezas de recambio.

[www.peruconstruye.net](http://www.peruconstruye.net)



Brindamos los siguientes servicios en el campo de la GEOTECNIA.

- ✓ Laboratorio Geotécnico de Suelos, Rocas y Químicos.
- ✓ Sondajes Geotécnicos.
- ✓ Consultoría en Ingeniería Civil, Geológica y Estudio de Mecánica de Suelos.
- ✓ Supervisión en la Construcción (QA/ QC).
- ✓ Geofísica.
- ✓ Geodesia.



**Contáctenos:**

www.ingeotest.com  
 informes@ingeotest.com  
 (511) 719 - 6296  
 Jr. Los Lirios 530, Urb. San José, El Agustino - Lima, Perú.



**INNOVACIONES MINERAS S.A.C.**

Fabricación y Mantenimiento de Locomotoras, Scoop, Palas, Winches, Accesorios de trolley y Estructuras metálicas.



INTERRUPTOR M3



MANGUITO DE VALVULA 200C74

CONTROL DE MANDO TIPO SPC 490

Calle David Samame Ocampo 421 APV  
 Comp. de Terrenos de Campoy S.J.L. Lima  
 Tel.: (511) 4681846  
 Cel.: (511) 999276830  
 E mail: ventas@innominperu.com

[www.innominperu.com](http://www.innominperu.com)

**Ito Supplies & Services S.A.C.**

Av. El Derby 254 Piso 25 2501  
Edificio Lima Central Tower - Santiago de Surco  
Telf.: 710-6880  
jorge.hinostraza@itoss.pe  
www.itoss.pe

**Itrade S.A.C.**

Calle Catorce Mz. O 1 Lt. 11  
Urb. Campoy - San Juan de Lurigancho  
Telf.: 386-1615  
marcopacheco@igroup.com.pe  
www.igroup.com.pe

**Ivc Contratistas Generales S.A.**

Av. Manuel Olguin 335 Int. 1004  
Urb. Los Granados - Santiago de Surco  
Telf.: 437-8385  
repcion@ivc.pe  
www.ivccontratistas.pe



RUC: 20602842321  
Central (01) 743.8567 / (01) 743.8566  
927.396.573  
info@i-gps.pe  
carlos.odiaga@i-gps.pe  
www.igps.pe

**Gerente Operaciones**  
Carlos Andrés Odiaga

**Productos y Servicios:**

- Sensores de Fatiga. Sistema No Intrusivo
- GPS europeos de alto rendimiento
- Sistema multioperador, asegura mayor cobertura del país
- Gestión de Flotas.
- Combinamos la data resultante de la tecnología M2M, Geo-posicionamiento (GPS) y Aplicaciones móviles para convertirla en la base de una mejora en la gestión de las empresas.

**Ixom Perú S.A.C.**

Av. El Derby 254 Of. 1504 - Santiago de Surco  
Telf.: 611-3500  
Mayra.zamora@ixom.com  
www.ixom.com

**Izoo S.A.**

Av. La Marina 1200 - Pueblo Libre  
Telf.: 219-4600  
info@ekonollantas.com  
www.ekonollantas.com

**J y F Motors S.A.C.**

Av. Nicolás Arriola 2304  
San Luis  
Telf.: 474-0217  
administracion@megamaqperu.com  
www.megamaqperu.com

**J Y V Alarmas S.A.C.**

Av. Huanta 1620 - Chorrillos  
Telf.: 204-5200 / 611-2300  
atencionalcliente@clave3.net  
www.clave3.net



**IZAJES Y SERVICIOS CORPORATIVOS S.R.L.**

RUC: 20601443521

Calle Trinitarias 202 - Oficina 302  
Urb. Javier Prado - Salamanca - Ate - Lima - Perú  
Referencia (esquina con Av. Los Abetos)

(51) 5954015

994764263 / 954487234

contacto@izacorp.com

/izacorp S.R.L. /IZACORP S.R.L.

www.izacorp.com

ABUS Kransysteme GmbH, fabricante alemán de equipos de elevación.

IZACORP S.R.L. empresa dedicada a la Ingeniería, Fabricación, Ventas de los equipos ABUS livianos, pesados.

**Servicios:**

- Puentes grúa.
- Grúas pescante.
- Gruas pórtico y semi pórtico.
- Polipastos y teclés.
- Repuestos y Servicios con garantía de fábrica.

**J. C. B. Contratistas S.R.L.**

Calle Los Manzanos Mz. X Lt. 13  
Urb. Ceres - Ate Vitarte  
Telf.: 351-1272  
juanjose.castillo@jcbconstratistas.pe  
www.castillomining.com

**J.C. Contratistas Generales E.I.R.L.**

Av. Guardia Civil 810 - San Isidro  
Telf.: 226-4112 / 226-3251  
jccg@jccg.com.pe  
www.jccg.com.pe

**J.C.B Estructuras E.I.R.L.**

Av. Chorrillos 388  
Urb. Costa Sur - Chorrillos  
Telf.: 251-5414  
administracion@jcbestructuras.com  
www.jcbestructuras.com

**J.Ch.Comercial S.A.**

Av. Nicolás Arriola 2291 - La Victoria  
Telf.: 325-7990  
mineria.construccion@jchllantas.com.pe  
www.jchllantas.com.pe

**J.E Construcciones Generales S.A.**

Av. La Fontana 1155 - La Molina  
Telf.: 349.2080  
je@je.com.pe  
www.je.com.pe

**J.N.Aceros S.A.**

Av. Felipe Salaverry 176  
Urb. El Pino - San Luis  
Telf.: 706-1000  
jnaceros@terra.com.pe  
www.jnaceros.com.pe

**J.S. Industrial S.A.C.**

Av. Las Nazarenas 671  
Urb. Las Gardenias - Santiago de Surco  
Telf.: 415-1460  
info@jsindustrial.pe  
www.jsindustrial.com.pe



**JAEN STEEL SAC**

RUC: 20547196121

Av. la Molina Este Mza. 3w Lote. 67 Lot. el Sol de la Molina III E (Alt. Cdra 21 de Av. la Molina Este)

david.gomez@jaen.com.pe

/JAENSTEEL

www.jaensteel.com

**Productos y Servicios:**

- Diseño exclusivo de Tolvas.
- Únicos en el Perú con certificación Hardox Wearparts por la empresa sueca SSAB.
- Rolado de acero.
- Plegado de acero.
- Fabricación e Instalación para proyectos.
- Ventas de planchas de acero.

**Jahesa S.A.**

Calle Lambda 180 Parque Internacional De La Industria y Comercio - Callao  
Telf.: 452-4849 / 451-4694  
jahesa@jahesa.com  
www.jahesa.com

**Jampar Multiplest Internacional S.R.L.**

Jr. Moquegua 632 - 634. - Cercado de Lima  
Telf.: 411-8484 / 427-3788  
marketing@jampar.com.pe  
gerencia@jampar.com  
www.jampar.com.pe

**Jardín y Paisaje S.A.C**

Av. Emilio Cavenecia 225 Oficina 422 - San Isidro  
Telf.: 606-6036  
rosao\_urbanplay@jardinypaisaje.com  
www.jardinypaisaje.com

**Javise Transportes S.R.L.**

Calle Las Perdices Mz. L2 Lt. 09-B  
Urb. Club De Huachipa - Lurigancho  
Telf.: 371-1518  
ventas@javisetransp.com.pe  
www.javisetransp.com.pe

**Jc Portal Drilling Supplies S.A.C.**

Calle 3 Mz O Lte 7  
Urb. Nuevo Lurin - Lurin  
Telf.: 4300112  
yguerrero@jcpds.com  
www.jcpds.com.mx



**MINPRO**  
Encuentro de Mineros y Proveedores  
www.minproperu.com



# IW

INGENIERIA PERU SAC

# i-gps



**Monitoreo no intrusivo de fatiga en tiempo real que se complementa con el sistema de control de flotas y seguimiento satelital.**

 Detección de los más mínimos signos de sueño.

 Advertencia de bostezo

 Ajuste de los niveles de sensibilidad.

 Reconocimiento de rostros.

 Advertencia de fumar

 Ajuste de los niveles de sensibilidad.

 Advertencia de exceso de velocidad

 Advertencia uso de celular

 Tamaño adecuado para no interferir en las tareas.

 Tecnología de última generación en Detección de pupilas y seguimiento, basada en combinación de infrarrojos (Funciona a través de gafas oscuras y en la oscuridad.) y sensores biométricos con parámetros de movimiento de párpados y promedio de cierre de ojos / velocidad de apertura

Según datos de la firma norteamericana Caterpillar, la fatiga del operador causa del 65% de los accidentes con camiones de extracción minera.  
El Manejo somnoliento tiene 1500 muertes y 100000 choques por año.  
Evite accidentes gracias a la detección temprana de los síntomas de cansancio y somnolencia en los conductores de los diversos tipos de unidades en minería y transporte en general

**ADVERTENCIA DE CAMBIO DE CARRIL, SALIDAS DE PISTA, ALERTAS DE COLISIÓN FRONTAL, SOMNOLENCIA Y DISTRACCIÓN DEL CONDUCTOR.**

Nuestra colaboración con empresas e instituciones líderes en ingeniería y seguridad minera



Certificaciones: 

Autorizados por: 

**Cel. +51 927 396 573**

**Central +51 7438567**

**email: info@i-gps.pe**

**www.i-gps.pe**

# ABUS

SISTEMAS DE GRÚAS

- ▶ Puentes grúa.
- ▶ Grúas pescante.
- ▶ Grúas pórtico y semi pórtico.
- ▶ Polipastos y tecles.
- ▶ Repuestos y Servicios con garantía de fábrica.



ABUS KRANSYSTEME GMBH,  
FABRICANTE ALEMÁN  
DE EQUIPOS DE ELEVACIÓN.





Calle Trinitarias 202 - Oficina 302 Urb. Javier Prado - Salamanca Ate - Lima - Perú  
Referencia (esquina con Av. Los Abetos)  
Tel: 511 - 5954015 Cel: + (51) 994764263 / 954487234  
E-mail: contacto@izacorp.com

**IZACORP S.R.L.** empresa dedicada a la Ingeniería, Fabricación, Ventas de los equipos ABUS Livianos y pesados.  
[www.izacorp.com](http://www.izacorp.com)



**MAQUINARIAS Y CONSTRUCCIÓN**

**JJ MAQUINARIAS Y CONSTRUCCION SAC**

RUC: 20537410613

Av Paseo de La Republica 5220, #204 Miraflores - Lima

(01) 243-4061

99433-4341 / 98145-5817

ventas@jjmaquinarias.com.pe

www.jjmaquinarias.com.pe

**Servicios:**

- Alquiler Gruas y Camion Gruas
- Alquiler de Gruas desde 30 TN hasta 500 TN. Tipo AT y RT Telescopicas y Celosia.
- Alquiler de Camiones Gruas desde 5 TN hasta 37 TN Articuladas y Recta
- Alquiler de Montacargas y Transportes en Cama baja, Cama Cuna, Modulares y plataformas

**JJ Maquinarias y Construcción S.A.C** empresa dedicada al ALQUILER de Gruas, Camiones Gruas, Montacargas y Transportes en Cama baja, Cama Cuna, Modulares y plataformas. Somos especialistas en trabajos de Izaje de Accesorios y piezas de alto tonelaje, puentes, chiller, maniobras especiales e instalación de material metalmecánico en Construcción y Minería en todo el Peru.

**JJC Contratistas Generales S.A.**

Av. Alfredo Benavides 768 Int. 9 P - Miraflores  
Telf.: 614-1300  
postmastr@jcc.com.pe  
www.jjc.com.pe

**JK Investment S.A.C.**

Av. Angamos Este 979 - Surquillo  
Telf.: 447-3251  
jcsolis@machines-investment.com  
www.machines-investment.com

**JM Servicios Y Suministros S.A.C.**

Mz. B 3 Lt. 1 Ciudad del Pescador Bellavista - Callao  
Telf.: 498-5255 / 498-5206  
ventas.jm@jymsys.com  
www.jymsys.com

**Jnr Consultores S.A.**

Calle Roca de Vergallo 153 - Magdalena del Mar  
Telf.: 462-3176 / 462-4440  
contacto@jnrcconsultores.com  
www.jnrconsultores.com

**John Crane Perú S.A.C.**

Av. Guillermo Dansey 2124 - Cercado de Lima  
Telf.: 422-3020  
cramirez@johncrane.com  
www.johncrane.com

**JRC Ingeniería y Construcción**

Av. General Trinidad Moran 1340 - Lince  
Telf.: 630-1500  
central@jrccing.com.pe  
www.jrccing.com.pe

**Jungheinrich Perú S.A.C.**

Calle La Habana 192 piso 4 - San Isidro  
Telf.: 207-0640  
info@jungheinrich.pe  
www.jungheinrichperu.pe

**JV & J Inversiones S.A.C.**

Av. Lurigancho 636 Urb. Azcarrunz Bajo  
San Juan de Lurigancho  
Telf.: 651-3669 / 965-400-153  
jcachiquet@bootkallpa.com  
www.bootkallpa.com



**Julio Crespo Perú, s.a.c.**  
Grupo Julio Crespo

**JULIO CRESPO PERU S.A.C.**

RUC: 20547234236

Av. Euterpe 267 Piso 2 Urb. El Olimpo, Ate - Lima

288-3993 / 379-8249

julio.crespo@juliocrespo.com

mirko.aguilar@juliocrespoperu.com

989319418

923091987

www.juliocrespoperu.com

**Productos y Servicios:**

**Protección Anticorrosiva**

- Estructuras metálicas
- Tuberías
- Tanques
- Equipos

**Protección pasiva contra el Fuego**

- Pintura Intumescente
- Morteros Ignífugos

**Aislamiento Térmico  
Impermeabilizaciones**

**Refuerzos y Reparaciones de Hormigón**

"INGENIERÍA DE PROTECCIÓN ANTICORROSIVA"

[www.rumbominero.com](http://www.rumbominero.com)



**MAQUINARIAS Y CONSTRUCCIÓN**



**ALQUILER  
DE GRÚAS  
Y CAMIÓN  
GRÚA**

**JJ MAQUINARIAS Y CONSTRUCCION S.A.C** empresa dedicada al **ALQUILER de Gruas, Camiones Gruas, Montacargas y Transportes en Cama baja, Cama Cuna, Modulares y plataformas.** Somos especialistas en trabajos de Izaje de Accesorios y piezas de alto tonelaje, puentes, chiller, maniobras especiales e instalación de material metalmecánico en Construcción y Minería en todo el Peru.



Av paseo de la republica 5220 miraflores - lima oficina 204

Telefono oficina: 01 2434061

Celular: 994334341 / 981455817

[www.jjmaquinarias.com.pe](http://www.jjmaquinarias.com.pe)





**SSAB**

**HARDOX<sup>®</sup>**  
WEAR PLATE

**STRENX<sup>®</sup>**  
PERFORMANCE STEEL

Ofrecemos los servicios de rolado, plegado, fabricación, instalación y ventas de planchas de acero.

**CONOCE NUESTRO DISEÑO EXCLUSIVO DE TOLVAS**

Planta Lima:  
Av. La Molina Este  
Mz 3W, Lt. 67 Sublote 4  
Sol de la Molina.  
Telf: 01 492 2726

Planta Cajamarca:  
Jirón Juan Beato  
Masias #980  
Barrio San Martin  
Telf: 076 34 4480

Planta Arequipa:  
Asociación Santa María  
Mz. E Lote 5  
Cerro Colorado  
Telf: 054 32 0378

[www.jaensteel.com](http://www.jaensteel.com)

**8 AÑOS  
AL AIRE**



**Todos los Sábados y Domingos a las 12:00 pm**

Con: Jorge León Benavides y Óscar Díaz

Por: **TV+**

Canal **21** en Señal Abierta

Rumbo Minero TV es un espacio televisivo especializado en el sector minero. Su principal objetivo es informar de manera veraz sobre las distintas actividades de dicho sector, cubriendo temas de actualidad y destacando la importancia de la minería en el desarrollo socio-económico del país.

**Rumbo Minero TV**  
Véanos en TODO EL PERÚ:

**movistar TV**

**17** Analógico **32** Digital **776** HD

**Claró-tv**

**10**

**DIRECTV**

**196** SD

**1196** HD

Síguenos en:

[rumbominerotelevision](https://www.facebook.com/rumbominerotelevision)

[/rumbominero](https://www.instagram.com/rumbominero)

[@rumbominero](https://www.twitter.com/rumbominero)



**Kaefer Kostec S.A.C.**  
Av. Colonial 2029 - Callao  
Telf.: 337-0108  
kaefer.pe@kaefer.com  
www.kaefer.pe

# KÄRCHER

makes a difference

KAERCHER PERÚ S.A. RUC: 20548502633

Av. República de Panamá #6641 - Santiago de Surco.

500 - 3280

987 956 056

marketing@pe.kaercher.com

mair.stein@pe.karcher.com

www.karcher.pe

#### Managing Director:

Alberto Ferreira

#### Productos y/o Servicios:

- Equipos para limpieza y mantenimiento de procesos de la industria minera.
- Asesoramiento, desarrollo de proyectos y capacitaciones.
- Hidrolavadoras de alta presión para la industria minera ideales para la remoción de suciedades industriales y grasas altamente adheridas.
- Sistema de aspirado industriales y centralizados.
- Vehículos profesionales de barrido, fregado y aspirado de grandes superficies.

# KAESER COMPRESORES

KAESER COMPRESORES DE PERU SRL RUC: 20538349730

Jr. Andrómeda 1013 Urb. La Campiña, Chorrillos - Lima

(51) 711-9962

info.peru@kaeser.com

/Kaesercompresoresperu

www.kaeser.com

#### Gerente General:

Marco Vasquez Villacorta

#### Productos y Servicios:

Compresores de aire tipo tornillo, Secadores refrigerativos, Secadores desecantes, Filtros de aire comprimido, Tanques de aire comprimido, Compresores portátiles, Sopladores trilobulares, Sopladores de tornillo, Bombas de vacío, Booster, Análisis de la demanda de aire comprimido  
Servicio Técnico 24/7

#### Kaiser Corporation S.A.

Jr. Francia 1028 Int. 2 Urb. Matute - La Victoria  
Telf.: 323-9158  
skp@kaisercorp.com.pe  
www.kaisercorp.com.pe



KALE SERVICIOS INDUSTRIALES SAC RUC: 20601695180

Calle Jose Neyra 283 Urb. La Calera de la Merced - Surquillo

657-4689 998371256 / 977839633

atencionalcliente@kale.pe

kaleserviciosindustriales

www.kale.pe

#### Productos y Servicios:

- Refractarios - Masas refractarias: Apisonables secos y húmedos de alta alúmina, de cromo alúmina, plásticos refractarios, etc.
- Pinturas: Fabricantes de Pintura de Zirconio, Grafito, Magnesita entre otras.
- Oxido de Hierro Negro; Colas refractarias; Fibras Manta 1260°, Tela, Módulos Fibra, Fibra Papel.
- Piezas refractarias, preformados hechos a medida del cliente Ej.: Segmento, Soportes, Tapas, etc.
- Fundentes, Desgasificantes, Refinadores de grano, Desoxidantes, Cobre fósforos, etc.
- Carbón - Grafito, Escoriadores (aglutinantes de escoria)
- Area de Fundición: Granalla de Aluminio, Lingotes de Aluminio de 1 kg, y 1/2 kg y otros.
- Servicios en General: tornería Industrial, matrices, ejes, poleas, etc.; instalación de refractarios; Transformación de Aluminio.

#### Kanay S.A.C.

Av. Paseo de la República Nro. 5895  
Dpto. 9 Int. 902 - Miraflores  
Telf.: 266 - 3741  
informes@kanay.com.pe  
www.kanay.com.pe

#### Kapek Internacional S.A.C.

Calle Federico Barreto 577  
Urb. Montecarmelo -  
La Victoria  
Telf.: 265-5765 / 472-5194  
info@kapekinternacional.com  
www.kapekinternacional.com

#### Kaser & Shimabuku Ingenieros S.A.

Calle Infante De La Torre 299 Of. 102 - San Borja  
Telf.: 346-2987  
ana.shimabuku@ksingenieros.org  
www.ksingenieros.org

#### Keru Petroleum Equipment and Engineering Service S.A.C.

Psj. Martir José Olaya 129 Dpto. 1705  
Urb. Cercado de Miraflores - Miraflores  
Telf.: 445-6559  
zhaowei@keruigroup.com  
www.keruigroup.com

#### Kimberly-Clark Perú S.R.L.

Av. Paseo de La República Nro. 5895 Int. 301  
Urb. Miraflores - Miraflores  
Telf.: 618-1800  
contactenos.peru@kcc.com  
www.kimberly-clarkperuitem.com

#### Klingspor S.A.C

Calle Luis Felipe Villaran 520  
(Espalda Colegio Alfonso Ugarte) - San Isidro  
Telf.: 422-1162  
jorge.valdivieso@klingspor.pe  
www.klingspor.com.pe

#### Klohn Crippen Berger S.A.

Av. Pedro de Osma 418 - Barranco  
Telf.: 610-4800  
limaoficce@klohn.com  
www.klohn.pe



PROTECCIÓN DE FAJAS TRANSPORTADORAS

KINGDOM SOLUTIONS SRL RUC: 20455573328

+51 054 436837 +51 958459764

RPM: #958459764

info@ks.com.pe www.ks.com.pe

#### PREVENCIÓN

##### Prevención de cortes longitudinales

Servicio de instalación, puesta en marca, calibración, capacitación y mantenimiento de separadores magnéticos, detectores de metales y sistemas de ubicación de metal detectado, Ingeniería preventiva de cortes en los chutes.

#### DETECCIÓN

Venta y servicio de equipos de Detección de Cortes Longitudinales, Monitoreo de Empalmes y Escáner de Cables.

COAL CONTROL GmbH.

Socio y Representante exclusivo en Perú y Colombia. Servicio especializado en Américas.

#### REPARACIÓN

Venta de Prensas Vulcanizadoras, Equipos de reparación de fajas y herramientas de Empalme WAGENER SCHWELM GmbH & Co. Representante exclusivo y Servicio Especializado.

#### Kmc Cromo Oleohidraulica S.A.C.

Av. Aviación Nro. 1500 - La Victoria  
Telf.: 226 4260  
informes@kmchidraulica.com  
www.kmchidraulica.com

#### Knight Piesold Consultores Sa

Calle Aricota 106 Dpto. 501  
Urb. Tambo de Monterrico - Santiago de Surco  
Telf.: 202-3777  
pauza@knightpiesold.com  
www.knightpiesold.com

# KOLFF

energy . quality

KOLFF PERÚ S.A.C RUC: 20513723955

Av. Andres Aramburú 511 - San Isidro - Lima

(51) 208-9170

www.kolff.com.pe

#### Productos y Servicios:

Con una presencia ininterrumpida de más de 30 años en la región, y competencias ampliamente desarrolladas en la fabricación, importación, integración y comercialización de productos con altos estándares de calidad, KOLFF procura el mejoramiento continuo de sus procesos, asegurando en consecuencia un servicio que garantice las prestaciones prometidas. El control de calidad es un factor crítico para asegurar que el producto final cumpla en satisfacer las necesidades del cliente. Prueba de ello es que KOLFF ha estado entre las primeras empresas del rubro en obtener la certificación ISO 9001:2015.

**Koalition Perú S.A.C.**

Jr. Mama Oclo Nro. 1936 - Lince  
Telf.: 493 7713  
ventas@koalition.com.pe  
www.koalition.com.pe

**Komatsu-Mitsui Maquinarias Perú S.A.**

Av. Argentina 4453 - Callao  
Telf.: 615-8400  
doctor.komatsu@kmmp.com.pe  
www.kmmp.com.pe

**Konecranes Perú S.R.L.**

Av. Defensor del Morro 1840 - Chorrillos  
Telf.: 617-0030  
sergio.pichuman@konecranes.com  
www.konecranes.pe

**Koplast Industrial S.A.C.**

Lt. 27 Urb. Las Praderas de Lurín - Lurín  
Telf.: 660-4227  
contacto@koplastindustrial.com  
www.koplastindustrial.com

**Kossodo S.A.C.**

Jr. Chota 1161 Urb. Cercado de Lima  
Cercado de Lima  
Telf.: 619-8400 / 619-8401  
info@kossodo.com  
www.kossodo.com

**Kroton S.A.C.**

Calle Chinchón 395 - San Isidro  
Telf.: 611-1200 / 421-4191  
orobles@kroton.com.pe  
www.kroton.com.pe

**Ks Depor S.A.**

Jr. José Cossio 222 - Magdalena del Mar  
Telf.: 616-8484  
ksdepor@ksdepor.com.pe  
www.ksdepor.pe

**Kuehne y Nagel S.A.**

Calle Las Begonias 441 Of 1202 - San Isidro  
Telf.: 612-0800  
veronica.rojas@kuehne-nagel.com  
www.kn-portal.com

**Kurmi Color S.A.C.**

Calle Paracas 424 Urb. Salamanca - Ate Vitarte  
Telf.: 656-4210  
ventas@kurmicolor.com  
www.kurmicolor.com

**Kvsg S.A.C.**

Calle José María Sert Nro. 159  
Dpto. 201 - San Borja  
Telf.: 475-0948  
info@videoscopiaindustrial.com  
www.videoscopiaindustrial.com

**La Casa del Contenedor S.A.C.**

Av. José de la Riva Agüero 752 Int. 301  
Urb. Pando - San Miguel  
Telf.: 577-6258 / 464-5140  
ventas@lacasadelcontenedor.com  
www.lacasadelcontenedor.com

**La Casa Del Extintor S.A.**

Calle Ricardo Angulo 782  
Urb. Corpac - San Isidro  
Telf.: 224-6680  
ventas@lce.com.pe  
www.lce.com.pe



**KOMERCIA GLOBAL S.R.L.** RUC: 20602366953

Av. Santa Rosa Mz I Lote 2, Ate, Lima

993158721 / 993161381

/komerciape

www.komercia.pe

**Lic. Cesar Calderon**  
cesar.calderon@komercia.pe

**Lic. Roberto Calderon**  
rob.calderon@komercia.pe

**Productos y Servicios:**

- Compra de excedentes mineros, repuestos y materiales en desuso.
- Compra de liquidaciones y remates.
- Recajo y carga de residuos sólidos metálicos.
- Compra de residuos de aleaciones de acero (Manganeso, Cromo, Cromo Molibdeno, Inoxidable).
- Compra de residuos ferrosos y no ferrosos (cobre, bronce, aluminio, zinc).
- Valorización de residuos metálicos.
- Compra maquinaria, equipos, motores, turbinas, enfriadores, tanques, estructuras.
- Destrucción de activos de baja.
- Compra de chatarra y metales en general.



**KALE**  
SERVICIOS INDUSTRIALES S.A.C.

**KALE SERVICIOS INDUSTRIALES S.A.C.**

Es una compañía peruana que se dedica a la fabricación de insumos para fundiciones y empresas mineras, dando además servicio técnico especializado para sus clientes nacionales y del exterior.



**PRODUCTOS Y SERVICIOS:**



• **REFRACTARIOS** - Masas refractarias: Apisonables secos y húmedos de alta alúmina, de cromo, de alúmina, plásticos refractarios, etc.



• **PINTURAS**: Fabricantes de Pintura de Zirconio, Grafito, Magnesita entre otras.



• Óxido de Hierro Negro: Colas refractarias; Fibras Manta 1260°, Tela, Módulos Fibra, Fibra Papel.

• Piezas refractarias, preformados hechos a medida del cliente Ej.: Segmento, Soportes, Tapas, etc.

• Fundentes, Desgasificantes, Refinadores de grano, Desoxidantes, Cobre fósforos, etc.

• Carbón - Grafito, Escoriadores (aglutinantes de escoria)

• **AREA DE FUNDICIÓN** : Granalla de Aluminio, Lingotes de Aluminio de 1 kg. y ½ kg y otros.



• **SERVICIOS EN GENERAL**: tornería Industrial, matrices, ejes, poleas, etc.; instalación de refractarios; Transformación de Aluminio.

Dirección: Calle Jose Neyra N° 283 Urb. La Calera de la Merced, Surquillo - Lima  
Teléfonos: (511) 657-4689 Anexo 102 / 107 [www.kale.pe](http://www.kale.pe)



**ENTIBADOS METÁLICOS**



**KRINGS PERU S.A.** RUC: 20565302826

Calle Las Gardenias Mz-D Lote 12

Urb. Las Paderas Lurín | Lima | Perú

(511) 3345304 [+51] 986609077 [+51] 958329486

ventas@krings.com.pe /kringsperu

www.krings.com.pe

KRINGS PERU S.A. Es una empresa pionera cuya actividad principal consiste en el diseño, fabricación, arriendo y ventas de entibados metálicos, ofreciendo un asesoramiento competente y solución para casi todas las necesidades de entibación desde 2014, brindando una solución profesional y económica de las necesidades de entibación metálica.

RAPIDEZ SEGURIDAD EFECTIVIDAD PRODUCTIVIDAD

EXPO | 2019

**ARCON**  
ENCUENTRO INTERNACIONAL DE PROVEEDORES PARA LA CONSTRUCCIÓN  
DESARROLLO DE INFRAESTRUCTURA. ARQUITECTURA E INGENIERÍA

del 03 al 06 de julio  
Centro de Exposiciones Jockey



**PREPARADOS PARA LA MINERÍA PERUANA**  
NUESTROS EQUIPOS TIENEN LA VERSATILIDAD, DURABILIDAD Y POTENCIA  
NECESARIA PARA EL TRABAJO MÁS DURO.

**IV 60/30**



**HD 12/18-4S**



**HD 18/50 CAGE - UHP**



**KM150/500 RD**



1. **IV 60/30:** La aspiradora es idónea para trabajo constante sin perder su potencia de aspiración.
  2. **HD 12/18-4S:** La hidrolavadora proporciona una gran presión de agua caliente que facilita el trabajo con un máximo rendimiento.
  3. **HD 18/50:** La hidrolavadora puede eliminar la suciedad más difícil gracias a su alta presión de agua.
  4. **KM 150/500:** La barredora brinda un excelente rendimiento y óptimos resultados.
- Todas son ideales para los procesos mineros de alto rendimiento.

Contacta con nuestros especialistas a nivel nacional:

Teléfono: 987956056

Correo: [marketing@pe.kaercher.com](mailto:marketing@pe.kaercher.com)

[www.kaercher.pe](http://www.kaercher.pe)



**KÄRCHER**

makes a difference

**100**  
1919 - 2019  
TRADITION & INNOVATION

**KAESER**  
COMPRESORES



Oficina Principal - Coburg



UN SIGLO DE  
**INNOVACIÓN Y DESARROLLO**  
PARA LA INDUSTRIA  
DEL MUNDO

[www.kaeser.com](http://www.kaeser.com)

[info.peru@kaeser.com](mailto:info.peru@kaeser.com)

**La Casa Del Turbo S.R.L**

Prolongación Parinacochas 2104 - 2108  
 Urb. Santa Catalina - La Victoria  
 Telf.: 472-4585  
 ventas@lacasadelturbo.com.pe  
 www.lacasadelturbo.com.pe

**La Ensenada S.R.L.**

Av. Precursores 342 Of. 01 - 05, Urb. Maranga - San Miguel  
 Telf.: 561-1190  
 biotecnologia@laensnadacorp.com  
 www.laensnadacorp.com

**La Hanseática S.A.**

**LA HANSEÁTICA S.A.**

RUC: 20100118336

Av. Canaval y Moreyra 340, Piso 9 - San Isidro

(51-1) 415-1900

(+51) 998-364-650

adene@hanseatica.com.pe

@lahanseatica

www.hanseatica.com.pe

**Gerente General:**

Alessandra De Negri

**Productos y/o Servicios:**

- Agencia Naviera.
- Brokerage de minerales en contenedores.
- Chartering.
- Agencia de Carga para carga seca, refrigerada y harina de pescado.
- Servicio Logístico Integral para todo tipo de commodity.
- Proyectos de gran envergadura.

**La Llave S.A.**

Av. Oscar R. Benavides 2110 - Cercado de Lima  
 Telf.: 336-6700  
 ventas@lallave.com.pe  
 www.la-llave.com

**La Positiva Seguros Y Reaseguros S.A.**

Calle Francisco Masías 370 - San Isidro  
 Telf.: 513-0000 / 211-0466  
 lineapositiva@lapositiva.com.pe  
 www.lapositiva.com.pe

**La Positiva Vida Seguros Y Reaseguros S.A.**

Calle Francisco Masías 370 - San Isidro  
 Telf.: 513-0728 / 513-0561  
 lpsalud@lapositiva.com.pe  
 www.lapositiva.com.pe

**Laboratorios Portugal S.R.L.**

Av. Juan de Aliaga 425 Piso 6 Of. 605 - Magdalena del Mar  
 Telf.: 435-3470 / 997522889  
 labportugal@laboratoriosportugal.com  
 www.laboratoriosportugal.com

**Laboratorios Siegfried S.A.C**

Av. Ricardo Palma Nro. 648 - Miraflores  
 Telf.: 446-0370  
 yfernandez@sunwork.pe  
 www.siegfried.com.pe/es/



**C. H. PLENGE & CIA. S.A.**

RUC: 20100315247



**Productos y Servicios:**

- Investigaciones Metalúrgicas
- Análisis Químicos de Minerales
- Pilotajes
- Consultorías

Dirección: Av. del Ejército 1142, Miraflores, Lima 15074, Perú

(+51) 4418106 / 4413959

lab@plengelab.pe

www.plengelab.pe

**Lael Perú S.A.C.**

Av. Conquistadores 151 - San Isidro  
 Telf.: 652-8126 / 637-7944  
 emartinez@laelperu.com  
 www.tempurperu.com

**Lamicenter S.A.C.**

Calle Independencia 264 Int. 202 - Miraflores  
 Telf.: 243-2225 / 243-2808  
 lamicenter@lamicenterperu.com  
 www.lamicenterperu.com

**Lamoni Tours Remisse S.A.C.**

Av. Universitaria Norte Mz. 21 Lt. 26 A.H. Laura Caller - Los Olivos  
 Telf.: 544-4765  
 lamonitours3@gmail.com  
 www.lamonitours.com

**Laser S.R.L.**

Mza. L Lote. K36 Urb. Arenal (Alto Ilo) Moquegua - Ilo  
 Telf.: (053) 483-217  
 principal@laser.com.pe  
 www.laser.com.pe

**La-Trade Herramientas y Suministros Industriales S.A.C.**

Oscar R. Benavides 200 Int. 252 - Cercado de Lima  
 Telf.: 652-1363  
 administracion@la-trade.com  
 www.la-trade.com

**Lazomat E.I.R.L.**

Calle Ventura Calamaqui 190 - San Miguel  
 Telf.: 2200791  
 administracion@lazomat.com  
 www.lazomat.com

**Leasing Total S.A.**

Av. Circunvalación del Club Golf Los Incas 134 Piso 16 Torre 2 - Santiago de Surco  
 Telf.: 710-2300 / 710-2316  
 leasingtotal@leasingtotal.com.pe  
 www.leasingtotal.com.pe

**Leco Instrumentos Perú S.R.L.**

Av. Benavides 2854 - 2856 - Miraflores  
 Telf.: 719-6124  
 ventas@lecooperu.com.pe  
 www.lecooperu.com.pe



**Siempre más.** El sistema de andamios.

**LAYHER PERÚ S.A.C.**

RUC: 20517439623

Oficina Principal: Av. Los Eucaliptos Sub Lote A, Urb. Santa Genoveva Parcela 2 - Lurín

(51) 430-3268

**Sucursales:**

**Arequipa:** Calle Nro 4, Mz T, Lt 7- Sabandía

986672221

**Piura:** Carretera Piura - Paita Km. 4 Z.I. Zona Industrial - Piura

986672221

comercial@layher.pe

www.layher.pe

**Productos y Servicios:**

- Andamios de alta precisión, fabricados en Alemania a través de procesos altamente automatizados.
- Asesoramiento de expertos con las mejores soluciones para sus proyectos.
- Capacitación al personal encargado del montaje de andamios y asesoría en campo.
- Logística necesaria para una rápida respuesta a sus necesidades: Almacenes en Lima y Arequipa.
- Andamios
- Escaleras
- Escaleras metálicas
- Capacitación - Entrenamiento
- Naves y Almacenes
- Techos de acero
- Techos metálicos

**Legama S.A.**

Av. Mishel Faraday 689 Urb. Santa Rosa - Ate Vitarte  
 Telf.: 326-1300 / 432-4280  
 informes@legama.com  
 www.legama.com



**BTICINO LEGRAND PERÚ**

RUC: 20100183588

Av. José Pardo 819-Miraflores

Asistencia Técnica 0-800-17710

contacto.peru@bticino.com

@LegrandPeru

www.legrand.com.pe

El especialista mundial en infraestructuras eléctricas y digitales para edificaciones.

Soluciones integrales en productos a la medida de su proyecto.

Interruptores termomagnéticos y diferenciales, tableros eléctricos, tableros de transferencia automática, accesorios y equipos eléctricos, transformadores secos, ductos barra, bandejas metálicas portables, enchufes y tomacorrientes industriales, lámparas de emergencia, sensores de presencia para gestión de iluminación, domótica: green building management, sistemas de canalización eléctrica y datos, racks, patch panels, patch cords.

Sistemas de alimentación ininterrumpida (UPS), Sistemas de medición de energía.

Banco de Condensadores



**Lepsa S.A.C.**

Calle Las Gardenias Mz. D Lt. 14  
Urb. Las Praderas de Lurín - Lurín  
Telf.: 430-4040  
ventas@lepsi.com  
www.lepsi.com



**RAZÓN SOCIAL: LETMAN S.A.C.** RUC: 20600482093

📍 Calle Los Ebanistas #120, Urb. El Artesano, Ate

☎ (51-1) 436-5888

✉ atencionalcliente@letman.pe

📱 /LetmanSAC

🌐 [www.letman.pe](http://www.letman.pe)

**Productos y Servicios:**

- Automatización de estaciones de servicio de combustibles y gestión de flotas - ORPAK
- Sistemas de medición de combustibles líquidos y gaseosos - ALMA METERING SOLUTIONS
- Válvulas y conectores de llenado rápido de combustible - FAST FILL SYSTEMS
- Tanques móviles para combustibles, lubricantes, desechos líquidos - TRANSTANK
- Tele-mediación de tanques para combustibles y líquidos industriales - FAFNIR
- Equipos para control de polvo y humo industrial - DONALDSON TORIT
- Servicio posventa

**Lfa Y Suministros Mineros S.A.C.**

Mza. A-12 Lote. 1 A.H. José Olaya Balandra (Alt. Km. 40 Antigua Panamericana Sur) - Lurín  
Telf.: 334-6658  
administracion1@lfasuministrosmineros.com  
www.lfasuministrosmineros.com



**LG ELECTRONICS PERU S.A.** RUC: 20375755344

📍 Av. República de Colombia Nro. 791 (Piso 12) San Isidro

☎ (511) 4150000

📞 996281137 / 956578832 / 950666510

📱 /lge.com

✉ angel.torres@lge.com / ventas-b2b@lge.com

🌐 [www.lg.com/pe](http://www.lg.com/pe)

**Gerente Comercial B2B:**

Ángel Torres

**Productos de Aire Acondicionado LG:**

- Multi V 5 (VRF eléctrico)
- GHP (VRF a gas)
- Multi V Water (VRF enfriado por agua)
- Paquete (Rooftop)
- Chiller Scroll
- Chiller Centrifugo
- Chiller Tornillo
- Chiller de Absorción
- Equipos unitarios (pared, cassette, piso techo, split ducto, fan coil)



**LGR DRILLING SAC**

RUC: 20502334302

📍 Av. Alameda del Corregidor 1297 La Molina / Lima - Perú

☎ (511) 658 7151

📞 944645791

✉ lgrdrillingsac@yahoo.es

🌐 [www.lgrdrillingsac.wixsite.com/exploraciones](http://www.lgrdrillingsac.wixsite.com/exploraciones)

**Gerente General:**

Ing. Edna Lorena Gómez

**Productos y Servicios:**

Especialistas en Geotecnia y Estudios de suelos con fines de cimentación, perforaciones diamantinas, colocación y monitoreo de instrumentación geotécnica, ensayos in situ, pantallas de impermeabilización e inyección de cemento.

**Lhoist Perú S.A.C.**

Av. Reducto 1310 Piso 7 - Miraflores  
Cel.: 993710048  
jorge.fernandez@lhoist.com  
www.lhoist.com



# Compra de residuos metálicos

- Compra de excedentes mineros, repuestos y materiales en desuso.
- Compra de liquidaciones y remates.
- Recojo y carga de residuos sólidos metálicos.
- Compra de residuos de aleaciones de acero. (Manganeso, Cromo, Cromo Molibdeno, Inoxidable).
- Compra de residuos ferrosos y no ferrosos (cobre, bronce, aluminio, zinc).
- Valorización de residuos metálicos.
- Compra maquinaria, equipos, motores, turbinas, enfriadores, tanques, estructuras.
- Destrucción de activos de baja.
- Compra de chatarra y metales en general.



Av. Santa Rosa Mz I Lote 2, Ate, Lima.



[www.komercia.pe](http://www.komercia.pe)



993158721 / 993161381



/komerciape



Lic. César Calderon  
cesar.calderon@komercia.pe  
Lic. Roberto Calderon  
rob.calderon@komercia.pe

**Lider Ings S.A.C.**

Av. Eduardo de Habich 541 - San Martín de Porres  
Telf.: 627-9212  
ventas@liderings.com / ventas@coberturastensi  
www.coberturastensionadas.com

**Lidermix S.A.C.**

Calle Las Acacias Mz. J Lt. 13  
Urb. La Capitana - Lurigancho  
Telf.: 711-9611  
info@lidermix.com  
www.lidermix.com

**Light For Brands S.A.C.**

Panamericana Sur Km. 29.5 Complejo Industrial  
Megacentro, Bloque A Almacén 07 - Lurín  
Telf.: 446-6703 / 320-5978  
contactos@light4brands.pe  
www.light4brands.pe

**Lima Caucho S A**

Carretera Central Km. 1 Interior 345  
Zona Industrial - Santa Anita  
Telf.: 317-0500  
pedidos@limacaucho.com.pe  
www.limacaucho.com.pe

**Limagas Natural Perú S.A.**

Av. Camino Real 348 Of. 1702 Torre El Pilar - San Isidro  
Telf.: 640-8888  
neogas@neogas.com.pe  
www.limagas.com

**Limtek Servicios Integrales S.A.**

Calle Los Ebanistas 296 Urb. El Artesano -  
Ate Vitarte  
Telf.: 208-4490  
info@limtek.com.pe  
www.limtek.pe

**LIEBHERR**

LIEBHERR

RUC: 20601151384

📍 Calle Manuel Gonzales Olaechea 315, San Isidro.

☎ (+51 1) 677 0470

✉ info.peru@liebherr.com

🌐 /LiebherrMining - /LiebherrConstruction

🌐 www.liebherr.com

**Gerente General Minería:**

Ricardo Ishida

**Productos y/o Servicios:**

Refrigeración y congelación, equipos de construcción, minería, grúas sobre camión y grúas sobre orugas, manipulación, grúas marítimas, tecnología de transporte y aeroespacial, técnica de engranaje y automatización y componentes.

Además de productos de alta calidad, Liebherr también ofrece a sus clientes soluciones adaptadas especialmente a sus necesidades concretas. Ya se trate de pedidos de piezas de repuesto, licencias de fabricación o sistemas telemáticos, Liebherr siempre es una verdadera garantía de servicio integral y asesoramiento competente.

[www.rumbominero.com](http://www.rumbominero.com)



**limagas**

LIMA GAS S.A.

RUC: 20100007348

📍 Dirección: Calle A Zona 7 Nro. 149,  
Fundo Bocanegra – Callao

☎ (01) 617 3333

✉ glpgranel@limagas.com

Nuestra misión es ser una empresa de energía que contribuye al desarrollo sustentable, mejorando la calidad de vida a través de la comercialización de soluciones energéticas en Latinoamérica.

**Linde Gas Perú S.A.**

Av. Néstor Gambetta 280 Z.I. La Chalaca - Callao  
Telf.: 413-2000 / 413-2007  
atencioncliente.lg.pe@linde.com  
www.linde.com.pe



**IMPLEMENTACIÓN  
DE  
GRANDES  
PROYECTOS**

Planificamos y gestionamos la Logística para proyectos de gran envergadura de principio a fin. Nuestra división de Chartering y Brokerage maneja cargas pesadas y peligrosas, vía terrestre y marítima, sea a granel o en contenedores.

Av. Canaval y Moreyra 340, Piso 9, San Isidro, Lima, Perú.  
Teléfono: (51-1) 415-1900 / Web: www.hanseatica.com.pe



Por más de 40 años somos especialistas en el área de estudio de suelos para cimentaciones, realizando investigaciones geotécnicas, tratamiento y estabilización de terrenos. Brindamos una alta gama de servicios como; Perforación diamantina, Ensayos in situ, Pantallas de impermeabilización, colocación y monitoreo de instrumentación geotécnica, instalación de anclajes, etc.

Aplicamos nuestros servicios en: presas, túneles, puentes, taludes, carreteras y cimentaciones profundas (pilotes).

Contamos con equipos óptimos y con un sistema integrado de gestión basado en normativas internacionales, ISO 9001: 2008, ISO 14001:2004 y OHSAS 18001:2007.

Av. Alameda del Corregidor 1297, La Molina / Of. Fijo: 01-6587151 Cel: 944645791  
correo: lgrdrillingsac@yahoo.es

[www.lgrdrillingsac.wixsite.com/exploraciones](http://www.lgrdrillingsac.wixsite.com/exploraciones)



**Lindero S.A.**

Pj. Monte Azul Nro. 180 Int. 215a  
Urb. Chacarilla del Estanque - Santiago de Surco  
Telf.: 372-1412  
ventas@lindero.pe  
www.lindero.pe

**Liplata Perú S.A.**

Av. Javier Prado Oeste 1760 Of. 705 - San Isidro  
Telf.: 421-8741  
admperu@liplata.com  
www.liplata.pe

**Liqui Moly Perú S.A.C.**

Calle San Lorenzo 363 - Surquillo  
Telf.: 249-5079  
ventas@liquimoly.pe  
www.liquimoly.pe

**Llanmaxxi del Perú S.A.C.**

Av. Industrial 136 Urb. La Aurora - Ate Vitarte  
Telf.: 312-0600  
recepcion@maxxisperu.com  
www.maxxisperu.com

**Llantilândia Perú S.A.C.**

Calle María Curie 360 Urb. Santa Rosa - Ate  
Telf.: 326-5196  
ventas@llantilandia.com.pe  
www.llantilandia.com.pe

**Lledo Iluminacion**

Av. Alfredo Benavides 1930 - Miraflores  
Telf.: 748-1221  
info@lledoiluminacion.pe  
www.lledogrupo.com

**Lo Justo S.A.C.**

Jr. Huanuco 204 Semi Rural Pachacútec Cerro Colorado - Arequipa  
Telf.: (054) 445-500  
lojusto@lojusto.com; administracion@lojusto.co  
www.lojusto.com

**Logiflex Consulting S.A.C.**

Av. Mariscal La Mar 398 Int. 501 - Miraflores  
Telf.: 555-4665  
juliana@logiflexconsulting.com  
www.logiflexconsulting.com

**Logimin S.A.**

Av. La Fontana 440 Oficina 2057 - La Molina  
Telf.: 349-4962 / 446-3070  
aneves@logiminsa.com  
www.logiminsa.com

**Logistas S.A.**

Av. Ricardo Elias Aparicio 462 - La Molina  
Telf.: 619-6600 / 616-6607  
ventas@logistas.com  
www.logistas.com

**Logistic Industry & Mining S.A.**

Av. Larco 101, Int. 601; Edif. Caracol - Miraflores  
Telf.: 241-6035  
c.olazabal@miscocongroup.com  
www.miscocongroup.com

**Logística Asesores Consultores S.A.C.**

Av. Jorge Basadre 255 Of. 803 - San Isidro  
Telf.: 480-0579  
gustavoluyol@logistica.com.pe  
www.logistica.com.pe

**Logistics and Services Company S.A.C.**

Calle El Pedregal Mz. V Lt. 23  
Urb. Las Viñas de la Molina - La Molina  
Telf.: 401-8666  
antoinette.diaz@lyscompany.com  
www.lyscompany.wix.com/lyscompany

**Los Incas Apart Hotel**

Av. Cerro Camacho 500 - Santiago de Surco  
Telf.: 709-0000, anexo 421  
marketing@golfincahotel.com  
www.losincas.com.pe



"Instrumentos de medición eléctrica y herramientas para profesionales"

**LOGYTEC S.A.**

RUC: 20101120792

📍 Calle Isidoro Suárez 236 San Miguel Lima 32 - Perú  
452-3111 / 561-0684

📧 ventas@logytec.com.pe

✉ herramientas@logytec.com.pe

🌐 [www.logytec.com.pe](http://www.logytec.com.pe)

**Productos y Servicios:**

Andamios aislados, Artículos de seguridad eléctrica industrial, Artículo eléctricos, Botas de seguridad eléctrica, Control de temperatura, Detectores de gases, Ferretería para uso industrial, Guantes aislados, Herramientas industriales, Herramientas para la minería, Instrumentos de monitoreo y control eléctrico, Medidores de energía eléctrica, Telurómetros, Termómetros infra rojos, Equipos de maniobra para AT y MT, Equipos de medición eléctrica, Equipos de seguridad industrial, Prensa terminales hidráulicas y a batería, Termografía, mantenimiento eléctrico, equipos de medición y control de calidad en obra civil, seguridad industrial y equipos para mantenimiento en transformadores.

**Luboil S.A.C.**

Calle Adolfo Lajara 280 - Miraflores  
Telf.: 304-3812  
operaciones2@luboil.pe  
www.luboil.pe

**SOLUCIONES  
PARA LA INDUSTRIA**

**LETMAN**

Calle Los Ebanistas N° 120 Ate - Lima  
Telf.: 436-5888

atencionalcliente@letman.pe

[www.letman.pe](http://www.letman.pe)

**Eficiencia en gestión de combustible:**



Gestión de Mantenimiento de activos:



Limpieza de aire industrial, neblinas y humos:



Seguridad y prevención de pérdidas:



# LUBCOM<sup>®</sup>

LUBCOM SAC RUC: 20521622629

Antigua Panamericana Sur Km 26.5 Fundo Mamacona Sub Lote A2 - Lurín, Lima - Perú

(511) 618-7171

csc@lubcom.pe / marketing@lubcom.pe

Lubcom Lubcom

www.lubcom.pe

## Representante Legal:

Sr. Domenico Lasaponara

Contamos con más de 25 años de experiencia en el Perú Brindando soluciones en lubricación, filtración, mantenimiento y seguridad industrial para los sectores, Minería, Construcción, Transporte, Pesca, Oil&Gas e Industria Manufacturera.

Somos el mayor distribuidor B2B de lubricantes SHELL, el principal representante de lubricantes especiales y contamos con la distribución autorizada de las mejores marcas de equipos de lubricación, control de la contaminación y monitoreo de condición.

## Lubricantes Petroleros del Perú S.A.C.

Av. Santa Clara y Calle 6, Mz. D-15 lote 10 Sector Santa Anita  
Telf.: 576-2584  
lubripetlima@lubripetperu.com  
www.lubripetperu.com

## Lubritech Perú S.A.C.

Calle Las Violetas 167 Bellavista - Callao  
Telf.: 568-3114  
info@sicelub.com  
www.sicelub.com



# LUBTEC

LUBRICACION Y TECNOLOGIA SAC RUC: 20602951422

Av Manuel Olguin N° 335 Of. 807 - Santiago de Surco

+51 (01) 7452758

+51 914680974 / +51 981940148

pedidos@lubtec.com.pe

www.lubtec.com.pe

## Gerente General:

Piero Antonio Romano Silicani

## Productos y Servicios:

Compañía dedicada a la oferta exclusiva de aceites y grasas lubricantes Mobil™, con servicio postventa en lubricación, orientado a mejorar la productividad cuidando el medio ambiente y la seguridad de las operaciones. Enfocados en los segmentos de minería y contratistas a nivel nacional; flotas, transporte e industria en general.

Contamos con productos de tecnología avanzada como: Mobil SHC™ 600 Series, Mobilgrease XHP™ Mine Series, Mobil Delvac 1™ ESP 5W-40, Mobil Mining Coolant™, entre otros.

## Lucarbal Rent A Car Empresa Individual De Responsabilidad Limitada

Av. Tahuantinsuyo Nro. 365 (Entre Mariátegui y Tahuantinsuyo) Junin - El Tambo - Huancayo  
Telf.: (064) 243321  
ventas@lucarbal.com  
www.lucarbal.com

## Lukoll S.A.C.

Av. Gral. Juan A. Pezet 1970 - Magdalena del Mar  
Telf.: 264-3322  
informes@lukoll.com.pe  
www.lukoll.com

## Lumicenter S.A.

Av. Felipe Pardo y Aliaga 422 - San Isidro  
Telf.: 441-9552 / 421-7727  
info@lumicenter.com.pe  
www.lumicenter.com.pe

## M & H Group S.A.C.

Av. La Encalada 935 - Santiago de Surco  
Telf.: 435-2374  
myhgroup@myhgroup.com  
www.consorciomineromyh.com

## M & J Corporation. P.S.R.L.

Pj. Gloria Baja Carretera Parcela 10650 Km. 14 - Ate  
Telf.: 7139130 - 7139131  
mpoma@mjcorporationp.com;  
www.mjcorporationp.com



M&M MAQUINARIAS S.A. RUC: 20603215576

Jr. Manuel Ugarte Chamorro N° 333 - La Victoria

Central Telefónica: 613-1500

ventas@mymmaquinarias.com.pe

www.mym.com.pe

Líder en la importación y comercialización de repuestos para el sector minero, industrial y construcción. Distribuidores de marcas de equipamiento original (OEM) con respaldo de fábrica, opciones de financiamiento y cobertura a nivel nacional.

### Portafolio:

- Elementos de desgaste (GETS).
- Repuestos de motor.
- Repuestos de sistema eléctrico.
- Carrilería.
- Respuestos del sistema hidráulico.
- Repuestos de transmisión.
- Filtros y Lubricantes.

### Servicios:

- Reparación de cucharones.
- Reparación de carrilería.
- Capacitación, Postventa y Soporte Técnico en sitio a nivel nacional.

## M & N Mangueras Hidráulicas E Industriales S.A.C.

Av. Calca 182 Cooperativa de Vivienda 27 Abril - Ate Vitarte  
Telf.: 349-1918  
compras@mynmangueras.com

## M Q Metalúrgica S.A.C.

Av. Oscar R. Benavides 1408 - Lima  
Telf.: 205-4560  
mqmetalurgica@hotmail.com  
www.mqmetalurgica.com

## M y Calera Santa S.A.C.

Av. el Derby 250 Oficina 1902 - Santiago de Surco  
Telf.: 435-2374/2269668  
emartinez@myhgroup.com  
mycalerasanta.com

## M Y H Controles Industriales

Calle Mz. K-12 Lt. 4 Los Cedros de Villa - Chorrillos  
Telf.: 725-3014  
info@myhcontroles.pe  
www.myhcontroles.pe

## M Y M Consultores S.R.L.

Calle Mayorazgo 159 Urb. Chacarilla del Estanque - San Borja  
Telf.: 4303657 - 3721497  
mymcons@qnet.com.pe  
www.mymconsultores.com.pe

## M Y M Laboratorio de Suelos y Concreto S.A.C.

Calle Mayorazgo 159 Urb. Chacarilla del Estanque - San Borja  
Telf.: 430-3657  
mymcons@qnet.com.pe  
www.mymlaboratorio.com.pe

## M Y M Trading S.R.Ltda

Av. Javier Prado Este 5908 Of. 201 - La Molina  
Telf.: 349-1260  
ventas@mymtrading.com.pe  
www.mymtrading.com.pe

## Mabe Perú S.A.

Calle Los Antares 320 Dpto. 701 Urb. La Alborada - Santiago de Surco  
Telf.: 700-5500  
programacion.servicio@mabe.com.pe  
www.mabe.com.pe

## Mac Point S.A.C.

Calle Mz. M Lote. 3 Coop. Colonización Las Vertientes (Alt Km 19.5 Car. Panamericana Sur) - Villa El Salvador  
Telf.: 326-4146  
operaciones3@macpoint.com.pe  
www.macpoint.com.pe

## Mac Transport S.A.C.

Jr. Monterosa 240 Int. 401 Urb. Chacarilla del Estanque - Santiago de Surco  
Telf.: 623-8782  
contacto@mactransport.com.pe  
www.mactransport.com.pe

## Maccaferri de Perú S.A.C.

Av. Benavides 1944 Of. 801 - Miraflores  
Telf.: 206-2600 / 201-1060  
marketing@maccaferri.com.pe  
www.maccaferri.com.pe

## Macc-Her Representaciones S.R.L.

Jr. Río Tumbes Nro. 262 Urb. Las Moras (Cruce entre Av. San Juan y Av. San Luis) - San Luis  
Telf.: 719-5800 - 323-4040  
servicioalcliente@macccher.com.pe  
www.macccher.com.pe

## Machen Perú S.A.C.

Calle Lambda 288 Bellavista - Callao  
Telf.: 464-1945  
info@machenperu.com  
www.machenperu.com

## Machine Services S.A.C.

Jr. Manuel del Mar y Bernedo 1187 Urb. Chacra Rios Sur - Cercado de Lima  
Telf.: 425-8826 / 425-8866  
gerencia@machineservicesperu.com  
www.machineservicesperu.com

## Madison Servicios Generales E.I.R.L.

Calle Antana 176 Int. 210 Urb. Higuera - Santiago de Surco  
Telf.: 271-7618 / 721-2756  
reservas@madisonperu.com  
www.madisonperu.com



## Más de 57 años de experiencia brindando soluciones energéticas

Ofrecemos un portafolio diferenciado de productos (GLP, GNC y GNL)

Equipo de colaboradores capacitados para operar de acuerdo a los más altos estándares de seguridad y calidad (OHSAS 18001).

Nuestra logística de abastecimiento y 8 plantas a nivel nacional nos permiten alcanzar la eficiencia operativa con control detallado de costos que nuestros clientes necesitan.

### COBERTURA ESTRATÉGICA A NIVEL NACIONAL



**Contáctenos**  
 ☎ **617-3333**  
 glpindustrial@limagas.com

## LOGYTEC

Instrumentos de medición eléctrica y herramientas para profesionales

<p><b>VAISALA</b> <small>NEW</small></p> <p>Monitoreo y Análisis de Gases Disueltos en Aceite (DGA) en Transformadores de Potencia y Sensores de monitoreo de condición de SF6 para interruptores.</p>	<p><b>SALISBURY</b> by Honeywell</p> <p>CARETA PRISM SHIELD Tmp: Visión FULL COLOR, protección superior ANTI-RALLADURAS y ANTI-EMPAÑAMIENTO.</p>	<p><b>isa</b></p> <p>Equipo Multifunción para Pruebas en Subestaciones de Potencia</p>	<p><b>Cembre</b></p> <p>Prensas terminales eléctricas e hidráulicas Modelo B500. hasta 240 mm² Sistema de marcador industrial*</p>
<p><b>DYNAMIC RATINGS</b></p> <p>SISTEMAS DE GESTIÓN de la condición de transformadores de potencia, monitoreo de temperatura de aceite y devanado, monitores de bushing y descargas parciales.</p>	<p><b>KNIPEX</b></p> <p>Herramientas profesionales de alta calidad para mantenimiento eléctrico y mecánico</p>	<p><b>ELLIS</b></p> <p>Abrazaderas de POLÍMERO a prueba de corto circuito, hechas de NYLON con baja emisión de humo y gases. BAJO NORMA IEC61914:2009</p>	<p><b>BENDER</b> The Power to Electrical Safety!</p> <p>LÍDER MUNDIAL es Vigilantes de aislamiento AC/DC.</p>

Instrumentos para mediciones eléctricas en BT, MT y AT. Equipos para mantenimiento de transformadores. Equipos para mantenimiento preventivo eléctrico y mecánico (control de temperatura, fugas, etc). Instrumentos para seguridad eléctrica. Herramientas industriales y aisladas a 1000v.

Dirección: Calle Isidoro Suárez 236 San Miguel Lima 32 - Perú / Teléfonos: 452-3111/ 561-0684  
 Email: ventas@logytec.com.pe / herramientas@logytec.com.pe / calibraciones@logytec.com.pe / Web: www.logytec.com.pe

**SERVICIOS DE CALIBRACIÓN Y REPARACIÓN**

**Maestranza Diesel S.A.C.**

Av. Argentina 6194 - Callao  
Telf.: 627-7154 / 452-6802  
info@md.com.pe  
www.md.com.pe



**MAGOTTEAUX PERÚ**

RUC: 20603171196

📍 Calle Amador Merino Reyna 281, 801 San Isidro, Lima.

☎ (511) 514-1700

☎ +51 941-588-734

✉ ventas.peru@magotteaux.com

**Ingeniero de Ventas**  
Nadieshda Vargas

**Magotteaux** ofrece una gama completa de soluciones de medios de molienda:

- Bolas forjadas de Ø 1" hasta Ø 5.5".
- Bolas fundidas de alto cromo de Ø 12mm hasta Ø 100 mm (1/2"- 4").
- Bolas fundidas de bajo cromo de Ø 2" hasta Ø 3.5".
- Bolas cerámicas de Ø 1.5 hasta Ø 6 mm.
- Forros de molino.

**Somos el líder mundial en soluciones de optimización de procesos para industrias de extracción.**

**Magusa Logistics E.I.R.L.**

Parque Las Leyendas 240 Of. 402 Torre B - San Miguel  
Telf.: 440-0044  
angela@magusa.com.pe  
www.magusa.com.pe

**Mainserv Ingenieros S.A.C.**

Av. Aviación 2695 Int. 302 Urb. San Borja - San Borja  
Telf.: 489-9266  
ventas@mainservingenieros.com  
www.mainservingenieros.com

**Makita Perú S.A.**

Car.Nueva Panamericana Sur Km. 29 Z.I. Zona Industrial Lurín - Megacentro - Lurín  
Telf.: 713-1212  
marketing2@makita.pe  
www.makita.pe

**Malettek Perú S.A.C.**

Av. Manuel Gonzales Olaechea 338 Of. 301 - San Isidro  
Telf.: 717-2346  
gpantoja@malettek.com.pe  
www.malettek.com.pe

**Mallas y Cercos Gabisa S.A.C.**

Av. Las Violetas 420 - Independencia  
Telf.: 534-8766  
ventas@mallasgabisa.com  
www.mallasgabisa.com

**Malvex del Perú S.A.**

Av. Javier Prado Este 1169 Urb. Santa Catalina - La Victoria  
Telf.: 475-1512 / 224-8560  
servicioalcliente@malvex.pe  
www.malvex.pe



**MAELSA**  
MALLAS ELECTROSOLDADAS S.A.C.

**MALLAS ELECTROSOLDADAS SAC** RUC: 20289364600

📍 Jr Sullana 1820 Urb Chacra Rios, Cercado de Lima

☎ (511) 425-5044 / (511) 337-0076

☎ 965399993 / 965399992

✉ ventas@mallasmaelsa.com / compras@mallasmaelsa.com

🌐 [www.mallasmaelsa.com](http://www.mallasmaelsa.com)

**Gerente General:**

Amelia Guillen de Velarde

**Productos:**

Mallas Electrosoldadas / Mallas de Sostentamiento / Mallas Tejidas / Malla Electrosoldada para Construcción / Mallas Plásticas / Mallas Raschell / Malla Ganadera

**Manioperú S.A.C.**

Av. Guillermo Dansey 660 - Cercado de Lima  
Telf.: 424-4631  
ventas@manioperu.com  
www.manioperu.com

**Manipuladores y Equipos para Construcción S.A.C.**

Av. Circunvalación Mz. "A" Lote 39E Santa María de Huachipa  
Telf.: 717-2457  
ventas@mepcoperu.com  
www.mepcoperu.com

**Mannucci Diesel S.A.C.**

Av. Mansiche 480 - Trujillo  
Telf.: (044) 235-481  
ranieri.mannucci@mannuccidiesel.com  
www.mannuccidiesel.com

**Manrique Jara Miguel Alejandro**

Pasaje Rodadero 110 - Lince  
Telf.: 440-0276  
gerencia@materiales-equipamientos.com  
www.materiales-equipamientos.com

**Mantenimiento y Supervisión S.A.**

Av. Lima S/N Tda. 8-9 Campamento de Atocongo - Lima  
Telf.: 293-5483  
buenom@mantenimientoysupervision.com.pe  
www.myssa.com.pe

**Mantenimiento-Servicios S.A.C. -Ingenieros**

Jr. Santa Francisca Romana 921 Urb. Pando - Cercado de Lima  
Telf.: 564-1102  
info@mansercalderos.com  
www.mansercalderos.com

**Manuel La Cruz Costa Cont. Grales E.I.R.L.**

Calle El Boulevard Nro. 180 Int. 401 Urb. Hogares de Monterrico Chico - Santiago de Surco  
Telf.: 555-6675  
logistica@mlc-peru.com  
www.mlc-peru.com



**MANITOWOC CRANES**

☎ Teléfono Móvil: +51 956 768 189

**Contacto en Perú:**

✉ fernando.camacho@manitowoc.com

🌐 [www.manitowoccranes.com](http://www.manitowoccranes.com)

**Regional Business Manager**

**Perú**  
Fernando Camacho T.

- Artículos para equipos de minería.
- Carga pesada.
- Charlas y capacitación para equipos de gruas, camión y grúa.
- Equipos de maquinaria pesada.
- Equipos para manipulación de carga.
- Gruas.
- Gruas hidráulicas.
- Grúas Telescópicas
- Maquinaria pesada.
- Representantes de gruas y vehículos.
- Suministros de equipos mineros.

**Manufacturas De Acero Comercial E Industrial S.A.**

Calle Marie Curie 132 Urb. Sta. Rosa - Ate Vitarte  
Telf.: 326-2280  
administracion@macisa.com.pe  
www.macisa.com.pe

**Manufacturas Eléctricas S.A.**

Av. Oscar R Benavides 1215 - Cercado de Lima  
Telf.: 619-6200  
ventas@manelsa.com.pe  
www.manelsa.com.pe

**Mapei Perú S.A.C.**

Av. Los Eucaliptos Lote. 1c2 Int. Ref Sec. Santa Genoveva (Los Eucaliptos Lote 1c2 Sublote - Lurín)  
Telf.: 500-6180  
c.clavijo@mapei.com.pe  
www.mapei.com

**Mapfre Perú S.A. EPS**

Av. 28 de Julio 873. Urb. Miraflores - Miraflores  
Telf.: 215-0515 / 213-7373  
marketing@mapfreperu.com.pe  
www.mapfreperu.com

**Mapsat Geomatica & Medio Ambiente S.A.C.**

Calle La Encantada 150 Urb. Rinconada del Lago La Molina  
Cel.: 958-984-085  
mapsat@mapsat.com.pe  
www.mapsat.com.pe

**Maptek Computacion Chile Ltda Sucursal Perú**

Av. Canaval y Moreyra 609 Piso 4 - San Isidro  
Telf.: 476-0077 / 476-0068  
info@maptek.com.pe  
www.maptek.cl



# LUBCOM<sup>®</sup>

## LOS MEJORES PRODUCTOS EL MEJOR SERVICIO

### LUBRICACIÓN



Lubricantes  
Refrigerantes  
Desangrasantes  
Filtros

### EQUIPOS Y SERVICIOS NSK de lubricación



Soluciones en Lubricación  
Soluciones en Filtración  
Control de Contaminación  
Contadores de Partículas  
Rodamientos  
Bombas y Válvulas  
Equipos para Combustible  
Cursos y Auditorías RCT

### HERRAMIENTAS OilSafe de lubricación



Herramientas manuales  
Accesorios  
Galoneras  
Productos para el  
almacenamiento,  
Dispendio y Aplicación

### SAFETY Dräger



Equipos de Protección  
Personal  
Equipos de Detección  
de gases  
Equipos de Rescate



## MAQUINANDO

Equipos para **Energía, Minería y Construcción**

www.maquinando.com.pe

WT PERU S.A.C.

RUC: 20508627638

Av. Franklin D. Roosevelt 5883, Miraflores, Lima-Perú

(51) 445-7176

951-318929

comercial@maquinando.com.pe

MAQUINANDO

Maquinando

www.maquinando.com.pe

### Productos y Servicios

Solucionamos necesidades de **Equipo Pesado** en los sectores de **energía, minería, construcción e industria.**

**Alquiler de equipo para manipulación de carga, izaje, trabajo en altura y movimiento de tierra.**

#### • ALQUILER DE MAQUINARIA PESADA

Flexibilidad para cualquier necesidad.

#### • TRANSPORTE

Desde 20 toneladas de carga hasta cualquier parte del país.

#### • OPERACIÓN

Confía la responsabilidad de operar los equipos de tu proyecto en las mejores manos.

#### • MANTENIMIENTO

Cuidamos de tus activos para que tú puedas cuidar tu negocio.

#### • VENTA DE EQUIPOS USADOS

### Maquinaria Industrial del Sur E.I.R.L.

Mz. G 2 Lt. 6 G Parcela II Parque Industrial - Villa El Salvador

Tel.: 295-1055

ingenieria@maquisur.pe / ventas@maquisur.pe

www.maquisur.pe

### Maquinaria Lorenzana S.A.

Av. Alcanfores 427 Of. 102 C - Miraflores

Cel.: +34 916-700-078

### Maquinaria Nacional S.A. Perú

Av. Javier Pardo Este 5445 Urb. Camacho - La Molina

Tel.: 617-9999

mgonzales@manasa.com.pe

www.manasa.com.pe

### Maquinarias Alquiler & Ventas S.A.C

Av. de la Poesía Nro. 230 Segundo piso (A Media

Cuadra Biblioteca Nacional) - San Borja

Tel.: 721-7541

maquianriasperu@outlook.com

### Maquinarias Jaam S.A.

Jr. Lampa 990 - Cercado de Lima

Tel.: 512-0500

postmast@jaamsa.com

www.jaamsa.com

### Maquinarias S.A.

Av. Camino Real 390 Int. 1401 Torre Central

piso 1501-1502-1401 - San Isidro

Tel.: 614-5555 / 614-5510

maquinarias\_confirmacion@maquinarias.pe

www.maquinarias.pe

### Maquinarias y Equipos del Perú S.A.

Av. Nicolás Ayllón 1820 - San Luis

Tel.: 719-8800

ventas@maquiperu.com

www.maquiperu.com

### Maquinas y Montajes S.A.

Av. Cajamarquilla Mz. I Lt. 3 Urb. Nievería - Lurigancho

Tel.: 356-0997

contacto@maquinasymontajes.com

www.maquinasymontajes.com

### Maquirena S.A.C.

Av. Tres Lt. 84 - Lurigancho

Tel.: 713-9471

cchavez@maquirena.com

www.maquirena.com

### Maquisoporte S.A.C.

Av. Nicolás Arriola 1324 - San Luis

Tel.: 473-0429

ventas@maquisoporte.pe / ventas1@maquisoporte

www.maquisoporte.pe



**MARCO**  
Soluciones integrales

MARCO PERUANA S.A.

RUC: 20100006538

Av. Sáenz Peña N°1439 Callao, Lima-Perú

(51) 201-3800

ventas@marco.com.pe

/MARCOPeruana

www.marco.com.pe

### Gerente Comercial:

Aldo Olcese

### Productos y Servicios:

Suminramos, equipos, componentes y repuestos de prestigiosas marcas a nivel mundial para los sectores minero, industrial y pesca.

Brindamos soluciones integrales en proyectos especiales para gran minería además de servicio de mantenimiento y reparación en nuestros diferentes talleres in situ y propios a nivel nacional.

### Mareauto Perú S.A.

Av. Javier Prado Este 1117 Urb. El Palomar Norte

La Victoria

Tel.: 207-6000

reservas@avis.com.pe

www.avis.com.pe

### Marine Consultants S.A.C.

Av. Mariscal Andrés Bello Cáceres 593 - Surquillo

Tel.: 611-2200

gerencia.peru@marconsult-fidens.com

www.peru.marconsult-fidens.com

### Maritime Logistics del Perú S.A.

Cal. Amador Merino Reyna 460 Int. 801 (Piso 8) - San

Isidro

Tel.: 719-5350

info@mlp.com.pe

www.mlp.com.pe

### Marpatech S.A.C.

Av. Luis Aldana 245 Urb. Santa Catalina - La Victoria

Tel.: 224-9779 / 627-9999

peru@marpatech.com

www.marpatech.com

### Marsh Rehder S.A. Corredores de Seguros

Calle Las Orquideas 675 piso 12 - San Isidro

Tel.: 604-1168

mellisa.chacaltana@marsh.com

www.marsh.com

### Martin Bachmann Keller E.I.R.L.

Jr. Leoncio Prado 1054 - Surquillo

Tel.: 446-4105 / 447-3377

oficina@vendo.com.pe

www.vendo.com.pe

### Martin Engineering Perú S.R.L.

Calle Dos Lt. 7 Mz. C Urb. La Merced - Ate

Tel.: 660-4315

ventasperu@martin-eng.com

www.martin-eng.pe



**MAS ACERO S.R.L.**  
FABRICA DE PERNOS Y ESTRUCTURAS METALICAS PARA TODO TIPO DE INDUSTRIA

MAS ACERO S.R.L.

RUC: 20550682321

Av. Mza. I Lote 18 ASC. Casa Huerta San Pedro  
Lima - Lima - Puente Piedra

(051) 715-0147 / 715-0092

977539276 / 998152755

ventas@masacero.com.pe

/masacerosrl

www.masacero.com.pe

### Gerente General

Angel Cotillo

### Productos y / o Servicios:

- Estructuras Metálicas Industriales.
- Grating y Rejillas.
- Soportería.
- Tapas Metálicas y Escaleras.
- Pernos Molinos y Pernos Especiales.
- Anclajes y Cáncamos.
- Barandas y Postes.

### Masiljo Perú S.A.C.

Jr. Los Ebanos 414 Urb. San Hilarion

San Juan de Lurigancho

Tel.: 376-9705

ventascorporativas@masiljoperu.com

www.masiljoperu.com

### Mass Business S.A.C.

Jr. Cutervo 1818 Local 501 Urb. Chacaritos Norte

Cercado de Lima

Tel.: 425-7870

ventas@massbusinessperu.com

www.massbusinessperu.com

### Massi Contratistas Generales S.A.C.

Av. Agustín de la Rosa Toro 1244 Urb. Jacaranda II

San Borja

Tel.: 346-2809 / 346-2792

comercial@massigas.com.pe

www.massigas.com.pe

### Massia Ingeniería S.A.C.

Calle Andalucía 899 Dpto. 303 - Miraflores

Tel.: 447-4714

contact@massia-ingenieria.com

www.massia.com.pe

### Master Bread S.A. (Alicorp)

Av. Argentina 4793 - Callao

Cel.: 956-890-139

### Master Drilling Perú S.A.C.

Av. Argentina 1937, Urb. Conde Las Torres

Cercado de Lima

Tel.: 336-7474- 425-4403

info@masterdrillingperu.com

www.masterdrillingperu.com

### Master Industrial Perú S.A.C.

Calle Broncino 395 - San Borja

Tel.: 950-640-450

paulo.casaverde@masterindustrial.com

www.masterindustrial.com



**Master Service Mining S.A.C.**

Calle Lambda 283 Parque Internacional de Industria y Comercio - Callao  
Telf.: 669-2756  
ventas@msmining.pe  
www.masterservicemining.com

**Masterlub S.A.C.**

Calle Ismael Bielich 981 Urb. Monterrico Sur - Santiago de Surco  
Telf.: 275-3808  
ventas@masterlub.net  
www.masterlub.net

**Materiales y Accesorios Inoxidables**

Av. Tingo María 671 - Breña  
Telf.: 330-1136  
ventas@maccinox.com  
www.maccinox.com

**Matts Mina S.A.C.**

Jr. Valentin Espejo 851 - San Juan de Miraflores  
Telf.: 276-5747  
ventas@mattsmina.com.pe  
www.mattsmina.com.pe

**Máxima Internacional S.A.**

Av. República de Panamá 3852 - Surquillo  
Telf.: 613-4000  
soporte@maximainternacional.com.pe  
www.maximainternacional.com.pe

**Mbi Drilling Products S.A.C.**

Av. Defensores del Morro Mz. B 1 Lt. 15 - Chorrillos  
Telf.: 717-2942 / 717-2943  
sguzel@mbidrillingproducts.com  
www.mbidrillingproducts.com

**Mc Autos del Perú S.A.**

Av. Javier Prado Oeste 203 piso 6 - San Isidro  
Telf.: 211-7300  
nlau@mcautos.com.pe  
www.mitsubishi-motors.com.pe



**MATHIESEN PERU S.A.C.** RUC: 20207190285

📍 Av. Las Torres 180 Urb. El Pino - San Luis - Lima - Perú

☎ (51-1) 326-3322

✉ hzuniga@grupomathiesen.com  
cduharte@grupomathiesen.com

🌐 [www.grupomathiesen.com](http://www.grupomathiesen.com)  
[www.grupomathiesen.com.pe](http://www.grupomathiesen.com.pe)

Grupo Mathiesen, multinacional con más de 75 años, líder en fabricación y suministro de productos e insumos químicos para la minería.

Comercializamos y distribuimos insumos químicos para la minería, a través de una amplia red de oficinas, con personal y almacenes a nivel global. Ofrecemos soluciones rápidas y efectivas para el sector minero. Somos representantes de proveedores estratégicos a nivel mundial.

**Especialidades de:**

- Colectores
- Espumantes
- Floculantes
- Antincrustantes
- Antiespumantes
- Xantatos
- Diluyente para SX
- Depresores de Cobre
- Sulfatos de Cobre y Zinc
- Metabisulfito de Sodio
- Bolsas de molineta

**Mc Trade S.A.C.**

Pj. Argentina 188 - Cercado de Lima  
Telf.: 336-5350 - 336-7235  
administracion@mc-trade.com.pe  
www.mc-trade.com.pe



**MAURICIO HOCHSCHILD INGENIERIA Y SERVICIOS SUCURSAL PERÚ** RUC: 20514140040

📍 Avenida Separadora Industrial N° 751 Urbanización Industrial Miguel Grau - Ate

☎ (511) 628 1957

✉ ventas@mhis.com.pe

🌐 [www.mhis.com.pe](http://www.mhis.com.pe)

**Gerente General:**

Juan Carlos Aros

**Productos y/o Servicios:**

- Alambres para Soldadura
- Bombas Centrifugas
- Bombas Industriales
- Compresoras de Aire
- Grupos Electrogenos
- Inspección y Mantenimiento
- Intercambiadores de Calor
- Máquinas de Soldar
- Material para Soldadura
- Motores Diesel
- Motores Eléctricos
- Reparación de Motores Diesel
- Repuestos para Motores Diesel
- Soldadura
- Tableros de Transferencia
- Variadores de Frecuencia



**Mcj Open Training E.I.R.L.**

Calle Gamarra 247 piso 202 - San Miguel  
Telf.: 656-6761 / 656-6762  
capacitacion@mcj.com.pe  
www.mcj.com.pe

**Soluciones a la medida de cada sector**

Lubtec ofrece la más completa gama de aceites y grasas lubricantes Mobil™. Productos exclusivos, creados para proteger y prolongar la vida útil de los equipos.

Nuestras soluciones de avanzada tecnología en lubricación también están dirigidas a los segmentos de minería y contratistas a nivel nacional; flotas, transporte e industria en general.



Ubícanos en Telf.: (01) 745 2758 | +51 914 680978  
E-mail: [pedidos@lubtec.com.pe](mailto:pedidos@lubtec.com.pe) Web: [www.lubtec.com.pe](http://www.lubtec.com.pe)





MCCO INTERNATIONAL BUSINESS S.A.C

**MCCO INTERNATIONAL BUSINESS S.A.C**

RUC: 20508699035

Cal. Oswaldo Herccelles 266 - La Victoria, Lima - Perú

652-7738 986655941

gmacchiavello@mccobusiness.com

MCCO INTERNATIONAL BUSINESS

www.mccobusiness.com

**Gerente General:**

Maria Giuliana Macchiavello Campos

**Productos:**

- Bloqueo y Etiquetado (LOTO)
- Rotulado de Fuentes de Energía y 5S
- Control de Derrames de Materiales Peligrosos
- Equipo de protección para trabajos en altura y Rescate
- Equipos de ventilación/extracción para espacios confinados
- EPPs para soldadura y químicos



MDG HANDLING SOLUTIONS SRL P.IVA/C.FIT : 02463390225

Via Brennero, 316-38121 -Trento-Italy

+39 0461 163711

+39 331 337 8928

info@mdghandlings.com

MDG-Handling-Solutions-418649668580007

@mdghandlings

www.mdghandlings.com

**Gerente General:**

Davide Gambarotta

**Productos y/o Servicios:**

Equipos para el transporte y almacenaje de materiales a granel, silos metálicos apertados, sistema de extracción, elevadores de cangilones y bandas, transportadores metálicos de bandejas y cajas, bandas transportadoras, cadenas de arrastre, alimentadores de placas, trituradoras, separadores magnéticos, detector de metales, alimentadores vibratorios, transportadores de tornillo, válvulas rotativas, alimentadores de superficie, apiladores, colectores de polvo, cargador de camiones y vagones.

Servicios de Ingeniería, procura y construcción, reconstrucción y modernización de equipos existentes, repuestos, supervisión de montaje y servicios técnicos.

**Mecalux Perú S.A.C.**

Calle Rio Piura 120 Urb. Mariscal Ramón Castilla -San Luis  
Telf.: 323-4646  
jcarlos.rojas@mecalux.com  
www.mecalux.pe

**Mechanical World Cono Sur S.A.C.**

Jr. Viña Lariena Mz. A 31 Lt. 8 Urb. Sagitario - Santiago de Surco  
Telf.: 396-0303  
cmuniz@mechanical.pe  
www.mechanical.pe

**Mediscience S.A.C.**

Av. Ricardo Palma 341 Of. 505 - Miraflores  
Telf.: 255-9171  
bcinga@mediscience.biz  
www.mediscience.pe

**Mediterranean Shipping Company del Perú S.A.C.**

Av. Álvarez Calderón 185 piso 5 - San Isidro  
Telf.: 221-7561  
per-info@msc.com  
www.msc.com

**Medlab Cantella Colichon S.A.C.**

Av. Santa Cruz 367 - Miraflores  
Telf.: 203-5900  
cliente@medlab.com.pe  
www.medlab.com.pe

**Mega Estructuras S.A.**

Calle Omiron 105 - Callao  
Telf.: 711-0975  
mega@metalindustrias.com.pe  
www.mega-estructuras.com

**Megadyne del Perú S.A.C.**

Car.Panamericana Sur Mza. C Lote. 3 Urb. La Concordia (Km. 17 Antigua Panamericana Sur) L - Villa El Salvador  
Telf.: 713-0269  
rosemari.robles@megadynegroup.com  
www.megadynegroup.com

**Mcsil S.A.C.**

Av. Nicolás Arriola 2987 Zona Industrial El Pino - San Luis  
Telf.: 326-7675  
operaciones@mcsilperu.com  
www.mcsilperu.com

**Measuring Engineer Group Perú S.A.C. Meg Perú**

Av. Arequipa 2450 Of. 706 - Lince  
Telf.: 201-0800 / 223-2303  
aventas@megperu.com - administracion@megperu.com  
www.megperu.pe

**MAQUINANDO**  
Equipos para **Energía, Minería y Construcción**



**ALQUILER**

Flexibilidad para cualquier necesidad.



**TRANSPORTE**

Desde 20 toneladas de carga hasta cualquier parte del país.



**OPERACIÓN**

Confía la responsabilidad de operar los equipos de tu proyecto en las mejores manos.



**MANTENIMIENTO**

Cuidamos de tus activos para que tú puedas cuidar tu negocio.

**EQUIPO PESADO**  
PARA ENERGÍA, MINERÍA Y CONSTRUCCIÓN



Av. Franklin D. Roosevelt 5883  
Miraflores, Lima - Perú

+01 4457176  
+51 951318929

https://maquinando.com.pe/





**MAS ACERO S.R.L.**  
FABRICA DE PERNOS Y ESTRUCTURAS METÁLICAS  
PARA TODO TIPO DE INDUSTRIA

- Soportería
- Grating y Rejillas
- Anclajes y Cáncamos
- Tapas Metálicas y Escaleras
- Estructuras Metálicas Industriales
- Pernos Molino y Pernos Especiales
- Barandas y Postes



Mz I Lote 18 Huertas de San Pedro Lima - Lima - Puente Piedra  
Telef: (01) 715-0147 / 715-0092  
Cel: 977539276 - 998152755 - 994651938  
Email: ventas@masacero.com.pe - acotillo25@gmail.com

**FÁBRICA DE PERNOS  
Y ESTRUCTURAS METÁLICAS  
PARA TODO TIPO DE INDUSTRIA**

[www.masacero.com.pe](http://www.masacero.com.pe)



Equipos de Bombeo para  
Fluidos Corrosivos

- Plantas Químicas
- Procesos Mineros (Lixiviación)



**SIEMENS**  
Distribuidor oficial



**LINCOLN**<sup>®</sup>  
**ELECTRIC**  
THE WELDING EXPERTS

- Máquinas
- Soldaduras para todo tipo de procesos
- Asesoría Técnica
- Servicio Técnico

**APV**<sup>®</sup>  
**SPXFLOW**  
WHERE IDEAS MEET INDUSTRY

INTERCAMBIADORES DE CALOR DE PLACAS  
Asesoría, Venta y Servicio Técnico

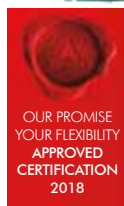

**MOTORES  
ELÉCTRICOS**  
NORMA NEMA / IEC



**AUTOMATIZACIÓN  
INDUSTRIAL**

- Suministro variadores de frecuencia
- Estudios de eficiencia energética en uso de VDF's

ÚNICO SERVICIO TÉCNICO  
aprobado por **DEUTZ**<sup>®</sup> para el Perú

Cuenta a su vez con un Banco DINAMOMÉTRICO marca  
TAYLOR (USA), aprobado por **DEUTZ** para evaluación de motores.

Personal Calificado - Amplio Stock de Motores y Repuestos - Servicios a Terreno - Herramientas Especiales  
- Interface **DEUTZ - DECOM** (Diagnostica, Instala Modificaciones de Software, Toma y Edita Parámetros,  
Monitorea la operación a Tiempo Real) - Amplio Stock de Motores y Repuestos.

**PERÚ**  
LIMA - Avenida Separadora Industrial N° 751  
Urbanización Industrial Miguel Grau - Distrito Ate  
Teléfono: (51 1) 628 1957  
**AREQUIPA**  
entel 977 763 894 Claró 989 585 766  
ventas@mhis.com.pe  
[www.mhis.com.pe](http://www.mhis.com.pe)



**MEGA SOLUCIONES S.A.C.** RUC: 20520086031

Av. Pacasmayo Mz I Lt 6 Urb. Los Jazmines - Callao  
Urb. Costa Azul Mz. A Lt. 9 - Ilo - Moquegua

(01) 7199174 / (053) 481565 941 467 946

mbeltran@megasolucionessac.com  
ventas@megasolucionessac.com

www.megasolucionessac.com

**Gerente Comercial:**  
Miguel Angel Beltran Byrne

**Productos y/o Servicios:**

- Elementos de izaje
  - Eslingas de Cable de Acero
  - Eslingas de Poliester
  - Eslingas de Cadena
  - Eslingas Tubulares
- Accesorios
  - Grilletes, Grampas, Cáncamos, Pastecas
  - Terminales de Cuña, Cadenas, Ganchos
  - Cadena con Concrete, Kenter, Grillete tipo D
- Estructuras
  - Spreader, Canastilla para Izaje de Personal
  - Canastillas y Plataformas Hélictransportables
- Servicios
  - Inspección, Capacitación, Asesoría Técnica
  - Mantenimiento de Elementos de Izaje

**Megapack Trading S.A.C.**

Av. Primavera 517 Of 403 - Santiago de Surco  
Telf.: 275-3710  
mpt@megapacktrading.com  
www.megapacktrading.com

**Megaval Industrial S.A.C.**

Jr. Huaraz 1933 - Pueblo Libre  
Telf.: 423-4512 / 425-0311  
ventas@megaval.com.pe  
www.megaval.com.pe

**Menaut Electric S.A.C.**

Jr. El Estañó 5784 Urb. Infantas - Los Olivos  
Telf.: 528-6241 / 528-8869  
menaut@menautelectric.com.pe  
www.menautelectric.com.pe

**Menorca Inversiones S.A.C.**

Av. Javier Prado Este 488 Of. 301 - San Isidro  
Telf.: 203-2828 / 203-2820  
comercial@menorca.com.pe  
www.menorca.com.pe

**Mequim S.A.**

Av. Guardia Civil 645 - San Borja  
Telf.: 226-5050 /  
mequim@mequim.com.pe  
www.mequim.com.pe

**Mercantil Interamericana S.A.C.**

Jr. Rizo Patron 157 - Surquillo  
Telf.: 444-8215  
ventas@merinsa.com  
www.merinsa.com

**Mercurio Industria y Comercio S.A.C.**

Av. San Martin 501 Urb. Canto Grande - San Juan de Lurigancho  
Telf.: 717-4352 / 387-0220  
mercurio@mercurio-sac.com  
www.mercurio-sac.com

**Metal Mecánica Camacho S.A.C.**

Jr. Los Hornos 136 - Los Olivos  
Telf.: 522-3701  
ventas@metalescamacho.com  
www.metalescamacho.com



**MERCADO INDUSTRIAL PERUANO S.A.**

RUC: 20217857415

Av. Oscar R. Benavides (Ex-colonial) N°5324 - 5328  
Urb. San Joaquín, Bellavista - Callao

452-0539 / 452-1661 / 452-0811

www.mipersa.com.pe

**Administración:**

monica@mipersa.com.pe

**Ventas:**

ventas1@mipersa.com.pe / ventas2@mipersa.com.pe

**Productos:**

Nuestra empresa es una organización que comercializa productos nacionales e importados principalmente para el sector metal-mecánico, en la especialidad de corte, calentamiento y soldadura en sus diversos procesos y modalidades (Autógena, Eléctrica, plasma, TIG, MIG/MAG).

Adicionalmente vendemos productos complementarios, todos ellos usados en producción, mantenimiento y reparación de máquinas y equipos. (Hornos, detectores de fisuras, marcadores industriales, anti. Incrustantes etc.)



**METAL TÉCNICA S.A.**

RUC: 20100416949

Calle Omicrón N° 580 - Parque Internacional de la Industria y Comercio - Callao - Perú

(51-1) 205-3200

ventas@metaltecnica.com.pe

www.metaltecnica.com.pe

Empresa comercializadora de Maquinaria Pesada para el Sector de Construcción y Minería. Representantes en el Perú de las siguientes marcas:

- PUTZMEISTER (Bombas de Concreto, Morteros y Minería / Shotcrete / Mixer)
- GOMACO (Pavimentadoras de Concreto)
- ALTRON ING. (Plantas móviles de Concreto)
- PICCINI (Equipos para Concreto)
- ZIMMERMAN (Dispensadoras de Concreto)
- GERVASI (Maquinas para Bloques y Adoquines de Concreto. Automatización)

**Metales Industriales Copper S.A.**

Av. Alfonso Ugarte 1950 Fnd. La Estrella - Ate Vitarte  
Telf.: 326-7610 / 356-0143  
ventas@metico.com.pe  
www.metico.com.pe

**Metallurgical Testing Services E.I.R.L.**

Av. Las Artes Sur 387 Segundo Piso - San Borja  
Cel.: 993-399-381  
mettsperu@gmail.com  
www.metts.com.pe

**MDG HANDLING SOLUTIONS** **The new MDG Extreme Heavy Duty "DOZER FEEDER"**  
THE GREEN ERA OF HANDLING

READY FOR ANY TYPE OF MATERIALS:  
Clinker, Coal, Gypsum, Limestone, Pozzolana

NO CIVIL WORKS

ATEX VERSIONS AVAILABLE

NO NEED OF DEDUSTING SYSTEM

David G. Gambarotta  
CEO of MDG HANDLING SOLUTIONS  
At IEEE-2018

Representante para PERU y Bolivia:  
**TRIPLE L DEL PERU EIRL**

For info write us at  
info@mdghandlings.com

MDG provides a wide range of handling products on EP/EPC basis which includes:

bucket elevators	drag chain conveyors	steel bolted silos
apron feeders	screw conveyors	(up to 5000 m3 storage capacity)
pan conveyors	pneumatic transport	air sliders
trucks surface feeders	rotary valves, flap valves and more	belt conveyors
material weighing systems		

Via Brennero, 316 • 38121 - Trento - ITALY • Phone: +39 0461 1637111  
www.mdghandlings.com



## SOLUCIONES PARA LA SEGURIDAD EN MINERA, INDUSTRIA Y CONSTRUCCIÓN

### Bloqueo y Etiquetado (LOTO)

- Candados de seguridad
- Dispositivos para bloqueo eléctrico y mecánico

### Señalización e Identificación

- Impresoras de señalización industrial
- Cintas de marcaje de pisos e instalaciones

### Control de Derrames (OIL, HAZMAT, UNIVERSAL)

- Absorbentes
- Bandejas de contención
- Gabinetes de almacenamiento para MATPEL

### Ventilación / Extracción para Espacios Confinados

- Ventiladores centrífugos, axiales y venturi
- Sistema de aire de baja presión

### Protección Personal para Trabajos con Soldadura

- Caretas
- Lentes
- Guantes y Rodilleras para Soldador
- Mantas para soldadura
- Biombos

### Protección Personal para Trabajos con Materiales Peligrosos

- Trajes especializados para MATPEL
- Caretas para materiales peligrosos

### Protección Personal Contra Caídas

- Equipos para trabajos en altura
- Rescate
- Espacio confinado

### EPP's Especializados

- Guantes especializados anti-impacto y anti-vibración
- Lentes de seguridad con tecnología Max 6



**Metalor Technologies (Peru) S.A.C.**

Av. Produccion Nacional 268 Garita 1 Urb. La Villa  
(2do Piso-Dentro De Instalaciones Herm - Chorrillos  
Telf.: 251-5456  
liliana.diaz@metalor.com  
www.metalor.com

**Metalúrgica Peruana S.A.**

Jr. Placido Jiménez 1051 Z.I. Ancieta Baja - Cercado de Lima  
Telf.: 385-1926 / 385-2082  
ventas@mepesa.com.pe  
www.mepesa.com

**Metalúrgica Química S.A.C.**

Cal. Eduardo López de Romaña 149 Asc. Parque Industrial - Arequipa  
Telf.: 054-282853  
ventas@metaquim.com  
www.metaquim.com

**Metcom M & S Eir Ltda**

Calle Chullo 238 Urb. Santa Cecilia E 24 - Yanahuara  
Telf.: (054) 250-389  
info@metcomperu.com  
www.metcomperu.com



**METECNO PERÚ S.A.**

RUC: 20545090814

📍 Panamericanas Sur Km 38  
Punta Hermosa Almacenes BSF J-50

☎ (51) 421 3893

📞 988-804730

✉ info@metecno.com  
asistenteperu@metecno.com

🌐 /MetecnoLatinoamerica 🌐 /Metecno

🌐 www.metecno.com

Empresa dedicada a la fabricación de paneles Sándwich con espuma de poliuretano (aislamiento térmico) y lana de roca (aislamiento acústico) para coberturas y cerramientos para todo tipo de proyectos en los sectores industrial, construcción, minero, cadena de frío y retail.

**Metrología e Ingeniería Lino S.A.C.**

Av. Venezuela 2040 - Lima  
Telf.: 713-5656  
ventas@metroil.com.pe  
www.metroil.com.pe

**Metrotest E.I.R.L.**

Calle Aristides Sologuren 484 Int. 102  
Urb. Villa Sol - Los Olivos  
Telf.: 528-7898 / 528-3324  
ventas@metrotesteirl.com  
www.metrotesteirl.com

**Mexichem Perú S.A.**

Av. Nugget 555 Urb. El Puente - El Agustino  
Telf.: 362-0016 / 362-3791  
ventasperu@mexichem.com  
www.pavco.com.pe



**METSO PERÚ S.A.**

RUC: 20262478964

📍 Calle Vulcano 156 - Ate

☎ +51 3134366

🌐 www.metso.com/es

**Vicepresidentes:**

Fernando Samanez / Joe Pezo

**Productos y/o Servicios:**

Metso es una empresa industrial líder en el mundo que ofrece equipos y servicios para el procesamiento sostenible y el flujo de recursos naturales en las industrias de minería, agregados, reciclaje y procesos. Con nuestro conocimiento único y soluciones innovadoras, ayudamos a nuestros clientes a mejorar su eficiencia operativa, reducir riesgos y aumentar la rentabilidad. Metso emplea a más de 13,000 personas en más de 50 países.

**Mg Industrial Solutions S.A.C.**

Av. Primavera 120 Bloque A Of. 305a - Santiago de Surco  
Telf.: 6376024  
ventas@mgindusol.com  
www.mgindusol.com

**Michelin Del Perú S.A.**

Av. Primavera 1796 piso 4 - Santiago de Surco  
Telf.: 611-2000 / 611-2005  
danitza.ustavdich@michelin.com  
www.michelin.com.pe

**Microcemento S.A.C.**

Av. Machu Picchu 151 Urb. San Juan Bautista De Villa - Chorrillos  
Telf.: 254-0101 / 255-0892  
gerencia@microcemento.pe  
www.microcemento.pe

**Midex Perú S.A.C.**

Av. La Paz 434 Int. 203 - Miraflores  
Telf.: 250-8936  
ventas@midexperu.pe  
www.midexperu.pe

**Miducom Perú S.A.**

Av. República de Panamá 3505  
Urb. Limatambo - San Isidro  
Telf.: 715-8004  
jmertz@wallstreet-peru.com  
www.wallstreet-peru.com

**Migueluez Andina S.R.L.**

Av. Eucaliptos Lt. 1 Urb. Santa Genoveva - Lurín  
Telf.: 713-2100  
rafael.marin@migueluez.com  
www.migueluez.com

**Mincon S.A.C.**

Car. Carretera Panamericana Sur Km. 29  
Unidad A12 - Lurín  
Telf.: 637-6711  
jeanpauldroguett@mincon.com  
www.mincon.com

**Minerals of Laboratories S.R.L.**

Jr. España 931 - 942 La Perla - Callao  
Telf.: 457-6301 / 457-6389  
laperez@minlab.com.pe  
www.minlab.com.pe



**MINAS Y CONCENTRADORAS S.A. - MYCSA** RUC: 20101974813

📍 Av. Manuel Olguín 327 - Of. 902, Santiago de Surco

☎ (51-1) 512 1400

✉ mycsa@minasyconcentradoras.com.pe

🌐 Minas y Concentradoras SA

📱 @Mycsa01

🌐 www.minasyconcentradoras.com.pe

**Equipos, repuestos y consumibles para los siguientes rubros:**

- Agregados
- Asfalto
- Concreto
- Suelos
- Laboratorio
- Geología
- Operaciones Mina y Planta
- Mantenimiento Mina y Planta
- Automotriz

**Minería Ingeniería y Construcción S.A.C.**

Av. Larco 1150 Of. 303 - Miraflores  
Telf.: 447-8165  
rsalinas@micsac.pe  
www.micsac.com



Technology Enablers for Operational Excellence

**MINE SENSE SOLUTIONS SAC**

RUC: 20570512481

📍 Calle Las Codornices N° 129 Urb. Limatambo - Surquillo

☎ (01) 242-6172

🌐 www.ms4m.com

**CEO:**

Wilder Pando Quevedo

**CTO:**

Alejandro Ortiz Monteza

**Gerente Regional de Operaciones:**

Richard Balboa Zegarra

Empresa dedicada a la creación y comercialización de soluciones mineras, medio ambientales y de ingeniería en general, desarrollando software y hardware tipo Retail.

**Minería Y Exportaciones S.A.C. (Minex)**

Av. Javier Prado Este 175 Int. 701 - San Isidro  
Telf.: 700-3900 / 700-3999  
calbariño@grupovalor.com  
www.grupovalor.com





Nos especializamos en la Fabricación y Comercialización de Eslingas de Polyester, Tubulares, Fajas Ratchet, de Cable de Acero, de Cadena, todos los productos de nuestra marca **MEGA SLING** son fabricados y certificados bajo estándares y normas internacionales.

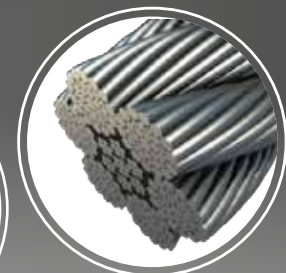
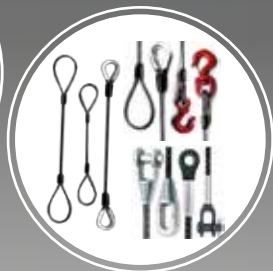

Así mismo comercializamos las marcas más reconocidas a nivel mundial en el rubro del izaje.



**PROCARGA**

Av. Pacasmayo Mz. Lt 6 - Callao  
(01) 7199174 / 941 467 946  
mbeltran@megasolucionessac.com



[www.megasolucionessac.com](http://www.megasolucionessac.com)

Urb. Costa Azul Mz. A Lt 9 - Ilo - Moquegua  
(053) 481565  
ventas@megasolucionessac.com



- Bombas para concreto
- Bombas para mortero
- Bombas industriales y mineras

- Equipos para shotcrete
- Mixers de bajo perfil
- Tuberías y accesorios

Representante exclusivo de:

**Putzmeister**

Bombas de Concreto / Shotcrete / Minería



Tanques Imprimadores de Asfalto

Calle Omicrón N° 580 - Parque Internacional de la Industria y Comercio - Callao - Perú Telf.: (51-1) 205-3200  
e-mail: [ventas@metaltecnica.com.pe](mailto:ventas@metaltecnica.com.pe) [www.metaltecnica.com.pe](http://www.metaltecnica.com.pe)

**Minex Products S.R.L.**

Calle Domingo Ponte 1068 Urb. Primavera - Magdalena del Mar  
Telf.: 261-7975  
minexproducts@minexproducts.com  
www.minexproducts.com

**Mining Company Services S.A.C.**

Calle Monte Claro 190 Int. 301 - Santiago de Surco  
Telf.: (053) 482-275  
mincoser@grupoejimez.com  
www.mincosersac.com

**Ministerio de Agricultura**

Jr. España 550 - Magdalena del Mar  
Telf.: 463-1180 / 349-8598  
cendoc@minagri.gob.pe  
www.minagri.gob.pe

**Ministerio de Energía Y Minas**

Av. Las Artes Sur 260 - San Borja  
Telf.: 411-1100  
webmaster@minem.gob.pe  
www.minem.gob.pe

**Ministerio de la Producción**

Calle Uno Oeste 60 Urb. Corpac - San Isidro  
Telf.: 616-2222  
portal@produce.gob.pe  
www.produce.gob.pe

**Ministerio de Salud**

Av. Salaverry 801 - Jesús María  
Telf.: 315-6600  
webmaster@minsa.gob.pe  
www.minsa.gob.pe

**Miq Logistics Inc. S.R.L.**

Av. 28 De Julio 150 piso 05 - Miraflores  
Telf.: 615-7676  
globalperu@miq.com  
www.miq.com

**Mistr S.A.**

Av. Raymondí 351 Cono Aluvionico Oeste - Huaraz  
Telf.: (043) 423154  
paul.ortega@mistr.com.pe  
www.mistr.com.pe

**Mitsubishi Perú S.A.**

Av. Santo Toribio 173 Of. 1301 Ed. Real - San Isidro  
Telf.: 442-1200  
www.mitsubishicorp.com

**Mitsui Automotriz S.A.**

Av. Javier Prado Este 6042 - La Molina  
Telf.: 625-3000  
citasmantenimiento@mitsuiautomotriz.com  
www.mitsuiautomotriz.com

**Mixercon S.A.**

Mz. B Lt. 10 Asociación La Concordia Panamericana Sur Km. 17.5 - Villa El Salvador  
Telf.: 616-9700  
concreto@mixercon.com  
www.mixercon.com

**MLT**  
Minet Lacing Technology

MLT MINET LACING TECHNOLOGY PERÚ S.A.C. RUC: 20603562781

- Grapa metálica
- Unión flexible
- Bandas especiales
- Herramientas
- Prensas de vulcanización

**Soluciones para bandas de materiales pesados y ligeros**

[www.mlt.lacing.com/es](https://www.mlt.lacing.com/es)  
 (+51) 943150053  
 g.alix@mlt-lacing.com

**Mobile Energy S.A.C.**

Av. Javier Prado Este 1316 Urb. Corpac - San Isidro  
Telf.: 475-0478  
comercial@mobileenergy.pe  
www.mobileenergy.pe

**Mobile Systems S.A.C.**

Av. Javier Prado 6875 Urb. Santa Patricia - La Molina  
Telf.: 628-4220  
contacto@caraudioperu.com  
www.caraudioperu.com

**Mobilia Industrial S.A.C.**

Av. Separadora Industrial Mz. D1 Lt. 6 Parcela 2 - Villa El Salvador  
Telf.: 287-1092 / 715-5750  
administracion@mobiliaindustrial.com.pe  
www.mobiliaindustrial.com.pe

**Moble Soluciones S.A.C.**

Av. Aviación 2784 Int. 302, Urb. San Borja Sur (Piso 3) - San Borja  
Telf.: 715-3829 / 715-3930  
ventas@moblesoluciones.com  
www.moblesoluciones.com

[www.rumbominero.com](http://www.rumbominero.com)



**MOTORES DIESEL ANDINOS S.A.** RUC: 20417926632

Av. Los Frutales 329 - Ate

(51) 615-8500

webinfo@modasa.com.pe

/modasa.pe

[www.modasa.com.pe](http://www.modasa.com.pe)

**Director Comercial Buses**  
**Miguel Schmiel**

Gerente de División Grupos Electrógenos  
**Waldemar Schroeder**

Gerente de Servicios y Repuestos  
**José Delgado**

**Productos y Servicios:**

- Buses para el transporte urbano, interprovincial y traslado de personal.
- Alquiler y venta de grupos electrógenos y torres de iluminación.
- Alquiler y venta de proyectos en baja y media tensión.
- Alquiler de compresoras de aire y rodillos compactadores.
- Venta de repuestos y servicio de mantenimiento.
- Soluciones integrales en sistemas contra incendio y equipos de bombeo.

**MODEPSA**

FÁBRICA DE PERNOS Y PRODUCTOS DE SUJECCIÓN

**MODEPSA S.A.C.** RUC: 200100247497

Calle Delta 185, Parque Ind., Callao

2038000

paubeyzon@modepsa.com.pe

[www.modepsa.com](http://www.modepsa.com)

**Productos Principales:**

- Pernos Para Molino (Bolas, SAG) en pulgadas y milimétricos
- Pernos Estructurales A307, A325, A490
- Espárragos (Varillas) B7, B8, B8M, A36
- Anclajes (Tipo J, Tipo L, Rectos) F1554 Grado 36, 55, 105
- Clavos Rieleros
- Pernos Eclisa
- Tirafondos Rieleros
- Pernos estándares en pulgadas y MM Grado 2,5,8
- Tuercas y Arandelas
- Todo es fabricación Nacional con altos estándares y controles de calidad
- Recubrimientos anticorrosivos hechos en nuestra planta: Pavonado, Zincado, Galvanizado en Caliente, recubrimiento polímero
- Ofrecemos Asesoría/Charlas técnicas en oficina, planta o campo

**Modern Equipment Service International S.A.C.**

Av. Larco 101 piso 12 - Miraflores  
Telf.: 610-1080 / 610-1090  
international@grupoexcalencia.com  
www.grupoexcalencia.com

**Modular Mining Systems S.C.R.L.**

Calle Antequera 777 Urb. Jardín piso 9 - San Isidro  
Telf.: 655-7000  
infooperu@mmsi.com  
www.modularmining.com

**MIXdistribuciones**  
TODO LO QUE NECESITAS EN SEGURIDAD INDUSTRIAL Y MÁS...

**MIXDISTRIBUCIONES S.A.C.** RUC: 20492425908

Jr. Horacio Urteaga 502 Of. 704, Jesús María - Lima - Perú  
Calle BMz O lote 8 Santa María - San Juan de Lurigancho

9464-75510 / 996578870

(51) 387 0767

ventas@mixdistribuciones.com  
distribuidores@mixdistribuciones.com

[www.mixdistribuciones.com](http://www.mixdistribuciones.com)

**Gerente Comercial:**  
Elizabeth Trujillo  
elizabeth.trujillo@mixdistribuciones.com

**Equipos de Protección Personal:** cascos, lentes, respiradores, mascarillas, caretas, arnes, guantes, líneas de vida, etc)

**Vestuario Industrial:** camisa, pantalón, camisa, polos, chalecos, mamelucos, cortavientos, etc

**Calzado Industrial MIX SAFETY:** punta de acero, dieléctricos, para bajas y altas temperaturas, para soldador, para contacto con químicos, grasas y aceites.

**Productos Ferreteros:** discos de corte y desbaste, pinturas y accesorios diversos, herramientas mecánicas de carpintería, cintas adhesivas, candados, etc

**Productos de Cuidado Personal:** Bloqueador Sols Mix Protector FPS 50+, Jabón Líquido, Gel Antiséptico, Lipsticks, etc



**Moly-Cop Adesur S.A.**

Av. Santa Rosa 110 - Santa Anita  
Telf.: 362-7332 / 362-7319  
info@adesur.com  
www.adesur.com

**Mon Vertical S.A.C.**

Jr. General Murillo Mz. O1 Lt. 7 Urb. La Campiña - Chorrillos  
Telf.: 739-0222  
info@mv.pe  
www.monvertical.pe

**Montacargas Zapler S.A.C.**

Antigua Panamericana Sur Km. 17.2 Mz. D Lt. 5 - Villa El Salvador  
Telf.: 399-1955 / 399-1930  
atencionalcliente@zapler.com  
www.zapler.com

**Montali S.A.**

Jr. José Cassio 252 - Magdalena del Mar  
Telf.: 337-0373  
montali@montali.com.pe  
www.montali.com.pe

**Montgomery & Associates Consultores Perú S.A.C.**

Calle Enrique Palacios 335 Of. 305 Altura Compuplaza - Miraflores  
Telf.: 253-6442  
ssmith@elmontgomery.com  
www.elmontgomery.com

**Moraval Consultores S.A.C**

Jr. Narciso de La Colina 1168 - Surquillo  
Telf.: 242-8338  
recepcion@moravalconsultores.com.pe  
www.moravalconsultores.com.pe

**Morken Perú S.A.C.**

Av. Larco 345 Dpto. 1002 - Miraflores  
Telf.: 243-4977  
info@morkenperu.com  
www.morkenperu.com

**Mota-Engil Perú S.A.**

Av. Nicolás Ayllón 2634 - Ate  
Telf.: 414-3665  
mvaz@mota-engil.pe  
www.mota-engil.pe

**Motor Mundo S.A.**

Av. Cristóbal de Peralta Norte 968 - Santiago de Surco  
Telf.: 611-9393 / 617-9999  
ghuamani@agildemeister.com.pe  
www.motormundo.pe

**Motored S.A.**

Av. Evitamiento 1980 - Ate  
Telf.: 518-6000 / 518-6383  
adrian.vizcarra@motored.com.pe  
www.ferreycorp.com.pe

**Motorex S.A.**

Av. Argentina 2989 - Cercado de Lima  
Telf.: 200-9000  
ventas@motorex.com.pe  
www.motorex.com.pe

**Motorola Solutions Perú S.A.**

Calle Manuel Olguin 335 Int. 1406 - Santiago de Surco  
Telf.: 211-0700  
judith.ramosespinoza@motorolasolutions.com  
www.motorolasolutions.com

**Movilineas S.R.L.**

Av. Julio Bayletti 352 Urb. Jacaranda - San Borja  
Telf.: 346-4687  
informes@movilineas.com.pe  
www.movilineas.com.pe



**MOVIL BUS SAC**

RUC: 20555901179

- 📍 Av. Nicolás Arriola 740 - La Victoria, Lima - Perú
- ☎ (51) 7168000
- 📞 938707552
- ✉ aponcedeleon@movilgroup.pe
- 🌐 [www.movilbus.pe](http://www.movilbus.pe)

**Jefe Comercial:**

Alberto Ponce de León Seminario.

**Productos y servicios:**

Especializados en transporte de personal con altos estándares de calidad y seguridad. Nos ajustamos a sus solicitudes para optimizar su inversión. Contamos, también, con el servicio de transporte interprovincial corporativo, envíos de carga consolidada, carga suelta y paquetería. Además vuelos charter en avionetas de última generación.

**Movin Marine Perú S.A.C.**

Calle Grimaldo Del Solar 162, Ofic. 507 - Miraflores  
Telf.: 240-7032  
info@movinmarine.com  
www.movinmarine.com



**LÍDER MUNDIAL EN LA FABRICACIÓN DE PANELES TERMO ACÚSTICOS**

Con aislamiento termo acústico, retardantes al fuego; ideales para techos y fachadas para proyectos mineros y energéticos.



**HIPECTEC ROOF**

**Hidroituango**  
Antioquia, Colombia



**PERÚ**  
ATENCIÓN AL CLIENTE  
**(511) 421 38 93**

CONTACTENOS:  
Panamericanas Sur Km 38  
Punta Hermosa  
Almacenes BSP J-50  
info@metecnopehu.com  
www.metecnopehu.com

www.metecnolatinamerica.com















**MOVITÉCNICA**

RUC: 20100172543

📍 Calle Elías Aguirre 605 oficina 402, Miraflores

☎ (511) 566-8966 / 566-8956

✉ ventas@movitecnica.com.pe

🌐 /Movitécnica S.A.

🌐 [www.movitecnica.com.pe](http://www.movitecnica.com.pe)

**Gerente General**

Álvaro Benavides Marchena

**Productos y Servicios:**

- Tecles manuales, eléctricos y neumáticos Yale Hoists.
- Fajas transportadoras Fenner Dunlop y accesorios de la marca ASGCO.
- Accesorios y componentes para izaje, como rieles, testerías, sistemas de electrificación, etc.
- Desarrollo de proyectos de ingeniería para grúas puente, grúas pescante y grúas pórtico.
- Servicio de empalme y montaje de bandas transportadoras.
- Servicio técnico certificado por Columbus McKinnon
- Eslingas Movitécnica tipo ojo - ojo hasta 44 toneladas.



**R.DOY INDUSTRIAL SAC**

RUC: 20472687531

📍 Av. México 935 - La Victoria

☎ 266-1054 / 473-2271

✉ comercial@ikasa.com.pe

🌐 /ikasaComodoy

🌐 [www.ikasa.com.pe](http://www.ikasa.com.pe)

**Gerente General:**

Augusto Doy Roca

- Amoblamiento de campamentos mineros, oficinas e instalaciones.
- Dormitorios de personal, camas, camarotes y complementos.
- Comedores de personal, mesas, sillas y complementos.
- Lockers y estantería.
- Menaje y utilitaria general.
- Amoblamiento de oficinas administrativas.
- Escritorios, sillas giratorias, fijas y complementos.
- Ropa de cama y camarotes, frazadas, sábanas, almohadas, toallas.



**MVM Supplies**

**MVM SUPPLIES S.A.C.**

RUC: 20602679382

📍 Av. Guardia Peruana 225, Urb. Matellini, Chorrillos

☎ (51-1) 467-5362

☎ 944-063-696

✉ lquispe@mvmsupplies.com.pe

🌐 [www.mvmsupplies.com.pe](http://www.mvmsupplies.com.pe)

**Representante Comercial:**

Lidia Quispe

Expertos en la comercialización de herramientas diamantinas para la perforación de roca.

**Ofrecemos:**

- Brocas diamantinas
- Escariadores
- Zapatas
- Aditivos de perforación
- Insertos de carburo de tungsteno
- Tapones obturadores
- Retenes de vitón

**Mr y Asociados S.A.C.**

Jr. Costa Azul 350 Urb. El Morro - Chorrillos  
Telf.: 251-9000  
srodriguez@mra.com.pe  
[www.mra.com.pe](http://www.mra.com.pe)

**Mrd S.A.C.**

Av. Aviación 1580 - La Victoria  
Telf.: 413-7185 / 651-2828  
ventas@mrd.sac.com  
[www.mrd.sac.com](http://www.mrd.sac.com)

**Msa del Perú S.A.C.**

Calle Los Telares 139 Urb. Vulcano - Ate  
Telf.: 618-0900  
elffee.mendoza@msasafety.com  
[www.msa.safety.com](http://www.msa.safety.com)

**Mss Seidor Perú S.A.C.**

Calle Carpaccio 250 Piso 5 San Borja - San Borja  
Telf.: 625-9999  
[www.seidor.es](http://www.seidor.es)

**Mt Industrial S.A.C.**

Av. Argentina 2100 - Cercado de Lima  
Telf.: 619-0500  
ventas@sole.com.pe  
[www.sole.com.pe](http://www.sole.com.pe)

**Multicentro Santa Catalina S.A.**

Av. Nicolás Ayllón 2380 - Ate Vitarte  
Telf.: 719-7769 / 326-7827  
musacsa@musacsa.com  
[www.musacsa.com](http://www.musacsa.com)

**Multilinea en Maniobras S.A.C.**

Jr. Villon García Presbitero 515 - Cercado de Lima  
Telf.: 431-8155  
ventas@multilineaperu.com  
[www.multilineaperu.com](http://www.multilineaperu.com)

**Multimedios Regionales S.A.C.**

Av. Del Ejército 1062 Dpto. 504 Urb. Santa Cruz - Miraflores  
Telf.: 671-0388  
gerencia@emisorascruz.pe

**Multivac Chile Sucursal del Perú**

Calle Mello Franco 638 - Jesús María  
Telf.: 433-7200  
mupe@pe.multivac.com  
[www.cl.multivac.com](http://www.cl.multivac.com)

**Mundo Maq S.A.C.**

Jr. Poussin 131 Urb. Jacaranda li - San Borja  
Cel.: 998-260-553  
info@mundomaq.com.pe  
[www.mundomaq.com.pe](http://www.mundomaq.com.pe)

**Mur - Wy S.A.C.**

Av. Malecón Checa 3777 Urb. Campoy - San Juan de Lurigancho  
Telf.: 700-7322  
info@mur.com.pe  
[www.mur.com.pe](http://www.mur.com.pe)

**Mvm Drilling S.A.C.**

Calle Lizandro De La Puente Mz. D Lt. 14 Urb. Santa Leonor - Chorrillos  
Telf.: 467-5362  
info@mvmdrilling.com.pe  
[www.mvmdrilling.com](http://www.mvmdrilling.com)

**Mycom Perú S.A.C.**

Calle Luis Pasteur 1490 - Lince  
Telf.: 205-5400 / 222-1543  
jchacon@mycomperu.com  
[www.mayekawa.pe](http://www.mayekawa.pe)

**N & P Forest Wood Work S.R.L.**

Pj. Clodomiro Arredondo 158 - San Borja  
Telf.: 3634745  
desarrollocomercial@nyp.com.pe  
[www.nyp.com.pe](http://www.nyp.com.pe)

**N.L.C. Editores del Perú S.A.**

Av. Petit Thouars 4422 Urb. Barboncito - Miraflores  
Telf.: 221-6797  
natural\_english\_peru@hotmail.com  
[www.naturalenglish.com](http://www.naturalenglish.com)

**Naipu Perú Minería Maquinaria S.A.C.**

Av. Pezet 105 Dpto. 801 - San Isidro  
Telf.: 502-2886  
sergio@naipumining.com  
[www.naipumining.com](http://www.naipumining.com)

**Nch Perú S.A.**

Av. Los Eucaliptos Mz. E Lt. 7 Urb. Santa Genoveva - Lurin  
Telf.: 614-3500  
ventas@nchperu.com.pe  
[www.la.nch.com](http://www.la.nch.com)

**Ndt Innovations Perú S.A.C.**

Calle Los Laureles 342 Urb. Huertos De Villena - Pachacámac  
Telf.: 226-7809 / 226-8358  
rleon@ndt-innovations.com  
[www.ndt-innovations.com](http://www.ndt-innovations.com)

**Negociacion Andina S.A.C.**

Calle Delta 230 Z.I. Parque Int. Ind. Y Comercio - Callao  
Telf.: 451-8383 / 451-0853  
ventas@negasac.com  
[www.negasac.com](http://www.negasac.com)

**Negocios Metalurgicos S.A.C.**

Calle Manuel del Pino 699 Of. 501 - Santa Beatriz  
Telf.: 471-2937  
nemetsa@nemetsa.com  
[www.negocio.com.pe](http://www.negocio.com.pe)

**Neptunia S.A.**

Av. Argentina 2085 - Callao  
Telf.: 611-1160 / 614-2800  
ventas@neptunia.com.pe  
[www.neptunia.com.pe](http://www.neptunia.com.pe)

**Nessus Hoteles Perú S.A.**

Av. La Paz 463 - Miraflores  
Telf.: 213-9700 / 213-9700  
empresas@casa-andina.com  
[www.casa-andina.com](http://www.casa-andina.com)



**Netafim Perú S.A.C.**

Av. Los Eucaliptos 371 - Lurín  
Telf.: 630-5100  
jose.quimper@metafim.com  
www.metafim-latinoamerica.com

**NetcorPerú S.A.C.**

Calle Miguel Dasso 117 Piso 10 - San Isidro  
Telf.: 610-1300  
netcorperu@netcorperu.com  
www.netcorperu.com

**Networking Sat E.I.R.L.**

Calle Boulevard 162 Of. 1201 - Santiago de Surco  
Telf.: 702-8888  
ventas@networkingsat.com  
www.networkingsat.com

**Neuma Perú Contratistas Generales S.A.C.**

Av. Nicolas de Ayllon 2142 Urb. Santa Lucia - Ate  
Telf.: 618-0300  
lima@neumaperu.com.pe  
www.neumaperu.com.pe

**New Deal Center Of English S.A.**

José Pardo Nro. 541 Int. 207 (A Media Cdra Del Bcp) - Miraflores  
Telf.: 5499652  
informes@englishnewdeal.com  
www.englishnewdeal.com

**New Trade Perú S.A.C.**

Carretera Panamericana Sur Km. 29.5 Fundo Santa Rosa - Lurín  
Telf.: 622-3936  
ventas@newtrade.cl  
www.newtrade.cl

**Newrest Perú S.A.C.**

Cal. Calle A Mza. B Lote. 4-A Urb. Bocanegra - Callao  
Telf.: 7482100  
comercial.peru@newrest.eu  
www.newrest.eu



**NEXO LUBRICANTES S.A.**

RUC: 20537738775

Av. Circunvalación del Golf Los Incas 134 Torre 1 Oficina 1801  
Urb. Golf Los Incas, Santiago de Surco, Lima - Perú

(01) 201-3200 Servicio al cliente: 0800-10910

csc@nexolubricantes.com.pe

@LubricantesShellPeru

www.nexo.com.pe / www.shell.com

Eduardo Paredes Vasconcellos  
**Gerente de Ventas B2B Perú - Ecuador**

Luis Cabrera Hidalgo  
**Jefe de Ventas Minería**

Comercializamos aceites lubricantes y grasas SHELL, filtros Donaldson y una línea completa de refrigerantes y desengrasantes PRIMAX.

Aseguramos soluciones a la medida a través de productos y servicios de las más alta calidad, orientados a reducir sus costos de operación y al desarrollo sostenible de su entorno.



**NEXOS COMERCIALES S.A.C.**

RUC: 20466316505

Av. Panamericana Sur Km. 17.2 - Villa el Salvador

01 469 2456

info@bit2bitamericas.com

www.bit2bitamericas.com

**Servicios:**

- Implementación del sistema de gestión en seguridad y salud en el trabajo
- Software especializado para minería y afines
- Auditoría del sistema de gestión en salud y seguridad en el trabajo
- Cursos y capacitaciones en seguridad y salud en el trabajo

[www.rumbominero.com](http://www.rumbominero.com)



**MODEPSA**

FÁBRICA DE PERNOS Y PRODUCTOS DE SUJECIÓN

**Somos especialistas en fabricación de pernos para Molinos (SAG, Bolas, Barras)**

- 45 años experiencia en fabricaciones especiales.
- Utilizamos acero de la más alta calidad.
- Entrega de certificado de calidad de materia prima y producto final.
- Realizamos capacitaciones y charlas técnicas en oficina, proyecto, mina y/o almacén.
- Fabricación Nacional.

**También Fabricamos:**

- Clavos Rieleros.
- Eclisas Planas y Angulares.
- Pernos Eclisa.
- Anclajes.
- Pernos Estructurales.
- Pernos y Tuercas estándar y no estándar.



SC-CER663179

SC-CER663183

SC-CER663184

**Contacto:** Oficina: 203 8000  
Calle Delta 185, Parque Internacional, Callao  
Podemos visitar su oficina o proyecto para brindarle más información.

Email: [paubeyzon@modepsa.com.pe](mailto:paubeyzon@modepsa.com.pe)  
[www.modepsa.com](http://www.modepsa.com)

**Nexsys del Perú S.A.C.**

Av. Jorge Basadre 233, 4to. Piso - San Isidro  
Telf.: 711-8900  
servicioalcliente.pe@nexsysla.com  
www.nexsysla.com

**Nexus Technology S.A.C.**

Av. Ricardo Palma 693 - Miraflores  
Telf.: 617-0400 / 617-0606  
ventas@nexus.com.pe  
www.nexus.com.pe

**Nicoll Perú S.A.**

Calle Venancio Avila 1990 Urb. Chacra Rios Sur - Cercado de Lima  
Telf.: 219-4500  
ventas@alixi-la.com  
www.nicoll.com.pe

**Nitta S.A. Sucursal en el Peru**

Av. Larco 1150 Of 706 - Miraflores  
Telf.: 445-6215  
servicioalclienteperu@nitta.com.co  
www.nitta.com.co

**Nivatek Superlock S.A.**

Av. José Leal 1198 - Lince  
Telf.: 266-0202  
nivatek@superlock.net  
www.superlock.com.pe

**NPI PERU**  
automatización de procesos

**NPI PERU S.A.C** RUC: 20467250184

📍 Calle Fco. Almenara 290, Urb. Sta. Catalina, La Victoria, Lima 13 - Peru

☎ (51-1) 265-6501, 265-6381, 637-4327

✉ npiperu@npiperu.pe

🌐 www.npiperu.pe

Gerente General:  
**Fernando Oballe Castillo**

**Productos y Servicios:**

Importación y distribución de instrumentación de monitoreo y control de procesos industriales y desarrollo de proyectos de automatización: Control de Caudal, Conteo, Humedad, Nivel, Posición, Presión, Temperatura, Velocidad, Velocidad de Aire. Monitoreo de aguas (pH, Conductividad, Cloro Disuelto, Ozono, Turbidez, etc.) y gases (explosivos y tóxicos). Sensores (fotoeléctricos, de proximidad, magnéticos, seguridad).

**normet**

**NORMET PERU S.R.L.** RUC: 20522184030

📍 Av. La Arboleda 425, Urb. Santa Raquel, Ate - Lima

☎ (511) 3492323 / (511) 3484516

✉ Ventas:jimmy.mejia@normet.com

f NORMET

🌐 www.normet.com

Gerente General  
**Franklin Pease**  
Franklin.pease@normet.com

**Soluciones para minería subterránea**

- Equipos de proyección de concreto con y sin compresor
- Equipos de transporte de concreto de bajo perfil
- Equipos para cargulo de explosivos Anfo y Emulsión-
- Equipos mineros para desate de roca
- Grúas telescópicas y plataformas de bajo perfil
- Utilitarios multipropósito para minería subterránea
- Aditivos para concreto proyectado
- Servicio de soporte post-venta
- Entrenamiento en procesos de concreto proyectado

**Nor Oil S.A.C.**

Av. Prolongación Cesar Vallejo Mz. 45 Lt. 4 - Trujillo  
Telf.: 6403820  
info@noroil-sac.com  
www.noroil-sac.com

**Norconsult Perú S.A.C.**

Av. Los Incas Nro. 172, Int. 202, Urb. El Olivar San Isidro  
Telf.: 422-2223  
info.peru@norconsult.com  
www.norconsult.com

**Norsac S.A.**

Av. Domingo Orue 640 - Surquillo  
Telf.: 444-2044 - 447-0172  
emoran@norsac.com.pe  
www.norsac.com.pe

**Novaderma S.A.C.**

Calle Almirante Lord Cochrane 334 - Miraflores  
Telf.: 221-4400  
m.maingot@bioderma.pe  
www.bioderma.pe

**Nova-Industrial Tools S.A.C.**

Av. Salaverry 1029 - Jesús María  
Telf.: 614-4900  
novacentral@nova.com.pe  
www.nova.com.pe

**Novo Mundo Export And Import E.I.R.L.**

Av. Velasco Astete 1408 Dpto. 401 Urb. Pancho Fierro - Santiago de Surco  
Telf.: 396-3914  
info@novomaxperu.com  
www.novomaxperu.com

**Novopan Perú S.A.C.**

Av. Eucaliptos Lt. 3 Int. D 2 B Urb. Santa Genoveva - Lurin  
Telf.: 660-0000  
lzavalaga@novopan.com.pe  
www.novopan.com.pe

**Nsk Perú S.A.C.**

Calle Enrique Palacios 360 Of. 311 - Miraflores  
Telf.: 493-4385  
pastorp@nsk-corp.com / herrerj@nsk-corp.com  
www.la.nsk.com

**Ntn Sudamericana S.A.**

Jr. Nerini 1025. Dpto. 805 - San Luis  
Telf.: 507 66 774 719 / 507 269 477  
reynaldo.copeland@ntnpanama.com  
www.ntnamerica.com

**NUMAY**  
NACIMOS PARA SERVIR

**NUMAY S.A.** RUC: 20553167672

📍 Av. República de Panamá 3591, Ofic. 401 - San Isidro

☎ 4416666

✉ jcancino@numay.pe

**Productos y Servicios:**

- Venta y distribución de combustibles líquidos, GLP y GNC
- Desarrollo de proyectos mineros
- Operación de combustibles y grifos
- Servicios de ingeniería
- Cambios de matriz energética
- Consultoría en energía
- Servicios de ingeniería y filtración

**¡PARTICIPA EN LA FERIA!  
¡RESULTADOS GARANTIZADOS AL 100%!**

**2019 MINPRO**  
VII Encuentro de Mineros y Proveedores  
Más de 12 AÑOS EN EL SECTOR  
25 - 26 de Junio

**FERIA MINPRO**  
FERIA INTERNACIONAL DE MINERIA

**PROVEMIN**  
RUEDA MINEROS Y PROVEEDORES

**2019 SEMIN**  
SEMINARIO INTERNACIONAL DE MINERIA

FERIA - RUEDA DE NEGOCIOS - SEMINARIO INTERNACIONAL  
**¡Todo en un solo lugar! ¡Tu mejor inversión!**

T: (511) 628 6300 Anx: 165 / 125 **www.minproperu.com**



Para controlar los procesos internos sin afectar los procesos externos

**Honeywell**  
Monitores de Gases Explosivos y Tóxicos, fijos y portátiles. Diseñados para trabajo exigente en la minería, gas y petróleo.

**ATI**  
ANALYTICAL TECHNOLOGY, INC.  
Monitoreo y control de calidad de aguas para la minería y la industria pesada en general.

**ABM**  
SENSOR TECHNOLOGY INC.

Trasmisores de nivel ultrasónicos y de radar para medición y control de nivel de líquidos, sólidos y semi-sólidos.

Instrumentos robustos para lectura confiable aun en condiciones extremas.

[npiperu@npiperu.pe](mailto:npiperu@npiperu.pe)    [www.npiperu.pe](http://www.npiperu.pe)    Telf.: +(511) 265-6501    Telefax: +(511) 265-6381  
 Francisco Almenara N°290 Urb. Santa Catalina, La Victoria - Lima, Perú

**MVM Supplies**

“TU MEJOR ALTERNATIVA  
Y ALIADO ESTRATÉGICO EN  
TUS PROYECTOS MINEROS”

¡SOLICITA UN PRESUPUESTO!

INSERTOS DE CARBURO DE TUNGSTENO

TAPÓN OBTURADOR

BROCA DIAMANTINA

ZAPATA CASING SHOE

ADITIVOS DE PERFORACIÓN

RETÉN DE VITÓN

ESCARIADOR REAMING SHELL

AV. GUARDIA PERUANA N° 225, URB. MATELLINI, CHORRILLOS  
 TELF.: (51) 944-063-696  
 LQUISPE@MVMSUPPLIES.COM.PE

WWW.MVMSUPPLIES.COM.PE

# PARTICIPA EN LA FERIA MINERA INTERNACIONAL MÁS GRANDE E IMPORTANTE DEL 2020

Organiza:



MÁS DE  
**1270**  
STANDS

Haz negocios con  
la **primera fuerza**  
económica del Perú

**EXPO**  
**MINA**  
**PERU2020**  
9 - 11 setiembre  
Centro de Exposiciones Jockey

Portafolio de proyectos  
mineros del Perú por  
**US\$ 59,134 millones**

EL AÑO DEL  
IMPULSO  
MINERO



**IV CONFERENCIA  
INTERNACIONAL  
DE MINERÍA**  
INTERNATIONAL MINING CONFERENCE

**FORO  
POLÍTICAS  
PÚBLICAS**  
EN MINERÍA 2020-2023

**FORO  
CLIMA DE INVERSIÓN,  
MERCADOS  
Y PRECIOS**

**FORO  
LÍDERES MINEROS:  
PROYECTOS,  
OPERACIONES Y  
AMPLIACIONES MINERAS**

**FORO  
LOGÍSTICA  
Y ABASTECIMIENTO**

**FORO  
DESARROLLO  
SOCIAL  
Y AMBIENTAL**

**FORO  
TECNOLOGÍA  
E INNOVACIÓN  
EN MINERÍA**

**FORO  
GERENCIAMIENTO  
DE PROYECTOS**

**FORO  
EDUCACIÓN  
E INNOVACIÓN**

**FORO  
MANTENIMIENTO PERÚ 2020**  
INTERNACIONAL DE MANTENIMIENTO  
DE MAQUINARIA Y EQUIPOS MINEROS

**FORO  
CHARLAS  
TÉCNICAS**

El principal encuentro empresarial minero del Perú



Marcas del Grupo Digamma:



Cámaras y Pabellones  
Internacionales:



CÁMARA DE COMERCIO  
PERUANO - CHILENA



[www.expominaperu.com](http://www.expominaperu.com)



**Obl Asociados S.A.C.**

Calle Magisterio 477  
Urb. Covima - La Molina  
Telf.: 355-0304  
ventas@obl.com.pe  
www.obl.com.pe

**Obras de Ingeniería S.A.**

Calle Emilio Cavenecia 225 Of. 111 Torre 1 - San Isidro  
Telf.: 616-4646  
informes@obrainsa.com.pe  
www.obrainsa.com.pe

**Occidental Drilling Service S.A.C.**

Av. Alameda Sur Mza. J1 Lote. 19  
Urb. Villa Marina - Chorrillos  
Telf.: 219 - 0700  
info@occidentalds.com  
www.occidentalds.com

**Ocean Partners Perú S.A.C.**

Av. Del Pinar 109 Of. 104  
Urb. Chacarilla - Santiago de Surco  
Telf.: 250-9376 / 363-8346  
gmezacuadra@oceanpartnersperu.com  
www.oceanpartners.com

**Oem Electric S.A.C.**

Av. Javier Prado Este 996 Of. 301 - San Isidro  
Telf.: 715-3315 / 715-3800  
administracion@oem-electric.com  
www.oem-electric.com

**Oficentro**

Av. Javier Prado 2498 Int. 304 - San Borja  
Telf.: 711-7900  
delivery@oficentro.com.pe  
www.oficentro.com.pe

**LINCOLN  
ELECTRIC****Oficina Comercial Lincoln Electric Perú**

📍 Juan Miller # 225 Urb. Industrial La Chalaca  
Callao, Lima / Perú

☎ (511) 465 5754

**Campononico Lopez Torres, Mario**  
mario\_campononico@lincolnelectric.com.pe

**Rababal Del Castillo, Washington**  
washington\_rababal@lincolnelectric.com.pe

**Productos y Servicios:**

Lincoln Electric es líder mundial en el diseño, desarrollo y manufactura de soluciones en soldadura por arco eléctrico, soldadura robótica, sistemas de corte, corte por plasma y oxiacorte.

Ventas de electrodos, maquinas de soldar y accesorios.

Contamos con un Centro Tecnología de Soldadura (CTS) donde brindamos capacitación, asesorías y asistencia técnica sin costo para usuarios de producto de soldar Lincoln Electric.

**Ofisis S.A.**

Calle Antequera 777 Piso 5 - San Isidro  
Telf.: 616-6900  
ofisis@ofisis.com.pe  
www.ofisis.com.pe



**OBRASCON HUARTE LAIN S.A.,  
Sucursal del Perú** RUC: 20425123115

📍 Av. 28 de Julio 150 - Piso 7  
Miraflores - Lima 18

☎ 51 625 7200

✉ ohlperu@ohl.pe

🌐 [www.ohl.es](http://www.ohl.es)

OHL proporciona a la minería peruana toda su experiencia adquirida a nivel mundial en sus más de 100 años de existencia y 19 años realizando obras en nuestro país.

**Principales servicios que ofrecemos:**

- Movimientos masivos de tierras y perforaciones
- Obras civiles
- Túneles
- Autopistas, autovías y carreteras
- Puentes y viaductos
- Presas y embalses
- Obras marítimas y portuarias

**Olva Courier S.A.C.**

Av. Argentina 4458 - Callao  
Telf.: 714-0900  
atencionalcliente@olva.com.pe  
www.olvacourier.com

**Omc Abogados & Consultores E.I.R.L.**

Av. 28 de Julio 562 Torre E - Miraflores  
Telf.: 628-1238  
omago@omcabogados.com.pe  
www.omcabogados.com.pe

**Omega Perú S.A.**

Av. Mariscal Oscar R. Benavides 1593  
A - Cercado de Lima  
Telf.: 336-6523  
omega@omegaperu.com.pe  
www.omegaperu.com.pe

**Omnia Medica S.A.C.**

Jr. Mariscal La Mar 991 Piso 3  
Magdalena del Mar  
Telf.: 627-1000 / 449-1565  
recepcion@grupovital.com.pe  
www.omniamedica.com.pe

**Open World Mining S.A.C.**

Av. Luna Pizarro Nro. 926  
Urb. Los Pinos - Arequipa  
Cel.: 959-684-134

**Operaciones Seprocal S.A.C.**

Av. Los Jazmines Mz R, Lote 4  
Urb. San Francisco De Asis - Ate Vitarte  
Telf.: 351-6184 - 349-8763  
seprocal@seprocal.net  
www.seprocal.net

**Operaciones Servicios Y Sistemas S.R.L.**

Av. 28 de Julio 1397 - Miraflores  
Telf.: 512-0860  
gerencia@consorciolp.com.pe  
www.consorciolp.com.pe

**Operadora Logística Integra S.A.C.**

Calle 3 Mz. B, Lt. 2, Coop. De Colonización  
Las Vertientes - Villa El Salvador  
Telf.: 259-2638  
afreyre@olisac.com.pe  
www.olisac.com

**Operadores de Combustibles  
Villa María S.A.C.**

Av. Pachacutec 6799 - Villa María del Triunfo  
Telf.: 717-3028  
www.esvillamaría.com

**Operadores Logísticos  
Integrados A.L. S.A.C.**

Mz. M 1 Lt. 24 Urb. San Juan Masías - Callao  
Telf.: 577-2384  
arketing@autopartesferrosos.com.pe  
www.autopartesferrosos.com.pe

**Opermin S.A.C.**

Jr. Verrochio 182 Urb. San Borja - San Borja  
Telf.: 436-8839  
opermin@opermin.com  
www.opermin.com



**AMAZONAS INTERNACIONAL  
ÓPTICA SERVÁN S.R.L.**

RUC: 20514945986

📍 Lima: Ca. Luis Arias Schreiber N° 168, Miraflores.  
☎ (511) 449 0647 / (511) 271 0322

📍 Arequipa: Ca. San José N° 211, Cercado  
☎ (054) 232799

✉ csantillan@opticaservan.com  
opticaservan@hotmail.es

🌐 [www.opticaservan.com](http://www.opticaservan.com) 📱 Óptica Serván

**Gerente General:**

Santillán Pinedo Christian

**Productos y Servicios:**

- Lentes de Seguridad con medida desarrollados bajo el programa Safety Prescription Eyewear en USA, Certificados bajo la Norma ANSI Z87.1 - 2015 High Impact Prescription, aprobados y validados según la Norma ISO/IEC 17025.
- Las mejores marcas y modelos de monturas, ideales para trabajos de alto riesgo y peligrosidad.
- Monturas de la Línea Personal de diversas marcas y modelos exclusivos de la más alta calidad.
- Examen y medición de la vista computarizada de cortesía.

**Or Maquinarias S.A.C.**

Av. Asturias 315 Urb. Mayorazgo Chico - Ate  
Telf.: 717-9013 / 717-9012  
ventas@ormaquinarias.com.pe  
www.ormaquinarias.com.pe

**Orbes Agrícola S.A.C.**

Av. Los Cipreces 136 - 140 - Santa Anita  
Telf.: 362-2343 - 362-3392  
ventas@orbesagricolasac.com  
www.orbesagricolasac.com

**Organismo de Evaluación y Fiscalización Ambiental - OEFA**

Av. Faustino Sánchez Carrión 603, 607 y 615  
Jesús María  
Telf.: 204-9900  
consultas@oefa.gob.pe  
www.oefa.gob.pe

**Organismo Supervisor de la Inversión en Energía y Minería**

Calle Bernardo Monteagudo 222 - Magdalena del Mar  
Telf.: 219-3410  
atencionalcliente@osinergmin.gob.pe  
www.osinergmin.gob.pe

**Organización Baleno S.R.L.**

Los Tucanes 179 - Urb. Sta. Cecilia - Bellavista  
Telf.: 562-2424 - 451-6706  
baleno@balenoperu.com  
www.balenoperu.com

**Organización Especializada en Transportes S.A.C.**

Av. Nestor Gambetta 476 - 480 Callao - Callao  
Telf.: 453-1111 / 429-9369  
comercial@oretrans.com.pe  
www.oretrans.com.pe

**Organización Negocios Generales S.A.**

Jr. Huancabamba 1711 - Breña  
Telf.: 330-0663  
jpcordova@onegesa.net  
www.onegesa.net

**Orica Mining Services S.A.**

Av. Dionisio Derteano N°144 Piso 20 - San Isidro  
Telf.: 217-6000 / 421-1007  
angel.larrea@orica.com  
www.orica.com

**Ortega Welding S.A.C.**

Jr. Miguel Zamora 139 - Cercado de Lima  
Telf.: 423-6071  
gcomercial@ciaortega.com.pe  
www.ciaortega.com.pe

**Oscar de Monzarz E.I.R.L.**

Av. Javier Prado Este 1316, Urb. Corpac - San Isidro  
Telf.: 475-0478  
odm@odm.pe  
www.odm.pe



**OBRAS SUBTERRÁNEAS S.A.** RUC: 20451703901

Jr. Monterrosa n° 233, oficina 405 - Chacarilla, Surco

(51) 250 9390

www.ossaint.com

**Construcción:**

- Proyectos subterráneos EPC,
- Túneles Carreteros,
- Túneles Ferroviarios, Líneas de Metro,
- Túneles Hidráulicos

**Energía:**

- Centrales Hidroeléctricas

**Minería:**

- Pozos Verticales y Galerías,
- Trabajos Especiales, Explotaciones y Cámara.

**Ouro Metals S.A.C.**

Calle Los Telares 141 Urb. Vulcano - Ate Vitarte  
Telf.: 349-7700  
secretaria@dore-group.com  
www.ouro-group.com

**Outotec ( Perú ) S.A.C.**

Av. El Derby 055 Torre 2 Piso 10 - Santiago de Surco  
Telf.: 716-4444  
karina.ruiz@outotec.com  
www.outotec.com



**OVERPRIME MANUFACTURING S.A.C.** RUC: 20535689394

Alameda Sur 216 Urb. Villa Marina - Chorrillos,  
Cp 15066 Lima - Perú

+51 1 518 7100

info@overprimegroup.com

overprimegroup

/overprime

www.overprimegroup.com

**Productos y Servicios:**

- Fabricación de equipos de exploración y producción.
- Reparación de maquinaria minera.
- Gestión de Mantenimiento preventivo y correctivo.
- Venta de equipos para producción subterránea GHH.
- Venta de repuestos multimarca.
- Solventes ecológicos EMS.
- Chancadoras MMD tipo Sizer.
- Sistema de perforación WASSARA.

**Oxitec S.A.C.**

Calle Los Ebanistas 162  
Urb. El Artesano - Ate Vitarte  
Telf.: 435-3960  
oxitec@oxitecsac.com  
www.oxitecsac.com

**Oz Perú Group S.A.C.**

Av. del Ejército 749 Of. 215 - Miraflores  
Telf.: 222-3980  
info@oz-peru.com  
www.oz-peru.com

**Oz Perú Group S.A.C.**

Av. del Ejército 749 Of. 306 - Miraflores  
Telf.: 222-3980  
info@oz-peru.com  
www.oz-peru.com

**P&Jlb Ings S.A.C.**

Calle General Cordova 2274 - Lince  
Telf.: 422-2142 / 221-2545  
ventas@pyjlbings.com  
www.pyjlbings.com

**Pacosa S.A.C.**

Av. Antonio Miroquesada  
(ex Juan de Aliaga) 427 Of. 901  
Magdalena del Mar  
Telf.: 256-6035 / 256-6073  
central@pacosa.com.pe  
www.pacosa.com.pe



**PAJUELO JUAREZ CONTRATISTAS GENERALES S.A.C.** RUC: 20482731148

Calle Santa Martha N° 101 Int. A La Esperanza  
Trujillo - La Libertad.

949942661

RPM: #9628474756 / #9628474755

RPC: 956335754

pajuelojuarezcontratistas@hotmail.com

**Productos y Servicios:**

- Empresa dedicada al alquiler de camiones guas y guas telescópicas.
- Transporte carga y descarga de materiales.
- Capacidad desde 6 tn hasta 50 tn.
- Maniobras especiales.
- Servicio a minas.

**Panamerican Trading S.A.**

Jr. Manuel Iribarren 1050 - Surquillo  
Telf.: 445-6881 / 447-0921  
panamtra@panamericantrading.com.pe  
www.panamericantrading.com.pe

**Panamotors**

Av. Defensores del Morro 1184 - Chorrillos  
Telf.: 634-2000  
panamotors@panamotors.com.pe  
www.panamotors.com.pe

**Pandero S.A. Eafc**

Av. Dos de Mayo 382  
Urb. Oarrantia - San Isidro  
Telf.: 619-1200 / 619-1212  
lvalencia@pandero.com.pe  
www.pandero.com.pe

**Panorama Services S.A.**

Av. Prolongación Iquitos 2625  
Urb. San Eugenio - Lince  
Telf.: 213-7070  
servicios@panoramabpo.com  
www.pasesa.com.pe

**Para-Rayos S.A.C.**

Prolongación Lucanas 187 - La Victoria  
Telf.: 614-8080  
ventas@para-rayos.com  
www.para-rayos.com

**Parconsil Consultores S.A.C.**

Grimaldo del Solar N° 162, oficina 405 - Miraflores  
Telf.: 554-9647  
parconsil@parconsil.com  
www.parconsil.com

**Parker Hanifin Perú S.R.L**

Av. Paz Soldan 170 Of. 204 - San Isidro  
Cel.: 942 091 228  
gabriel.lavalle@parker.com  
www.parker.com





**CONSTRUCCIÓN ENERGÍA MINERÍA SERVICIOS**

OSSA es la empresa líder en el sector de las Obras Subterráneas con más de 65 años de experiencia en el desarrollo de todo tipo de grandes proyectos de Construcción, Energía y Minería.

PERÚ  
C/ Jirón Monterrosa, 233, Of. 405  
Santiago de Surco-Lima  
Fijo +51-1-2509390

CHILE  
C/ Badajoz 130, Of. 601  
Las Condes, Santiago de Chile  
Fijo +56-2-32033840

SEDE CENTRAL:  
C/ Isla Graciosa 1, 2ª Planta - Puerta 4. 28703 San Sebastián de los Reyes (Madrid). España.

[www.ossaint.com](http://www.ossaint.com)

ISO 14001

BUREAU VERITAS  
Certification



ISO 9001

BUREAU VERITAS  
Certification



ISO 45001

BUREAU VERITAS  
Certification



OSAS 18001

BUREAU VERITAS  
Certification



MÁS DE OSSA,  
**65** AÑOS HACIENDO  
CAMINOS BAJO  
TIERRA



**ALQUILER DE GRUAS HIDRAÚLICAS Y TELESCÓPICAS**

**PAJUELO JUAREZ CONTRATISTAS GENERALES S.A.C.**

Calle Santa Martha Nº 101 Int. A La Esperanza - Trujillo - La Libertad.

Teléfonos: 949942661 RPM #9628474756 / #9628474755 RPC 956335754

e-mail: [pajuelojuarezcontratistas@hotmail.com](mailto:pajuelojuarezcontratistas@hotmail.com) / [gruaspajuelo.com](http://gruaspajuelo.com)

### Partequipos del Perú S.A.C.

Jr. Comunidad Industrial 377 Urb. La Villa - Chorrillos  
Telf.: 323 60 60  
info.peru@partequipos.com  
www.partequipos.com

### Partners Import S.A.C.

Calle Rio Don 153 Dpto. 101  
Urb. Las Praderas De La Molina - La Molina  
Cel.: 983283939  
info@oxy-force.com  
www.oxy-force.com

### Pathrorep S.A.C.

Calle Elias Aguirre 126 of. 1006 - Miraflores  
Telf.: 241-3023 / 243-6280  
pathros@pathrorep.com  
www.pathrorep.com

### Peak del Perú S.R.L.

Av. Lima Polo 461 of. 101  
Urb. Polo Hunt - Santiago de Surco  
Telf.: 358-8297  
administracion@peak.com.pe  
www.peakhd.com.pe / www.peakauto.com.pe

### Peleon S.R.L.

Prolongación Domingo Nieto 272  
Urb. Los Sauces - Ate Vitarte  
Telf.: 326-4513  
peleons.peru@uniforms-peleon.com  
www.uniforms-peleon.com



**PENTATECH CONSTRUCCION S.A.C.** RUC: 20553327971

📍 Calle 8 de Octubre 271 Of. 302 - Miraflores

☎ 440 2206

📞 9927 78607

✉ proyectos@pentatechsac.com

🌐 www.pentatechsac.com

#### Servicios:

- Estudios de ingeniería.
- Obras civiles.
- Fabricación metalmecánica.
- Montaje electromecánico.
- Sistemas llave en mano para el tratamiento de agua de mina, industrial y potable.
- Remoción de metales pesados arsénico, manganeso, zinc, hierro.

### Peñaranda Diesel S.A.C.

Av. Nicolás Arriola nro.2164 - San Luis  
Telf.: 323-8748  
ventas@penarandadiesel.com.pe  
www.penarandadiesel.com.pe

### Peri Peruana S.A.C.

Av. Libertadores 155 piso 5 - San Isidro  
Telf.: 442-6262  
contacto@peri.com.pe  
www.peri.com.pe

### Perú Ingeniería y Valvulas S.A.C

Calle Los Zorzales nro. 160  
Urb. El Palomar (Piso 3) - San Isidro  
Cel.: 977-467-088  
info@pi-valvulas.com  
www.pi-valvulas.com

### Perú Lng S.R.L.

Calle Las Palmeras 435 - San Isidro  
Telf.: 707-2000  
perulnginfo@perulng.com  
www.perulng.com

### Perú Pima S.A.

Av. Argentina nro. 2747  
Zona Industrial - Cercado de Lima  
Telf.: 619-6868  
info@perupima.com  
www.perupima.com



**PERÚ PIPING SPOOLS**

**PERU PIPING SPOOLS S.A.C.** RUC: 20600906161

☎ (51) 940 872143 - (51) 940 872117

✉ contacto@pps.net.pe / eduardo.vera@pps.net.pe

📍 Perú piping spoils

🌐 www.perupipingspools.com

#### Gerente General:

Pedro Ipince

#### Jefe de Ventas:

Eduardo Vera

#### Productos y/o Servicios:

- Trameado de planos isométricos.
- Prefabricación de SPOOLS y Soportería:
  - Tubería de Acero al Carbono
  - Tubería de Acero inoxidable
  - Tubería de Aleación
  - Tubería Galvanizada
- Pintura según requerimientos específicos.
- Tratamiento térmico.
- Ensayos, Rx, ultrasonido.
- Logística de transporte a obra.
- Acompañamiento en la etapa de montaje.

### Perú Rail

Av. Armendariz 402 of. 501 - Miraflores  
Telf.: 612-6700  
mflores@perurail.com  
www.perurail.com

### Perú Tractor S.R.L.

Av. Separadora Industrial 1086 Urb. Olimpo - Ate  
Telf.: 434-1400  
ventas@perutractor.com  
www.perutractor.com

### Perú Vinyl S.A.C.

Jr. Federico Villarreal nro. 277  
Urb. San Luis Gonzaga - Breña  
Telf.: 566-7215  
ventas@peruvinyl.pe  
www.peruvinyl.pe

### Peruana de Combustibles S.A. - Pecsca

Calle Coronel Andrés Reyes 360 - San Isidro  
Telf.: 411-4600  
sac@pecsca.com.pe  
www.pecsca.com.pe

### Peruland.Com E.I.R.L.

Av. Ricardo Palma 821 Dpto. 703  
Urb. San Antonio - Miraflores  
Telf.: 447-7069  
contacto@peruland.com.pe  
www.peruland.com.pe

### Perupaint S.A.C.

Mz. T Lt. 11 Parcela li  
Parque Industrial - Villa El Salvador  
Telf.: 260 5162  
ventas@perupaint.com.pe  
www.perupaint.com.pe

### Perupetro S.A.

Av. Luis Aldana 320 - San Borja  
Telf.: 206-1800  
promocion@perupetro.com.pe  
www.perupetro.com.pe

### Peruplast S.A.

Av. Industrial Sub Lt. 5b1 Lt. 1  
Urb. Las Praderas de Lurin - Lurin  
Telf.: 630-8800  
Mark.Hein@amcor.com  
www.peruplast.com.pe

### Peruvian Event S.A.

Av. Javier Prado Este 255 Of. 702 - San Isidro  
Telf.: 421-5731  
informes@cgi-pe.com  
www.cgi-pe.com

### Peruvian Flooring S.A.C.

Av. Gran Mariscal Castilla nro. 688 Int. 203  
Urb. La Aurora (Centro Comercial Aurora) - Miraflores  
Telf.: 271-8704  
anacosser@gmail.com  
www.amazfloors.com

### Pesco Perú S.A.C.

Av. Cascanueces nro.790  
Urb. Fundo Inquisidor  
(A 3 Cdras Av La Molina Con Carr Central) - Santa Anita  
Telf.: 443-5407  
sebastian.castaneda@pesco.com.pe  
www.pesco.com.pe

### Petrolera Monterrico S.A.

Calle Aricota 106 piso 9 - Santiago de Surco  
Telf.: 512-0600  
gerencia@petromont.com.pe  
www.petroeramonterrico.com

### Petrolera Transoceánica S.A.

Av. Manuel Olguin 501 piso 12 - Santiago de Surco  
Telf.: 513-9300  
comercial@petranso.com  
www.petranso.com

### Pevisa Auto Parts S.A.

Av. Elmer Faucet 717 - Callao  
Telf.: 625-7575 / 612-7900  
pevisa@pevisa.com.pe  
www.pevisa.com.pe

### Pevoex Contratistas S.A.C.

Av. Circunvalación del Club Golf  
Los Incas 154 of. 404 Santiago de Surco  
Telf.: 683-2277  
contacto@pevoex.com.pe  
www.pevoex.com.pe

### Philippi, Prietocarrizosa, Ferrero Du & Uria S. Civil De R.L

Av. Santa Cruz 888 piso 4  
Miraflores  
Telf.: 513-7200  
sofia.bazan@ppulegal.com  
www.ppulegal.com



**PETROPERÚ S.A.**

RUC: 20100128218

Av. Canaval y Moreyra 150 - San Isidro

(511) 630-4000 Anexo: 15099

Petroperú SA

www.petroperu.com.pe

**Gerente Comercial**  
 Ing. Arturo Vargas Romero  
 avargas@petroperu.com.pe

**Jefe Unidad Minería y Eléctricas**  
 Ing. Helber T Espinoza Rodríguez  
 hespinoza@petroperu.com.pe

Somos una empresa dedicada al transporte, refinación, distribución y comercialización de combustibles y otros productos derivados del petróleo. En el sector minero ofrecemos soluciones personalizadas para satisfacer las necesidades de combustible para el Capex y Opex, sean estas en exploración, construcción, producción y beneficio, a cielo abierto o subterráneas, para ello contamos con un Sistema de Abastecimiento de Combustibles (SIAC) que permite, según necesidad:

- Brindar garantía de suministro de combustible en las Plantas de Venta y Terminales.
- Brindar garantía de calidad, con énfasis en el nivel de particulado (ISO 18/16/13).
- Brindar el servicio de transporte terrestre de combustibles.
- Implementar estaciones de combustibles, equipamiento y automatización de sistemas de despacho.
- Implementar Cisternas de Reparto de Combustible (CRC).
- Administrar, operar y mantener las estaciones de combustible y CRCs.
- Facturación del volumen real abastecido en Punta de Pistola de los surtidores.

Desarrollamos nuestras actividades cumpliendo con los más altos estándares de seguridad y salud ocupacional, calidad y cuidado del ambiente con respeto a las comunidades de la zona de influencia de la mina.

**Philips Peruana S.A.**

Av. Paseo de la República 3147 Piso 2

Oficina 601 - San Isidro

Telf.: 610-6200

edmundosorio@philips.com

www.phillips.com

**Pilotes Terratest Perú S.A.C.**

Calle Manuel Olguín 373 Int. 505

Urb. Los Granados - Santiago de Surco

Telf.: 619-3535

contactos@terratest.com.pe

www.terratest.com.pe

**Pinturas Golden Colors S.A.C.**

Mz. 1 1 Lt. 20 Parcela Ii

Parque Industrial - Villa El Salvador

Telf.: 259-0783

info@goldencolors.pe

www.goldencolors.pe

**Pinturas International Perú Sa - Pinter Perú Sa**

Calle Santa Natalia 119 - Urb. Villa Marina - Chorrillos

Telf.: 254-2212

atencion.clientes@pinterperu.com

www.pinterperu.com

**Pires & Giovanetti Engenharia e Arquitetura Ltda. Sucursal Peru**

Av. Costanera 360 of. 401 - San Miguel

Telf.: 310-4757

comercial.peru@pires.com

www.pires.com

**Pisopak Perú S.A.C.**

Av. Canaval y Moreyra 555 - San Isidro

Telf.: 221-7123

hwertheimer@pisopak.com

www.pisopak.com

**Pisos Polimericos y Cementicios S.A.C.**

Av. La Molina 648 Dpto. 304 - La Molina

Telf.: 660-2878

recepcion@polcem.pe

www.polcem.pe

**PERÚ PIPING SPOOLS**

WWW.PERUPIPINGSPOLS.COM

CONTACTO@PPS.NET.PE

(51) 940 872 143 - (51) 940 872 117

f PERÚ PIPING SPOOLS



Somos una empresa creada con la **más alta tecnología** en **Ingeniería, equipamiento y lay-out de planta** idóneo para la fabricación de **SPOOLS** (Línea de distribución, transporte de fluidos y gases; en los diferentes tipos de materiales) con un enfoque **único en el mercado**. Atendemos a diversos sectores: **Minería, Oil&Gas, Refinería y Energía** entre otros. Fabricamos con aceros aleados, inoxidables y el carbono, **sin limitaciones de espesores ni diámetros**.

- **Trameado** de planos isométricos.
- **Prefabricación de SPOOLS y Soportería:**
  - **Tubería de Acero al Carbono**
  - **Tubería de Acero inoxidable**
  - **Tubería de Aleación**
  - **Tubería Galvanizada**
- **Pintura** según requerimientos específicos.
  - **Tratamiento térmico.**
  - **Ensayos, Rx, ultrasonido.**
  - **Logística de transporte a obra.**
  - **Acompañamiento en la etapa de montaje.**

**Piteau Engineering Latin America**

Calle Los Tulipanes 147 Of. 701 C - Santiago de Surco

Telf.: 437-8353

mscholz@piteau.com

www.piteau.com

**Plan Enterprise S.A.**

Calle José Díaz 426

Urb. Santa Beatriz - Cercado de Lima

Telf.: 330-4422 / 330-4488

ventas@plesa-peru.com

www.plesa-peru.com

**Plan Rentable Perú S.A.C. EAFC**

Cal. Los Halcones nro. 257

Urb. Limatambo Lima - San Isidro

Telf.: 715-6777

info@planrentable.com.pe

www.planrentable.com.pe

**Plásticos Técnicos Nijs S.A.**

Av. Benavides 2035 - Miraflores

Telf.: 273-4730

jcastillo@platensa.com.pe

www.platensa.com.pe

**Plotter Perú S.A.C.**

Av. Caminos del Inca 2929

Urb. Prolongación Benavides - Santiago de Surco

Telf.: 370-3147 / 282-3262

ventas@plotter.pe

www.plotter.pe

**Pluspetrol**

Av. República de Panamá 3055 Piso 8

San Isidro

Telf.: 411-7100- 411-7120

apacheco@pluspetrol.net

www.pluspetrol.net

**Pneumatic Service S.A.C.**

Av. Elmer Faucett 372

Urb. Maranga Etapa 5 - San Miguel

Telf.: 561-6216

mywsa@mywsalas.com.pe

www.nserviceperu.com

**Poch Perú S.A.**

Calle Coronel Andrés Reyes 420 piso 9

Urb. Jardín - San Isidro

Telf.: 421-8700

andrea.betancur@wsp.com

www.poch.com

**Poli Shoes S.A.C.**

Calle Santa Lucía 333

Urb. Industrial La Aurora - Ate Vitarte

Telf.: 326-0941 / 326-0112

central@polishoes.com.pe

www.polishoes.com.pe

**Polifusion Perú S.A.C.**

Av. Angamos Este 1636 - 1632 - Surquillo

Telf.: 445-8905

info@polifusion.pe

**Polimetales S.A.C.**

Av. Argentina 2787

Cercado de Lima

Telf.: 619-3600

ventas@polimetales.com

www.polimetales.com

**Polirox S.A.C.**

Av. La Floresta 790 Of. 401

Santiago de Surco

Telf.: 372-4539

jose.rocha@polirox.com

**Poli-Service S.R.L.**

Parque Rospigliosi 152 - Pueblo Libre  
Telf.: 262-9158  
contact@poloandsons.com  
www.poloandsons.com

**Polo Service S.A.C.**

Av. La Encalada 1515 Monterrico - Santiago de Surco  
Telf.: 434-2050  
ventas@hotelelpolo.com  
www.hotelelpolo.com

**Polyroof S.A.C. - Polyroof S.A.C.**

Lote. 1-C2 Int. B-1 Sec. Santa Genoveva  
(Frente Prolong. De Calle Los Eucaliptos)  
Lima - Lurín  
Telf.: 7134713  
ventas@klar.com.pe  
www.klar.com.pe

**Polytex S.A.**

Av. Manuel Valle Mz. A Lt. 3  
Urb. Huertos Pachacamac - Pachacámac  
Telf.: 616-9393  
areanegocios@polytex.cl  
www.polytex.cl

**Portalamparas S.A.C.**

Jr. Jorge Chávez 900 - Carmen de La Legua  
Telf.: 451-2742 / 451-2805  
portalamparas@pl.com.pe  
www.portalamparas.com.pe

**Posada Perú S.A.C.**

Alameda Don Alfonso Mz. Q 1 Lt. 1  
Urb. Huertos De Villa - Chorrillos  
Telf.: 340-6074  
posada@posada.pe  
www.posada.pe

**Posco Daewoo Corporation  
Sucursal Peruana**

Av. Camino Real 456 of. 803  
Torre Real - San Isidro  
Telf.: 221-4244  
administracion@posco-daewoo.com

**Potencia Industrial S.A.C.**

Calle Alcanfores 981 of. 601 - Miraflores  
Telf.: 242-0862  
administracion@potenciaindustrial.com.pe  
www.potenciaindustrial.com.pe

**Powder & Bulk Soluciones Integrales S.A.**

Av. Los Ciruelos 236  
Urb. Canto Grande - San Juan de Lurigancho  
Telf.: 387-3984  
ventas@powderbluk.com.pe  
www.powderbulk.com.pe

**Power Quality & Technology Co,  
Ltd.- Poqutec**

Av. Canaval y Moreyra 452 piso 9  
San Isidro  
Telf.: 4422834  
pqt@poqutec.com  
www.poqutec.com

**Pöyry Perú S.A.C.**

Av. José Gálvez Barrenechea 223  
San Isidro  
Telf.: 224-9111  
alfonso.valdivia@poyry.com  
www.poyry.com

**Praxair Perú S.R.L.**

Av. Alfredo Benavides nro 801 Of.1102 - Miraflores  
Telf.: 517-2300 / 517-2345  
servicioalclienteperu@praxair.com  
www.praxair.com.pe

**Precision Perú S.A.**

Av. Paseo de la República 2131  
Urb. Santa Catalina - La Victoria  
Telf.: 265-6666  
gerencia@precision.pe  
www.precisionperu.com

**Precor S.A.**

Av. Manuel Olguin 373 piso 9 - Santiago de Surco  
Telf.: 705-4000  
correo@precor.com.pe  
www.precor.com.pe

**Pred & Asociados S.A.C.**

Av. Javier Prado Oeste 555 Dpto. 1102 - San Isidro  
Telf.: 442-1183 / 441-2309  
ventas@pred-asociados.com  
www.pred-asociados.com

**Predictive Maintenance Services S.A.C.**

Av. Señor de Caudivilla Mz. T 1 Lt. 21  
Urb. Lucyana - Carabaylo  
Telf.: 719-3172  
info@predimas.com  
www.predimas.com

**Pricewaterhousecoopers S.Civil De R.L.**

Av. Santo Toribio 143 piso 8 - San Isidro  
Telf.: 211-6500  
www.pwc.com

**Prisma Ingenieros Asesor.  
Consult. S.A.C.**

Av. Jorge Chávez 263 of. 601 - Miraflores  
Telf.: 201-3340  
prismaing@gmail.com  
www.prismaing.com

**Privateacher International**

Av. Arequipa 2655 - San Isidro  
Telf.: 421-8090  
administracion@privateacher.edu.pe  
www.privateacher.edu.pe

**Procables S.A.**

Av. Oquendo 5580 - Callao  
Telf.: 577-1187 / 577-1350  
ventas@procables.com  
www.procables.com

**Procesos de Soldaduras Esp.y Serv.S.R.L.**

Calle. Las Flores nro 205  
Urb. Shangri-La - Puente Piedra  
Telf.: 551-2210  
comercial3@prosoldes.com  
www.prosoldes.com

**Process Control S.A.**

Av. Julio Bailetti 342 Urb. Jacaranda li - San Borja  
Telf.: 3464346  
pcsa@pcsa.com.pe  
www.pcsa.com.pe

**Procetradi S.A.C.**

Av. Benavides 1850 of 301 - Miraflores  
Telf.: 445-2115 / 441-3053  
admin@procetradi.com  
www.procetradi.com

**Prodial Comunicacion Integral S.A.C.**

Calle Bolivar 270 of. 206 - Miraflores  
Telf.: 546-0310  
informes@prodialperu.com  
www.prodialperu.com

**Productos de Acero Cassado S.A.**

Av. Nestor Gambetta 6429 - Callao  
Telf.: 613-6666 / 613-6670  
contacto@prodac.com.pe  
www.prodac.com.pe

**Productos Industriales Map S.A.C.**

Jr. Copabamba 595 - Cercado de Lima  
Telf.: 426-0606 / 426-0000  
ventas@mapsaperu.com  
www.mapsaperu.com

**Profile Consulting Group S.A.C.**

Av. José Pardo 764 of. 13 - Miraflores  
Telf.: 616-3200  
ventas@pcg.com.pe  
www.pcg.com.pe

**Prolighting Green S.A.C**

Calle Las Magnolias Bk D Oeste P1 nro. S/N Dpto.106  
Urb. Los Sauces 4ta Etapa - Surquillo  
Cel.: 949-717-310  
jorge\_castro@prolightgreen.com  
www.prolightgreen.com

**Promet Perú S.A.C.**

Prolongación Arenales 665 - Miraflores  
Telf.: 421-0762  
promet@promet.pe  
www.promet.pe

**Promhin S.A.C.**

Calle C Mz. C Lt. 1  
Urb. Industrial Panamericana Norte  
Independencia  
Telf.: 250-3611  
jh@promhinsac.com / ventas@promhinsac.com  
www.promhinsac.com

**Promotora Opción S.A. EAFC**

Calle Salaverry 152 - Miraflores  
Telf.: 712-3500  
opcion@opcion.com.pe  
www.opcion.com.pe

**Promotores Eléctricos S A**

Av. Nicolás Arriola 899 Santa Catalina - La Victoria  
Telf.: 712-5500  
promotores@promelsa.com.pe  
www.promelsa.com.pe

**Prosac S.A.**

Calle San Ignacio de Loyola 271  
Urb. Armendariz - Miraflores  
Telf.: 617-1213  
postmaster@prosac.com.pe  
www.prosac.com.pe

**Proteccion Vip Seguridad  
y Vigilancia S.A.C.**

Av. Paul Poblet Mz. Y Lt. 14 A  
Urb. Huertos de Lurín - Pachacámac  
Telf.: 711-9094 / 711-9095  
marketing@proteccion-vip.com.pe  
www.proteccion-vip.com.pe

**Proterm Perú S.A.C.**

Av. Javier Prado Oeste nro. 2442  
Urb. Orrantia (piso 7 - Torre Custer)  
Magdalena del Mar  
Telf.: 463-4000  
mktg@protermperu.com.pe  
www.protermperusac.com

**Proveedores Eléctricos  
e Industrial S.A.C.**

Jr. Las Bambas 411 of. 403 - Cercado de Lima  
Telf.: 426-2316  
ccalderon@proveind.com  
www.proveind.com

**Proveedores Mineros S.A.C.**

Av. Argentina 2317 - Callao  
Telf.: 323-6010 / 324-9000  
ventas@proveedoresmineros.com  
www.proveedoresmineros.com



# RAISEBORING UNDERGROUND SOLUTIONS

Nuevo referente en soluciones  
para excavaciones Raiseboring

Con más de 12.000 metros excavados en el desarrollo de proyectos de gran envergadura, ofrecemos una amplia gama de innovaciones:

- Perforación de grandes diámetros (hasta 6.5 metros).
  - Control de Desviación y Trayectoria.
  - Aplicación de Shotcrete Robotizado.
- Revestimiento y Sostenimiento de chimeneas y piques.
  - Restauración y recuperación de chimeneas.
  - Ampliación y profundización de chimeneas.
  - Inspecciones no tripuladas mediante drones.

[www.raiseboring.com.pe](http://www.raiseboring.com.pe)

## BRASIL

Rua Ministro Orozimbo Nonato 102  
Torre B 10 Andar - Vila da Serra  
Nova Lima  
CEP 34.000-000  
+55(31)2125-9500

## PERÚ

Calle Bolognesi 627, Miraflores, Lima  
+51 (01) 496-6455 +51 989 460 511  
sales@raiseborer.com  
facebook.com/raiseboring.drilling  
www.raiseborer.com  
youtube.com/raiseboring





**Proweld S.A.C.**

Av. Guardia Peruana 1050  
Urb. La Campiña - Chorrillos  
Telf.: 252-4494 / 234-8859  
comercial@proweld.com.pe  
www.proweld.com.pe

**Proyectos PeS.A.C.on S.A.C.**

Av. Oscar R. Benavides 2612  
Urb. Roma - Cercado de Lima  
Telf.: 561-9004  
ventas@pesacon.com  
www.pesacon.com

**Proyectos Tulipan S.A.C.**

Urb. Panamericana Norte Jr. Pancho Fierro 3926,  
Urb. Carlos Izaguirre - Los Olivos  
Telf.: 745-5999  
info@proyectos-tulipan.pe  
www.proyectos-tulipan.pe

**Proyectos Y Control S.A.C.**

Av. Javier Prado Este 309 Int. 2 - San Isidro  
Telf.: 421-3030  
ventas@procont.com.pe  
www.procont.com.pe

**Psi Del Perú S.A.C.**

Jr. Aurelio Souza 579 - Barranco  
Telf.: 247-2291 / 247-5656  
ventas@psidelperu.com.pe  
www.psidelperu.com.pe

**Psp Energy S.A.C.**

Jr. Tacna 3336  
Urb. Perú (Altura Cuadra 33 Av. Perú)  
San Martín de Porres  
Telf.: 383-3980  
ventas1@pspenenergy.com.pe  
www.pspenergy.com.pe

**Ptc S.A.C.**

Av. Alfonso Ugarte 1855  
Santa Clara - Ate Vitarte  
Telf.: 356-0487 / 356-0403  
ventas@ptcsac.com  
www.ptcsac.com

**Pts S.A.**

Av. Los Frutales 945  
Urb. Santa Magdalena - La Molina  
Telf.: 215-7900  
egoytizolo@pts.com.pe  
www.pts.com.pe

**Puertas Cortafuego S.A.C.**

Av. Mariscal La Mar 662  
Edif. Soho of. 304 - Miraflores  
Telf.: 422-0711 / 421-3739  
asistente02@aresperu.com.pe  
www.asturmadi.com

**Qsi Perú S.A.**

Av. República de Panamá 2577  
Urb. Santa Catalina - La Victoria  
Telf.: 710-4000  
carl.rooth@qsindustrial.biz  
www.quimicasuiza.com

**Quadrem Perú S.A.C.**

Av. Pardo y Aliaga 699 Piso 4 - San Isidro  
Telf.: 204-6800 / 421-8564  
guillermo.castagnet@sap.com  
www.quadrem.com

**Qualicon Latam S.A.C.**

Calle Los Antares 320 Int. 501 - Santiago de Surco  
Telf.: 632-5252  
informes@qualiconlatam.com  
www.qualiconlatam.com



**PURE BIOFUELS DEL PERÚ S.A.C.** RUC: 2051325106

Av. Ricardo Rivera Navarrete 501, of. 1602. San Isidro.

(511) 616-9292

Ventas.Peru@valero.com

www.valero.com | www.pbf.com.pe

**Gerente de Ventas:**  
Carlos Sobrevilla Girón

Somos una empresa dedicada a la comercialización de combustibles líquidos, pertenecemos a Valero Energy, el refinador independiente de petróleo más grande del mundo. Nuestros productos cumplen con todos los estándares nacionales e internacionales de la industria de hidrocarburos, garantizando soluciones innovadoras y productos de la más alta calidad, certificados mundialmente.

Garantizamos un suministro constante y confiable, para lograrlo contamos con un moderno terminal de abastecimiento ubicado estratégicamente en el Callao, que almacena 42 millones de galones de combustible líquido que son distribuidos en 8 islas de despacho, 4 de ellas multiproducto.

Nuestros productos: Diésel Minero, Diésel Marino, Diésel Óptima, Turbo Jet A1 y Gasoholes de 97, 95 y 90 octanos.

**Quality Professional Software S.A.C.**

Calle Las Camelias 735 of. 502 - San Isidro  
Telf.: 652-6077  
info-ventas@qualityprofessionalsoftware.com  
www.qualityprofessionalsoftware.com

**Quality, Health, Safety And Environment Services E.I.R.L.**

Av. Paso de Los Andes 1021-A - Pueblo Libre  
Telf.: 637-8077 / 759-0389  
informes@qhse.com.pe  
www.qhse.com.pe

**Quick Rent A Car S.A.**

Jr. Bolognesi 125 Dpto. 1103 - Miraflores  
Telf.: 615-4999  
info@quicksa.pe  
www.quicksa.pe

**Química Martell S.A.C.**

Calle Santa Ana Mz. E Lt. 51 B Lotización Chacracero - Comas  
Telf.: 714-1841 / 714-1840  
roque\_martellsac@hotmail.com  
www.martellsac.com.pe

**Químicos Goicochea S.A.C.**

Av. Coronel Néstor Gambetta 150  
Urb. Industrial La Chalaca - Callao  
Telf.: 614-4400 / 614-4412  
qgventas@quimicosgoicochea.com  
www.quimicosgoicochea.com

**Quimpac S.A.**

Av. Néstor Gambetta 8585 - Callao  
Telf.: 614-2000 / 614-2020  
fcarranza@quimpac.com.pe  
www.quimpac.com.pe

**R & W Corporación Aceros Del Sur S.A.C.**

Av. Tomás Marsano 4934  
Urb. San Roque Civil - Santiago de Surco  
Telf.: 274-6055  
rwcopasur@hotmail.com  
www.rwcopasursac.com



**QUASAR ASOCIADOS S.R.LTDA.** RUC: 20292510706

Av. José Gálvez Barrenechea 235, San Isidro. Lima, Perú

01 475 0175

989 189 130

autorent@quasar.com.pe

/quasar.peru

www.quasar.com.pe

Quasar Rent a Car es una empresa peruana líder en el alquiler de vehículos, con presencia en el mercado desde 1995.

Nuestra flota vehicular es segura, moderna y renovada continuamente. Contamos con personal calificado en Gestión Comercial, Mecánica y Operativa.



**QUIMTIA S.A.** RUC: 20110200201

Calle Dean Valdivia 148, Of. 601, San Isidro

(511) 630 6500

987225115

eduardo.galdo@quimtia.com

www.quimtia.com

**Gerente de Minería:**  
Eduardo Galdo

**Productos:**

Cianuro de Sodio, Sulfato de Cobre/Zinc, Peróxido de Hidrógeno, Espumantes/Colectores, Antiespumantes, Floculantes/Coagulantes, Antiincrustantes/Inhibidores de Corrosión.

**Servicios:**

Dstrucción de Cianuro, Tratamiento de Aguas Ácidas, Tratamiento de Efluentes Industriales y domésticos, Lavado y Limpieza de Gases.

**R Y C Servicios Industriales S.A.C.**

Calle B Mz. K Lt. 1 Urb. Faucett - Callao  
Telf.: 577-1738  
ventas@rycservicios.com  
www.rycservicios.com

**R.T. Brother Group Mining S.A.C.**

Av. República de Panamá 2349  
Urb. Santa Catalina - La Victoria  
Telf.: 470-2000  
antonowulu@rtbrother.com



# Logística eficiente, ágil y adaptable para el sector minero

Integramos la cadena logística con altos estándares de seguridad, eficiencia y tecnología.



[www.ransa.net](http://www.ransa.net)

**RANSA**



**REMESAC, ES UNA EMPRESA EXPORTADORA  
DEDICADA A LA COMERCIALIZACIÓN DE  
RESIDUOS METÁLICOS Y ELECTRÓNICOS.**

ELECTRÓNICOS

ACERO

OTROS METALES



**¡MÁS DE 8 AÑOS DE EXPERIENCIA!**

Dirección: Calle 4 N° 137,  
Urb. Vulcano - Ate - Lima.  
E-mail: [info@remesac.com.pe](mailto:info@remesac.com.pe)  
Teléfonos: (01) 270 7749  
Celular: 923 938 050 / 998 231 992

Recolección y Transporte

Desmantelamiento  
de Equipos

Asesoría y Certificación  
de los residuos

**Rac Ingeniería & Construcción**

Jr. Restauración 570 Int. 102 - Breña  
Telf.: 431-8105  
racperu@racperu.com.pe  
www.racperu.com.pe

**R y W NAGO S.A.C.**

**División repuestos**  
Distribuidor autorizado de repuestos y componentes eléctricos de las mejores marcas del mercado para maquinaria pesada

- Hella
- Ecco
- Deutsch
- Delco Remy
- Prestolite
- Nago Led Light NG
- Delphi
- Dana Spicer

**División Servicios**

- Reparación y mantenimiento de maquinaria pesada, montacargas y grúas portacontenedores
- Reparación de componentes de equipos pesados.
- Soldadura de estructuras de equipos pesados.
- Limpieza y pintura de equipos móviles.

**R Y W NAGO SAC** RUC: 20548820848

**Sucursal PRINCIPAL:** Av.B (Santa Rosa) Mz. T1 Lt 17 y 18  
Urb. Los Molinos Carabaylo - Lima

(+51) 719-2033 Anexo 101 / 01-6481569

[www.nagoperu.com](http://www.nagoperu.com)

**RADIADORES FORTALEZA**

**RADIADORES FORTALEZA S.A.** RUC: 20101636411

Av. Separadora Industrial No 1555, Ate, Lima 03 - Perú

(511) 435 7630 / (511) 435 7510

972970535

ventas@radiadores.com.pe

/RadiadoresFortaleza /RadiadoresFortaleza

[www.radiadores.com.pe](http://www.radiadores.com.pe)

**Representante de Ventas Industrial**  
Kiayi Chacón Silva  
kchacon@radiadores.com.pe

**Productos:**

- Reparación, mantenimiento: correctivo y preventivo de intercambiadores de calor.
- Diseño y desarrollo a la medida.
- Servicio de mecanizado en máquinas CNC-Control Numérico Computarizado.
- Tubos aletados (TA), tubos intercambiables e individuales (TI) y tubos espiralados (TE).
- Intercambiadores de calor para minería de tajo abierto y subterráneo, Haz tubulares, radiadores, aereofriadores y refrigerantes para los sectores: automotriz, minero, hidrocarburos, transporte de carga y pasajeros, pesquero, generación de la energía, industrial, construcción y agroindustrial.

**Ralf International S.A.C.**  
Calle Mar se Java Mz. P Lt. 23 - Santiago de Surco  
Telf.: 358-8565  
proyectos@ralf.com.pe  
www.ralf.com.pe

**RINTUSAC**  
(RADIADORES INDUSTRIALES TUBILLAS S.A.C.) RUC: 20388710994

Perú:

Av. Oscar R. Benavides 617 (Ex Colonial) 617 Lima 01

ventas@rintusac.com.pe

+51 1 425-0566

+51 998265381

U.S.A.

P.O. Box 771732 Orlando FL 32877 - 1732

atubillas@rintusac.com

+1 407 454 2376

[www.rintusac.com](http://www.rintusac.com)

Andres Tubillas Grados  
**Gerente General**

**Su mejor alternativa en intercambio termico**  
Empresa peruana con más de 50 años de experiencia comprobada en el diseño, fabricación y mantenimiento de intercambiadores de calor para la industria en general.

**AVG SHAFT TECHNOLOGIES S.A.** RUC: 20600576055

Calle Bolognesi 627, Miraflores, Lima - Perú

+51 (01) 496-6455 +51 989 460 511

sales@raiseborer.com

/raiseborring.drilling

/raiseborring

[www.raiseborer.com](http://www.raiseborer.com)

**Gerente General:**  
Ing. Múcio Aredes Lima

**Productos y/o servicios**

- Excavación Raiseboring
- Excavación de Piques
- Perforación Direccional
- Profundización de Piques
- Control de Trayectoria
- Grandes Diámetros (Ø 6.5m)
- Shotcreet y Encofrado
- Sostenimiento de Chimeneas
- Excavación Shaft Siking
- Excavación Subterránea
- Restauración de Chimeneas
- Construcción Subterránea
- Construcción de túneles

**RamPerú S.A.C. Servicios Generales**  
Av. Lavalle Mz. F Lt. 15 - Urb. San Juan Bautista - Chorrillos  
Telf.: 255-1230 / 255-5560  
arturoramirez@ramperusac.com  
www.ramperusac.com

**Rbf Import E.I.R.L.**  
Av. Oscar Benavides 4510 Urb. San José Bellavista. - Callao  
Telf.: 452-9285  
ventas@rbfimport.com  
www.rbfimport.com

**RANSA COMERCIAL S.A.** RUC: 20100039207

Av. Jorge Chávez 154 Piso 10 Miraflores

Av. Argentina 2833 Callao

(511) 2018200

(511) 3136000

servicioalcliente@ransa.net

RansaComercialSA

[www.ransa.net](http://www.ransa.net)

**Gerente Central de Negocios Extractivos**  
Carlos Ciriani Gálvez

Somos el operador logístico líder en Latinoamérica con presencia en 7 países y 34 ciudades. Integramos tu cadena de abastecimiento con nuestras soluciones eficientes, ágiles y adaptables que hacen de la logística tu ventaja competitiva.

**Rcp Laboratorios E.I.R.L.**  
Mza. E Lote. 15 As Huertos de Huachipa (Km 6.3 Auopista Ramiro Priale) - Lurigancho  
Telf.: 371 0475  
ventas@orionrcp.com  
www.orionrcp.com

**Rd Hidraulica S.R.L**  
Calle Rio Piura Nro. 290  
Urb. Castilla (Alt. Cdra. 19 De Av. Nicolas Arriola) San Luis  
Telf.: 224- 2289 / 325-7097  
inford@rdhidraulica.com.pe  
www.hydraulicimport.com.pe/

**Rd Rental S.A.C.**  
Av. Separadora Industrial 2519  
Urb. Santa Raquel - Ate Vitarte  
Telf.: 628-1990 / 628-1991  
kmeacho@riveradiesel.com.pe  
www.rdrental.com.pe

**Reactivos Espumantes y Colectores S.A.**  
Panamericana Sur Km. 19.5 Lt. 2  
Fundo Villa - Villa El Salvador  
Telf.: 259-8858  
contacto@resco.com.pe  
www.resco.com.pe

**Reactivos Nacionales S.A.**  
Av. Juan de Aliaga 118 - Magdalena del Mar  
Telf.: 277-8000  
aelera@renasa.com.pe  
www.renasa.com.pe

**Reactivos para Análisis S.A.C.**  
Av. Guardia Civil 661 piso 6 - Urb. Corpac - San Borja  
Telf.: 451-2457  
rpasa@rpaperu.com  
www.rpaperu.com

**Real Systems S.A.**  
Calle Manuel Fuentes 833  
Urb. Chacarilla de Santa Cruz - San Isidro  
Telf.: 203-8300  
marketing\_1@realsystems.com.pe  
www.realsystems.com.pe





*"Perforaciones de Exploración, Geotécnicas e Hidrogeológicas"*

- Perforación Diamantina de Exploración.
- Perforación Diamantina Geotécnica e Hidrogeológica.
- Perforación tipo RC y para Pozos de Agua.
- Perforación para Sostenimiento con Anclajes/Pernos y Micropilotes.
- Ensayos de Permeabilidad Lefranc/Lugeon.
- Instalación de Piezómetros/Inclinómetros.
- Limpieza, Desarrollo de Piezómetros y Pruebas Airlift.
- Ensayos de Mecánica de Suelos SPT/LPT/Cono Peck.
- Recuperación de muestra inalterada con tubo Shelby.
- Dewatering.



PERÚ

MÉXICO



ZAMBIA

CONGO



*"Perforando, no tenemos límites,  
Llegamos hasta donde Usted no imagina."*

Av. José Antonio Lavalle Mz. D Lote 22, San Juan Bautista - Chorrillos, Lima - Perú  
remicsadrilling@redrilsa.com.pe www.redrilsa.com.pe Telfs:(55) (1) 254 9140, Anexo 124

## Expertos en Lubricación para la Minería e Industria



**Contamos con una amplia gama de Aceites, Grasas y Lubricantes Especiales para:**

- Equipo Pesado de Minería
- Plantas de Cemento
- Industria Pesquera y Acuícola
- Industria Alimentaria y Farmacéutica
- Plantas Concentradoras
- Industria del Acero
- Refrigeración
- Agroindustrias e Ingenios Azucareros
- Sistemas de Winche y Cables
- Corte y Maquinado
- Energía Eólica: Molinos de Viento
- y mucho más...



Av. Alameda Los Pinos 228, Urb. Villa Marina, Chorrillos, Lima 15066  
Teléfonos: (511) 254-3232 • (511) 254-3234 • (511) 254-3434  
info@rich-oil.com • www.rich-oil.com



**Realí Perú**

Av. Benavides 768 of. 501 - Miraflores  
Telf.: 503-7670  
repcion@mraguilar.com  
www.mraguilar.cl

**Recolsa S.A.**

Av. Nestor Gambetta 4769 - Callao  
Telf.: 706-6800  
informes@recolsa.com.pe  
www.recolsa.com.pe

**Recomaq Hitech S.R.L.**

Calle Miguel Dasso 160 of. 44 - San Isidro  
Telf.: 221-7500 / 221-6288  
sales@recomaq.com / recomaq@recomaq.com  
www.recomaq.com

**Rectificaciones y Fabricaciones Mecánicas Budge S.A.C.**

Calle Sigma 131 Parque Internacional de la Industria y Comercio - Callao  
Telf.: 451-8711 / 562-1723  
info@rbudge.com.pe  
www.budge.pe

**Recursos Data S.R.L**

Av. San Borja Norte 353 - San Borja  
Telf.: 223-2685  
administracion@casadelintercom.com  
www.casadelintercom.com

**Reencauchadora El Sol S.A.C.**

Av. Nicolás Arriola 3192 - Urb. El Pino - San Luis  
Telf.: 616-1777  
info@reencauchadoraelsol.com  
www.reencauchadoraelsol.com

**Reencauchadora Relino S.A.C.**

Calle Los Hornos 140 Urb. Vulcano - Ate Vitarte  
Telf.: 7176425  
ventaslima@relino.com.pe  
www.relino.com.pe

**Refugios y Artículos de Exploración S.A.C.**

Av. Javier Prado Este 4467 of. 201 - Santiago de Surco  
Telf.: 436-1235  
ventas@refugiosyarticulos.com  
www.refugiosyarticulos.com

**Regler S.A.C.**

Jr. San Lino 6339, Urb. Santa Luisa - Los Olivos  
Telf.: 719-2092 / 719-2093  
ventas@reglersac.com  
www.reglersac.com

**Reliper Perú S.A.C.**

Camino Pampa de Palo Km. 7.6  
Costanera Sur S/N Lt. 5 - Ilo  
Telf.: (053) 496-648  
carlos.lopez@reliper.pe  
www.reliper.pe

**Remol Mining Service S.A.C.**

Av. Mz. J Lt. 27 Urb. Villa El Prado - Yanahuara  
Telf.: (054) 449-927  
info@remolmining.com  
www.remolmining.com

**Renova S.A.C.**

Av. Industrial 3560  
Urb. Industrial Panamericana Norte - Independencia  
Telf.: 485-4075  
renova@renova.com.pe  
www.renova.com.pe

**Rentamin S.A.C.**

Av. Morro Solar Mz. B 2 Lt. 8  
Urb. Monterrico Sur - Santiago de Surco  
Telf.: 278-2793  
informes@corporacionbelpz.com  
www.rentamin.com.pe



**RESIDUOS METALICOS Y ELECTRONICOS S.A.C.**

RUC: 20544933478

📍 Calle 4N° 137, Urb. Vulcano - Ate - Lima

☎ (01) 270 7749

📞 923 938 050 / 998 231 992

✉ info@remesac.com.pe

Remesac, es una empresa exportadora dedicada a la comercialización de residuos metálicos y electrónicos.

- Recolección y Transporte
- Desmantelamiento de Equipos
- Asesoría y Certificación de los residuos



**REMICSA DRILLING S.A.C**

RUC: 20306363761

📍 Av. José Antonio Lavalle Mz D. Lote 22, Urb. San Juan Bautista Chorrillos, Lima - Perú

☎ (511) 254-9140 Anexo 124

🌐 www.redrilsa.com.pe

**Gerente General:**

Daniel Arce  
darce@redrilsa.com.pe

Empresa especializada, de capitales 100% peruano, creada en el año 1996, brindamos a nuestros clientes, servicios de excelencia de:

**Productos y/o Servicios:**

- Perforación Diamantina de Exploración.
- Perforación Diamantina Geotécnica e Hidrogeológica.
- Perforación tipo RC y para Pozos de Agua.
- Perforación para Sostenimiento con Anclajes/Pernos y Micropilotes.
- Ensayos de Permeabilidad Lefranc/Lugeon.
- Instalación de Piezómetros/Inclinómetros.
- Limpieza, Desarrollo de Piezómetros y Pruebas Airlift.
- Ensayos de Mecánica de Suelos SPT/LPT/Cono Peck.
- Recuperación de muestra inalterada con tubo Shelby.
- Dewatering.
- Ensayos insitu.

**Renting S.A.C.**

Av. José Gálvez Barrenechea 1047 - San Borja  
Telf.: 225-4848 / 610-1350  
alquiler@rentingsac.com.pe  
www.rentingsac.com.pe

**Repermetal Perú S.A.C.**

Calle Gamma 223 Urb. Parque Internacional de la Industria y Comercio - Callao  
Telf.: 717-9191  
ventas@repermetalperu.com.pe  
www.repermetalperu.com.pe

**Replica S.R.L.**

Jr. Comandante Jimenez 167 - Magdalena del Mar  
Telf.: 264-5076 / 264-1530  
mgcarrera@replica.com.pe  
www.replica-cadgis.com

**Representaciones Center S.A.**

Jr. Mariscal Santiago Salaverry nro. 206  
Urb. El Pino - San Luis  
Telf.: 326-4400  
ventas@alumiocenter.com.pe  
www.alumiocenter.com.pe

**Representaciones Driss**

Av. Lima 835 Int. 102 - San Miguel  
Telf.: 489-6391  
aalzemouri@drissmin.com  
www.drissmin.com

**Representaciones Mazzetti S.A.C.**

Carretera Antigua Panamericana Sur Km. 19.5  
Villa El Salvador  
Telf.: 625-3939 / 715-3185  
info@remesac.com  
www.remsac.com

**Representaciones Mineras y Comerciales S.A.**

Calle José Antonio Lavalle Mz. D Lt. 22  
Urb. San Juan Bautista - Chorrillos  
Telf.: 719-1898 / 719-1899  
ventas@remicsa.com  
www.remicsa.com

**Representaciones Ninanya S.A.C.**

Av. Oscar Benavides 252 - Cercado de Lima  
Telf.: 330-1981 / 775-4975  
ventas@ninanyasac.com  
www.ninanyasac.com

**Representaciones Techlab S.A.C.**

Av. Paseo de La República 2406 - Lince  
Telf.: 222-3628 / 221-1333  
info@rptechlab.com  
www.rptechlab.com

**Representaciones y Servicios Técnicos S.R.L.**

Av. San Borja Norte 1263 - San Borja  
Telf.: 436-6372 / 436-4517  
info@resertec.com.pe  
www.resertec.com.pe

**Repreysa S.R.Ltda.**

Calle Gamma 266 Int.104 Parque Industrial - Callao  
Telf.: 464-8250 / 464-8270  
repreysa@yahoo.es  
www.repreysa.com

**Repsol Comercial S.A.C.**

Av. Víctor Andrés Belaunde 147 Int. 301  
Edif. Real 5 Piso 4 - San Isidro  
Telf.: 215-6225  
jibarra@repsol.com  
www.repsol.com

**Repsol Marketing S.A.C.**

Av. Víctor Andrés Belaunde 147  
Ed. Torre Real 5 Piso 3 - San Isidro  
Telf.: 215-7530  
inversoresrelapasa@repsol.com  
www.repsol.pe

**Repuestos Moa E.I.R.L.**

Av. Separadora Industrial 2019 - Ate  
Telf.: 436-6294 / 435-5879  
kmartinez@repuestosmoa.com  
www.repuestosmoa.com

**Resemin S.A.**

Calle Luis Galvani 356  
Urb. Industrial Santa Rosa - Ate Vitarte  
Telf.: 743-5500  
resemin@resemin.com  
www.resemin.com





LÍDER MUNDIAL EN SOLDADURAS PARA MANTENIMIENTO Y  
FABRICACIÓN DE PLANCHAS BIMETÁLICAS **GDP**®

EN MÁS DE 100 PAÍSES  
EN TODO EL MUNDO.



**Eutectic + Castolin** tiene la solución para los problemas de desgaste, reducir los costos de mantenimiento, aumentar la productividad y hacer los negocios más rentables.

### LA LÍNEA DE PRODUCTOS MÁS COMPLETA

- Soldaduras para mantenimiento **Eutectic + Castolin**®
- Planchas Bimetálicas **Castodur Diamond Plates GDP**®
- Servicio de soldadura aplicada para unión, reparación y revestimiento de componentes.
- Servicio de fabricación de componentes con planchas bimetálicas **GDP**®
- Metalización y procesos especiales de soldadura.



### Contáctenos!

Licenciado y Distribuidor Exclusivo

# SAGER

LOS ESPECIALISTAS EN SOLDADURA

Av. la Mar 699 - Urb Vulcano - Ate  
Central Telef: (51-1) 349 6678 - 349 6688  
www.sager.com.pe ventasperu@sager.com.pe

### Reset - Electrónica y Sistemas S.R.L.

Calle Martin de Murua 150 Of.1004  
Urb. Maranga - San Miguel  
Telf.: 636-7301  
enquiries@resetnaval.com  
www.resetnaval.com



**REYMOOSA S.A.**  
PRODUCTOS DE CAUCHO Y POLIURETANO

REYMOOSA S.A.

RUC: 20101588930

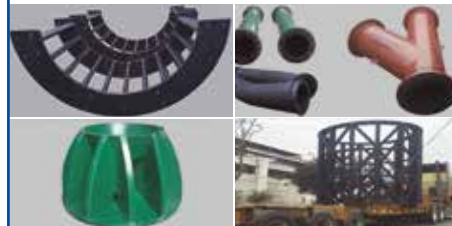

- Repuestos para bombas
- Repuestos para molino
- Estatores
- Spools
- Rotores
- Trommels

#### Productos de caucho y poliuretano

📍 Pasaje Materiales 630 Lima 01

☎ (511) 561-1555 📠 (511) 561-2444

✉ ventas@reymosaperu.com

📘 /REYMOOSA S.A.

🌐 www.reymosaperu.com

### Rhodes Industrial S.A.C.

Bl. 68 nro. 68 Dpto. 103  
Res. La Cruceta - Santiago de Surco  
Telf.: 301-4004 / 300- 2572  
proyectos@rhodesindustrial.com  
www.rhodeindustrial.com

### Rhona Perú S.A.C.

Av. Argentina 2201 - Cercado de Lima  
Telf.: 464- 4459  
ventas@rhona.pe  
www.rhona.pe

### Richardzon Encofrados S.A.C.

Av. Próceres de la Independencia 132  
Urb. Zarate - San Juan de Lurigancho  
Telf.: 459-9298  
patricio@richardzon.com  
www.richardzon.com

### Ricoh del Perú S.A.C.

Av. Víctor Andrés Belaunde 147 Of. 402  
Torre Real 6 - San Isidro  
Telf.: 716-3600 / 716-3625  
marketing.peru@ricoh-la.com  
www.ricoh.pe

### Rieles y Aceros S.A.C.

Calle Quince Mz. F Lt. 30  
Urb. Pro Lima Etapa Ii - Los Olivos  
Telf.: 540-2720  
ventas@rielesyaceros.com  
www.rielesyaceros.com

### Rimac Seguros y Reaseguros

Av. Paseo de la República 3505 Piso 11  
Urb. Limatambo - San Isidro  
Telf.: 411-1000 / 411-3000  
mdolci@rimac.com.pe  
www.rimac.com.pe



**RICH-OIL S.A.** RUC: 20112370707

Av. Alam. Los Pinos 228, Urb. Villa Marina, Chorrillos, Lima

(511) 254-3232 • (511) 254-3234 • (511) 254-3434

999-664807

info@rich-oil.com

www.rich-oil.com

**Gerente General:**

Richard Temple Seminario

**Productos y/o Servicios:**

Aceites, Grasas y Lubricantes Especiales para:

- Equipo Pesado de Minería
- Plantas Concentradoras
- Sistemas de Winche y Cables
- Plantas de Cemento
- Industria del Acero
- Corte y Maquinado
- Industria Pesquera y Acuicola
- Refrigeración
- Energía Eólica: Molinos de Viento
- Industria Alimentaria y Farmacéutica
- Agroindustrias e Ingenios Azucareros



**PERFORMEX PERU SRL.** RUC: 20379961143

Calle los Talladores N°131. Urb. Los Artesanos - Ate - Lima

(511) 436 7370

RPC: 989096280 / RPM: 945478306

lima@rnpmexico.pe

Ventas Trujillo: 044 221838 trujillo@rnpmexico.pe

Ventas Arequipa: 054 201 415 arequipa@rnpmexico.pe

www.rnpmexico.pe

**Productos y Servicios:**

Importación y venta de perforadoras hidráulicas y neumáticas, y sus repuestos para la minería, servicio de mantenimiento.

**Perforadoras Neumáticas:** sus cuerpos forjados las convierte en las más resistentes en su tipo: RN S83FX-FL7 Jackleg/ RN-250X (Jackleg-Stoper) /RNS83FS Sinker.

**Perforadoras Hidráulicas:** fabricados con materia prima de la más alta calidad y con la más grande tecnología: RN-0338 (ME-Set Alterno Mejorado) /RN 0238/RN 200 / Dispositivos de Avance (Vigas de aluminio - Serie 2000)

**Robert Bosch S.A.C.**

Av. Primavera 781 Piso 2

Urb. Chacarilla - San Borja

Tel.: 219-0332

ventas@pe.bosch.com

www.bosch.com.pe

**Roberto A Torres S A -Roatsa**

Av. Villa Marina Nro. 222

Urb. Villa Marina - Chorrillos

Tel.: 613-1131

ventas@roatsa.com

www.roatsa.com

**Robit S.A.C.**

Av. Del Ejército 250 of. 201 - Miraflores

Tel.: 469-2967

sales@robitgroup.com

www.robit.fi

**Robocon Servicios S.A.C.**

Calle Ollantaytambo Mz. M Lt. 12 - Chorrillos

Tel.: 255-5506

info@robocon.pe

www.robocon.pe

**Robotic Air Systems S.A.C.**

Cal. Coronel Odriozola nro. 210

Urb. Chacarilla De Sta Cruz

(Altura Cdra. 36 De Petit Thouars - San Isidro)

Tel.: 3806828

giancarlo@roboticairsystems.com

www.roboticairsystems.com

**Rock Drill Contratistas Civiles y Mineros S.A.C.**

Av. Alameda Sur 216 Urb. Villa Marina - Chorrillos

Tel.: 481-6445 / 518-7100

info-peru@rockdrillgroup.com

www.rockdrillgroup.com

**Rock Tools Perú S.A.C.**

Jr. Aruba 120 Urb. Santa Patricia - La Molina

Tel.: 349-2372

contacto@rtperu.com

www.rtperu.com

**Rodríguez y Montero Ingenieros Asociados Group E.I.R.L.**

Av. Paseo de la República 6941 Dpto. 703

Urb. Los Gladiolos - San Isidro

Tel.: 221-9371

yccahuantico@iqbf-consulting.com

**Roelaboratorio Clínico**

Av. Dos de Mayo 1741-1725 - San Isidro

Tel.: 513-6666

correo@labroe.com

www.labroe.com

**Roeda S.A.**

Av. Brasil 203 - Cercado de Lima

Tel.: 315-1400

roeda@roeda.com.pe

www.roeda.com.pe

**Rosen Perú S.A.**

Av. El Sol S/N Lt. 4 Zona Industrial Asoc. Agropec.

Villa Rica - Villa El Salvador

Tel.: 202-9520 / 202-9500

ana.delrosario@rosen-corp.com

www.rosen.com.pe

**Rossello y Cía. S.A.**

Av. El Sol Cdra. 14

Urb. La Campiña - Chorrillos

Tel.: 330-5560 / 716-7100

rossello@rossello.com.pe

www.rossello.com.pe

**Rts Automation S.A.**

Jr. Huaraz 1882 - Breña

Tel.: 628-0090

info@rts-auto.com

www.rts-auto.com

**Ruen Drilling Int. Inc. Sucursal del Perú**

Calle Tumi Mz. H Lt. 18

Urb. San Juan Bautista - Chorrillos

Tel.: 255-0755

office@ruendrillingperu.com

www.ruendrillingperu.com

**Rumi Import S.A.**

Calle Omicron 128

Parque Industrial de la Industria - Callao

Tel.: 719-6003 / 719-5700

rumi@metalindustrias.com.pe

www.rumi-import.com

**Rvg Equipment S.A.C.**

Calle Veintiocho 176

Urb. Corpac - San Isidro

Tel.: 719-5756

direccion@gruposalobrena.com

www.gruposalobrena.com

**S y Z Cominsa S.R.L.**

Jr. Huanta 272 - Breña

Tel.: 330-5036

info@syzcominsa.pe

www.syzcominsa.pe

**Saeg Perú S.A.**

Calle Yen Escobedo Garro 834

Urb. La Viña - San Luis

Tel.: 641-3800

peru@saeg.com

www.saeg.com

**Rinai Repuestos Sociedad Anónima**

Av. Aviación 2052 Urb. Santa Catalina - La Victoria

Tel.: 224-8776

gerencia@rinairepuestos.com.pe

www.rinairepuestos.com

**Ring Ring y Energy Corporation**

Calle Chiclayo 675 - Miraflores

Tel.: 500-2795 / 500-2770

ringring@ingenergy.com

www.ringringenergy.com

**Rinol Pavimenta S.A.C.**

Calle Jorge Valdeavellano 150 Int. 7

Urb. Santa Catalina - La Victoria

Tel.: 476-1515

contacto@rinolpavimenta.com.pe

www.rinolpavimenta.com.pe

**Rittal S.A.C.**

Calle Martir Olaya 129 of. 1303 - Miraflores

Tel.: 243-2525

ventas@rittal.pe / info@rittal.pe

www.rittal.pe

**Rivera Diesel S.A.**

Calle Dos Mz. C Lt. 6

Urb. Industrial A Merced - Ate Vitarte

Tel.: 348-1800

fcook@riveradiesel.com.pe

www.riveradiesel.com.pe

**Rmb Sateci Servicios y Mantenimiento S.A.C.**

Av. Santo Domingo de los Olleros Sector Parca

Km 62.5 Panamericana Sur Fundo San Bartolito

San Bartolo

Tel.: 713-8400

ventas@rmbateci.com.pe

www.rmbateci.com.pe

**Road Service Perú S.A.C.**

Calle Las Violetas Mz. D Lt. 6. Huachipa - Ate Vitarte

Tel.: 576-6163

mhorna@roadserviceperu.com

www.roadserviceperu.com



SMART IN FLOW CONTROL.



■ VÁLVULA DE CONTROL TIPO GLOBO



■ VÁLVULA DE CONTROL AXIAL



■ VÁLVULA CON LINING DE PTFE



**INAUGURAMOS NUESTRA NUEVA SEDE EN AREQUIPA**  
MEGACENTRO - JACINTO IBÁÑEZ #315, PARQUE INDUSTRIAL

LIMA:

- ☎ +51 1 6371313
- ✉ info@samson.pe
- 📍 Av. Los Gorriónes 130, Chorrillos, Lima

AREQUIPA:

- ☎ +51 980709999
- ✉ ebermejo@samson.pe
- 📍 MEGACENTRO - Jacinto Ibañez #315, Of. E - 201, Parque Industrial

www.samson.pe

**Servicios Alimenticios Corporativos S.A.C.**  
Nuestra experiencia a tu servicio



En SAC tenemos los más altos estándares de calidad. contamos con la certificación internacional HACCP.

Más de 18 años brindando servicios de alimentación y gestión de instalaciones.

Somos la principal empresa concesionaria de alimentos de la región norte del país.

Damos especial importancia al desarrollo de la comunidad donde operamos.

Nuestros principales clientes:

- Newmont - Yanacocha
- Tahoe - Shahuindo
- Fensyros
- OHL - Bambas
- San Martín Contratistas Generales



Contáctenos

- 📍 J. González Prado 313 - Urb. El Barro, Cajamarca
- 🌐 www.concesionarioac.com.pe
- 📞 SAC Concesionario
- ✉ administracion@concesionarioac.com.pe
- ☎ (076) 340721 / 076-432211 / 948-260518

SERVICIOS DE ALIMENTACIÓN

SERVICIOS DE ALIMENTACIÓN



GESTIÓN DE INSTALACIONES

GESTIÓN DE INSTALACIONES



**Safety Management Resources S.R.L.**

Calle Independencia 842 of. 702 - Miraflores  
Cel.: 969-082-951  
mark@safetymanagementresources.com  
www.safetymanagementresources.com

**Sampling Ok S.A.C.**

Mz. A Lt. 1 Piso 3 Pj. Dos Asociación  
Los Portales de Surco - Santiago de Surco  
Telf.: 257-9636  
samplingok@gmail.com  
www.sampling-ok.com

**Santiago Rodríguez Banda S.A.C.**

Carretera Panamericana Sur Km. 23.5  
Villa El Salvador  
Telf.: 295-7049  
administracion@srodriguezbanda.com  
www.srodriguezbanda.com



**SAGER SOCIEDAD ANÓNIMA** RUC: 20429563411  
**SUCURSAL PERÚ**

Av. La Mar 699 - Urb Vulcano - Ate

(51-1) 349 6678 - 349 6688

ventasperu@sager.com.pe

www.sager.com.pe

**Productos y Servicios:**

- Soldaduras para mantenimiento **Eutectic - Castolin**.
- Placas Bimelicas **Castodur Diamond Plates GDP**.  
Licenciados para fabricar en Perú.
- Servicio de soldadura para reparación y revestimiento de componentes.
- Servicio de fabricación de componentes con placas bimetálicas **GDP**.
- Metalización y procesos especiales de soldadura.
- Equipos para eliminación de humos de soldadura Plymovent.





**SMART IN FLOW CONTROL.**

**SAMSON CONTROLS S.A.** RUC: 20535550477

Av. Los Gorriones 130, Chorrillos, Lima - Perú

(511) 6371313

info@samson.pe

www.samson.pe

**Productos y Servicios:**

- Válvulas tipo globo, bola, bola segmentada, mariposa, de obturador rotativo, de diafragma, axial y nozzle check
- Reguladores de presión y temperatura sin energía auxiliar (válvulas auto-operadas)
- Válvulas revestidas (lining de PTFE o PFA) y de cerámica
- Actuadores neumáticos lineales y rotativos
- Posicionadores electroneumáticos inteligentes
- Accesorios para automatización de válvulas (válvulas solenoides, límites de carrera, etc.)
- Servicio de automatización, mantenimiento y reparación de válvulas de control

**Santo Domingo Contratistas Generales S.A.**

Calle Los Pelicanos 158 - San Isidro  
Telf.: 593-7189  
santodomingocg@santodomingocg.com  
www.santodomingocg.com

**Sapet Development Perú Inc Sucursal Perú**

Av. Paseo de la República 5895  
Piso 16 Edif. Leuro - Miraflores  
Telf.: 208-0800  
claudia.bustamente@sapet.com.pe  
www.sapet.com.pe

**Sarlo Industrias S.A.C.**

Residencial San Felipe  
Edif. Las Palmeras 1502  
Jesús María  
Telf.: 261-3109  
sarloindustrias@gmail.com  
www.sarlosports.com

**Satra Perú S.A.C.**

Jr. Domingo Martínez Lujan 935  
Surquillo  
Telf.: 640-3400  
supervisor@satranet.com  
www.satranet.com

**Saint Gobain Perú S.A.**

Los Faisanes 157 Urb. La Campiña - Chorrillos  
Telf.: 252-4034 / 252-4035  
sgcanal.peru@saint-gobain.com  
www.saint-gobain.com

**Saircom Perú S.A.C.**

Av. Ampliación Malecón Checa Eguiguren Mz. G Lt. 1  
Urb. Campoy - San Juan de Lurigancho  
Telf.: 585-9035 / 329-7373  
pcustodio@saircomperu.com.pe  
www.saircomperu.com.pe

**Salubridad, Saneamiento Ambiental y Servicios S.A.C.**

Pj. Gral. Vivanco 100 - Pueblo Libre  
Telf.: 213-5660  
ventas@ssays.com  
www.ssays.com

**Salus Laboris S.A.C.**

Av. Santa Catalina 159 - La Victoria  
Telf.: 640-7309  
informes@saluslaboris.com.pe  
www.saluslaboris.com.pe

**Samayca Ingenieros S.A.C.**

Av. Alfredo Benavides 245 of. 605 - Miraflores  
Telf.: 444-1125 / 446-3356  
postensado@samayca.com.pe  
www.samayca.com.pe

**Samix S.A.C.**

Av. A Mz. B Lt. 5  
Urb. Campoy - San Juan de Lurigancho  
Telf.: 386-2155  
ventas@samixsac.com  
www.samixsac.com

**San Bartolomé S.A.**

Primero de Mayo 559 - El Agustino  
Telf.: 362-1000 / 478-1000  
marketing@sanbartolome.com  
www.dongfeng.com.pe

**San Martín Contratistas Generales S.A.**

Jr. Morro Solar 1010  
Urb. Juan Pablo De Monterrico - Santiago de Surco  
Telf.: 450-1999  
recepcion@sanmartinperu.pe  
www.sanmartinperu.pe

**Sandiman**

Jr. Venegas Nro. 898 (Área Comercial Nro 9)  
Santiago de Surco  
Telf.: 56 2 24762200  
soporte@sandiman.cl  
www.sandiman.cl

**Sandvik del Perú S.A.**

Av. El Derby 254 of. 2305  
Santiago de Surco  
Telf.: 213-3300  
sharon.rabanal@sandvik.com  
www.sandvik.com

**Saniemko Perú S.A.C.**

Mz. A Lt. 4 Residencial San Diego - Puente Piedra  
Telf.: 548-8610 / 548-5131  
cliente@saniemko.com / logistica@saniemko.com  
www.saniemko.com

**Sanihold S.A.C.**

Av. República de Panamá 4491 - Surquillo  
Telf.: 613-7979  
gmontenegro@cassinelli.com  
www.cassinelli.com



**SAVAR**  
Corporación Logística

**SAVAR CORPORACIÓN LOGÍSTICA S.A.** RUC: 20100412366

Av. Javier Prado Este N°. 3080 Urb. San Borja - Lima

(511) 616-7700 (511) 613-7070

mineria@savar.com.pe

www.savar.com.pe

**Toda la cadena logística minera en un solo operador.**

**Servicio Especializado "Door to Door"**

- Depósito Temporal
- Almacén
- Depósito Aduanero
- Carga Internacional
- Transporte
- Agencia de Aduanas
- Asesoría Legal

**Savia Perú S.A.**

Av. Rivera Navarrete 501 Piso 11  
San Isidro  
Telf.: 513-7500  
recepcion@saviaperu.com  
www.saviaperu.com





### PRODUCTOS Y SERVICIOS:

Empresa especializada en Soporte en tecnologías de la información, destacándose en la provisión e integración de Servicios utilizando metodologías de trabajo, adicionalmente consideramos la flexibilidad para involucrarnos en las diferentes necesidades de nuestros clientes.

- Servicedesk
- Mesa de Ayuda
- Soporte de Campo (Técnicos Residentes)
- Consultorías
- Implementación de normativas y buenas practicas



Los Zorzales 160 Piso 3 – Urb. El Palomar San Isidro / Lima-Perú  
Teléfono: (511) 422-7700 - (562) 2864-4040 opción 1

[www.itsscorp.cl](http://www.itsscorp.cl)

## UNICAST REDEFINING WEAR PARTS

Cast replacement wear parts

**WITH IMPROVED WEAR LIFE**



AGGREGATES



MINING



CEMENT

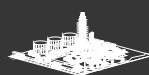

OIL & GAS



COAL

**Especialistas en diseño, fabricación de piezas de desgaste para la industria  
Minera-Cementera Hidrocarburos-Agregados**

📍 1200 MAYFAIR RD. KELOWNA, BC CANADA V1X 7W7  
☎ 250-807-7999 ✉ WEARPARTS@UNICAST.CA 🌐 UNICAST.CA

Representantes en el Perú  
**SERVICIOS ENERGÉTICOS AMBIENTALES S.R.L.**  
📍 Av. Circunvalación del Golf 334- Surco  
☎ Tel: + 51 2071700 – Anexos: 1132- 1253 / Cell: 926924551-989191 673

**Sc Ingeniería y Construcción S.A.C.**

Calle Tres Mz. B Lt. 2  
Urb. Barbadillo - Ate  
Telf.: 352-0171  
gventas@scing.com.pe  
www.scing.com.pe

**Scaf Perú S.A.C.**

Calle Mariscal Oscar R. Benavides 250  
San Luis  
Telf.: 717-5434  
info@scafperu.com  
www.scafperu.com

**Scale International Service S.A.C.**

Mz. O Lt. 2 Asociación Señor De Los Milagros  
San Martín de Porres  
Telf.: 522-0467 / 99759665  
ventas@sissac.com / jrayap@sissac.com  
www.sissac.com

**Scania del Perú S.A.**

Autopista Ramiro Priale Km. 7.5 - Huachipa  
Telf.: 512-1800 / 512-1828  
info.pe@scania.com  
www.scania.com.pe

**Schaeffler Perú S.A.C.**

Av. Tomas Ransey 930 Of. 108  
Magdalena del Mar  
Telf.: 243-1303  
jose.avila@schaeffler.com  
www.schaeffler.com

**Schlumberger Water Services S.A.**

Av. Canaval y Moreyra 452 Piso 3 - San Isidro  
Telf.: 615-6535 / 421-8133  
logistica-swslima@slb.com  
www.water.slb.com

**Schmidt y Chávez Tafur Ingenieros S.R.L.**

Calle Manuel de Falla 296 - San Borja  
Telf.: 475-5425 / 475-5420  
scht@scht.com.pe  
www.scht.com

**Schneider Electric Perú S.A.**

Av. Juan de Aliaga 425 Oficina 1310  
Magdalena del Mar  
Telf.: 618-4400  
sac.peru@se.com  
www.schneider-electric.com.pe

**Scotiabank Perú S.A.A.**

Calle Dionisio Derteano 102  
San Isidro  
Telf.: 211-6000  
scotiaenlinea@scotiabank.com.pe  
www.scotiabank.com.pe

**Securitas S.A.C.**

Av. Javier Prado Oeste 757  
Urb. San Felipe - Magdalena del Mar  
Telf.: 610-3030 / 436-7986  
comunicaciones@securitasperu.com  
www.securitas.com

**Security Internacional Moving S.A.C.**

Av. Los Castillos 309  
Urb. Santa Rosa - Ate Vitarte  
Telf.: 436-4000  
simoving@simoving.com.pe  
www.simoving.com.pe

**Security Jobs Perú S.A.C.**

Av. La Encalada 1090 Dpto. 406  
Urb. Centro Comercial Monterrico  
Santiago de Surco  
www.securityjobs.com.pe



**SCOTT SAC**

📍 Calle Las Águilas 108, Surquillo  
☎ 421 8133  
📠 945771100 / 975077044 / 956681918  
🌐 [www.scottssac.com.pe](http://www.scottssac.com.pe)

Gerente General  
**Marina Oropeza Villacaqui**  
marina.oropeza@scottssac.com.pe

Gerente Técnico  
**Jesús De La Sotta Peña**  
jesus.delasotta@scottssac.com.pe

Área de Ventas  
**Milagros Tasayco Guzmán**  
ventas@scottssac.com.pe

**Productos y Servicios:**

- Pararrayos PDC marca Aiditec con ISO 9001.
- Suministro de materiales para aterramiento y sistema de puesta a tierra.
- Instalación de pararrayos y SPAT.
- Soldadura aluminotérmica.
- Construcción de aterramientos.
- Montaje de postes de pararrayos.

**Sedeco Comercial S.A.C.**

Calle Las Pleyades Mz. T 1 Lt. 8 B  
Urb. La Campiña - Chorrillos  
Telf.: 467-5099  
informes@sedecosac.com  
www.sedecosac.com

**Sedemi Internacional S.A.C.**

Cal. Francisco Bolognesi nro. 125 Int. 1303  
(Frente Vivanda Av. José Pardo) - Miraflores  
Telf.: 249-5056  
asistente.peru@sedemi.com  
www.sedemi.com

**Segen Perú S.A.C**

Calle Recavarren 131 of. 502 - Miraflores  
Telf.: 363 9137  
contacto@segenperu.com  
www.segenperu.com

**Seguridad Industrial Arguelles S.A.C.**

Mza. P Lote. 5 A.H. Juan Pablo II 5ta Etapa  
San Juan de Lurigancho  
Cel.: 910-229-374  
seinar2009@hotmail.com

**Seguroc S.A.**

Calle Islas Hawai 145 - Pueblo Libre  
Telf.: 463-2000  
holding@seguroc.com.pe  
www.seguroc.com.pe

**Segurolux S.A.C.**

Av. Canadá 3225 piso 2 - San Luis  
Telf.: 99-823-4562 / 998-189-987  
ventas@segurolux.com  
www.segurolux.com

**Sein S.R.L.**

Cal. Carlos Pedemonte nro. 129  
Urb. El Pino - San Luis  
Telf.: 324-3145 / 473-2763  
sein@sein.com.pe  
www.sein.com.pe



**SEGURINDUSTRIA S.A.**

RUC: 20131529181

📍 Jr. Paita 191 San Juan de Miraflores - Lima  
☎ (51) 450-0778  
✉ [ventaslima@segusa.com.pe](mailto:ventaslima@segusa.com.pe) / [usuarios@segusa.com.pe](mailto:usuarios@segusa.com.pe)  
🌐 [www.segusa.com.pe](http://www.segusa.com.pe)

**Representante Legal**

Roger Gabuteau

**Productos y Servicios:**

- Artículos de Seguridad Industrial
- Calzado de Seguridad Industrial
- Ropa Impermeable para Trabajo Minero
- Equipos de Seguridad Industrial
- Detectores de Gases
- Guantes de Seguridad
- Protectores de Oído
- Ropa Industrial
- Anteojos Protectores
- Botas de Seguridad
- Señalizadores Viales
- Cascos de Seguridad

**Sekur Perú S.A.**

Calle Ricardo Angulo 782 - San Isidro  
Telf.: 203-6530  
ventas@sekurperu.com.pe  
www.sekurperu.com.pe

**Sel - Schweitzer Engineering Laboratories S.A.C.**

Calle Martir José Olaya 129 Of. 1705 - Miraflores  
Telf.: 447-7753  
deisiria@selinc.com  
www.selinc.com

**Senca Abogados y Consultores S.A.C.**

Calle Monte Rosa 240 of. 901  
Urb. Chacarilla del Estanque - Santiago de Surco  
Telf.: 372-2945  
mleyva@camposycaravedo.com  
www.senca.pe

**Senior Producciones S.A.C.**

Av. Constructores 584  
Los Alamos 3 - Santiago de Surco  
Telf.: 353-8190  
contacto@seniorproducciones.com  
www.seniorproducciones.com

**Señalización Girod Perú S.A.C.**

Av. Los Eucaliptos Lote. 3-4 Int. 1c2 Urb. Los Huertos de Santa Genoveva (Antigua Panameri - Lurín)  
Cel.: 994-992-766  
comercial@sgirod.com  
www.sgirod.com

**Sercon S.R.L.**

Jr. Huanuco 3966 - San Martín de Porres  
Telf.: 719-2901  
ventas@serconindustria.com  
www.serconindustria.com

**Serpetbol Perú S.A.C.**

Av. San Borja Norte 445 - San Borja  
Telf.: 223-2980 - 223-2979  
serpetbol@serpetbol.com.pe  
www.serpetbol.com





**Simar Perú**

“SIMAR PERU te brinda la solución integral en la Logística de Equipos, ofreciendo alquiler de equipos de izaje en General, Transporte a nivel Nacional, Equipos de energía y Montaje electromecánico. Los más altos estándares de Seguridad y Calidad aseguran el éxito de tus Operaciones”



Av. Contralmirante Mora 1102, Callao - Perú

T: +511 413-1100

[www.simar.pe](http://www.simar.pe)

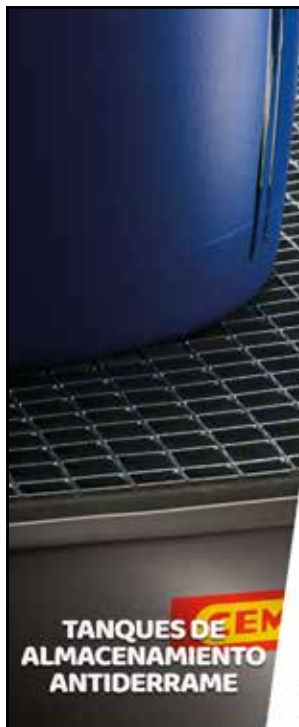

**TANQUES DE ALMACENAMIENTO ANTIDERRAME**



**CENTROS Y PUENTES DE LAVADO**



**PISTOLAS NEUMÁTICAS PARA VEHÍCULOS PESADOS**



**BALANZAS PORTÁTILES**



Calle San Lorenzo 363  
Surquillo, Lima - Perú  
Central: 444-8382 Anexo 112  
Email: [ventas@sistema-automotriz.pe](mailto:ventas@sistema-automotriz.pe)

[www.sistema-automotriz.pe](http://www.sistema-automotriz.pe)

**Serv. Generales Guido Ávila Guevara S.A**

Av. José Leal 442 - Lince  
Telf.: 202-2800 / 202-2830  
gag@seggasa.com  
www.seggasa.com



**SERMICON S.R.L.**  
SER. MEC. INDUST. HNOS. CONDO S.R.LTDA

**SERMICON S.R.L.** RUC: 20400212563

Jiron Alfonso Ugarte N° 919, Espinar - Cusco

(084) 301185 984102820 / 990969899

ventas@sermicon.com.pe  
e.condo@sermicon.com.pe

www.sermicon.com.pe

**Gerente General:**

Eulogio Condo Pumachara

**Servicios:**

- Instalación y soldadura en geomembranas
- Instalación y soldeo de tuberías HDPE de diferentes diámetros
- Obras y Proyectos civiles
- Proyectos metalmeccánicos
- Proyectos Eléctricos

**Servicio de Agua Potable y Alcantarillado de Lima y Callao**

Autopista Ramiro Priale 210 Planta Atarjea  
El Agustino  
Telf.: 317-3000 / 317-3015  
sedanet@sedapal.com.pe  
www.sedapal.com.pe

**Servicio Integral Interamericano S.R.L.**

Calle Los Halcones 204 - 210.  
Urb. Limatambo - San Isidro  
Telf.: 222-9292  
seinter@seintergroup.com  
www.seintergroup.com

**Servicios Aéreos de los Andes S.A.C.**

Av. República de Colombia 791  
Edif. Plaza República Piso 9 - San Isidro  
Telf.: 200-2700  
etorres@losandescorp.com  
www.andesaircorp.com

**Servicios Dubai S.A.C.**

Av. Nicolás Ayllón 1911 Int. A  
Urb. Huerto Santa Lucia - Ate  
Telf.: 717-6799 / 717-6760  
jimmy.rojas@serviciosdubai.com  
www.serviciosdubai.com

**Servicios Especializados en Medicina Integral S.A.C.**

Av. República de Panamá Nro. 3418 Dpto. 602 Int. P-6  
Urb. Limatambo Lima - Lima - San Isidro - San Isidro  
Telf.: 416-6767  
info@alertamedicaperu.com.pe  
www.alertamedicaperu.com.pe



**Nuestra experiencia a tu servicio**

**SERVICIOS ALIMENTICIOS CORPORATIVOS S.A.C.**

RUC: 20514178951

Jr. Gonzales Prada 313 - Urb. El Bosque, Cajamarca

(076) 340721 976-635211 / 948-293518

administracion@concesionariosac.com.pe

/SACConcesionario

www.concesionariosac.com.pe

**Nuestros servicios:**

En SAC tenemos los más altos estándares de calidad, contamos con la certificación internacional HACCP.

Más de 18 años brindando servicios de alimentación y gestión de instalaciones.

Somos la principal empresa concesionaria de alimentos de la región norte del país.

Damos especial importancia al desarrollo de la comunidad donde operamos.



**SERVICIOS DE TECNOLOGÍA Y SOPORTE S.A.C.** RUC: 20602486151

Los Zorzales 160 Piso 3 - Urb. El Palomar  
San Isidro / Lima-Perú

(511) 422-7700 / (562) 2864-4040 opción 1

www.itsscorp.cl

**Gerente de Negocios:**

Mauricio Hernández  
mhernandez@itsscorp.cl

**Productos y servicios:**

Empresa especializada en Soporte en tecnologías de la información, destacándose en la provisión e integración de Servicios utilizando metodologías de trabajo, adicionalmente consideramos la flexibilidad para involucrarnos en las diferentes necesidades de nuestros clientes.

- Servicedesk
- Mesa de Ayuda
- Soporte de Campo (Técnicos Residentes)
- Consultorías
- Implementación de normativas y buenas practicas

**Servicios Generales Aray S.A.C.**

Av. Santa Rosa 295 - Comas  
Telf.: 558-1966  
informes@araysac.com  
www.araysac.com

**Servicios Generales Lid S.A.C.**

Mz. J1 Lt. 5 . Urb. Huertos de Villa - Chorrillos  
Telf.: 201-17-73 / 201-1761  
jherrera@solid.pe  
www.solid.pe

**UNICAST**

1200 MAYFAIR RD. KELOWNA, BC CANADA V1X 7W7

info@unicast.ca 250-807-7999

wearparts@unicast.ca / www.unicast.ca

**REPRESENTANTES EN EL PERÚ Servicios Energéticos Ambientales S.R.L.**

Av. Circunvalación del Golf 334- Surco

Tel: +51 2071700 - Anexos: 1132-1253

Cell: 926924551-989191673

**Productos y Servicios:**

- Piezas de desgaste para trituradora
- Trituradora de Mandíbula
- Trituradora de Cono
- Trituradora Giratoria
- Trituradora de Rodillos
- Piezas de desgaste de molino
- Piezas de desgaste para Molino de Martillos
- Barras para trituradora de impacto
- Martillos trituradores de clinker
- Parrillas de Enfriadores
- Paneles Grizzly
- Alimentadores de Bandejas
- Revestimiento de Chutes

**Servicios Generales Saturno S.A.**

Carretera Central Km. 11.6  
Urb. Santa Clara - Ate Vitarte  
Telf.: 356-3064 / 277-6545  
atencionalcliente@saturno.com.pe  
www.saturno.com.pe

**Servicios Generales Segarme Ingenieros S.R.L.**

Av. Los Ruiseñores 465 Dpto. O Int. 503  
Urb. Santa Anita - Santa Anita  
Telf.: 239-8022  
soporte.desarrollo@segarme.com  
www.segarme.com

**Servicios Geográficos y Medio Ambiente S.A.C.**

Calle Las Camelias 492  
Urb. Jardín - San Isidro  
Telf.: 440-9638  
consultora@gemasac.com.pe  
www.gemasac.com.pe

**Servicios Integrados de Limpieza S.A.**

Calle Los Negocios 467  
Surquillo  
Telf.: 414-4600 / 614-4622  
cap@silsa.com.pe  
www.silsa.com.pe

**Servicios Logísticos Diesel S.A.C.**

Calle Los Jades 132  
Urb. Club Golf Los Incas - Santiago de Surco  
Telf.: 355-2424  
ventas@sldperu.net  
www.sldperu.net

**Servicios Mineros S A**

Calle 4 Mz. C Lt. 6  
Urb. Industrial Grimanesa - Callao  
Telf.: 713-4228  
serminsa@serminsa.com.pe  
www.serminsa.com



# GRÚAS ARTICULADAS EFFER ELEVANDO EL VALOR



Av. Guillermo Dansey N° 1297 - Cercado de Lima  
 Telf: 424-7081 / 424-7481 / 944570225 / 989048789 / 989048795  
 ventas@sithemsa.com / ventas1@sithemsa.com / www.sithemsa.com

Síguenos:



## ¿Quieres alquilar o comprar maquinaria para la minería?

Piensa en SK Rental,  
un mundo de soluciones



**Casa Matriz**  
 Panamericana sur Km.20.2,  
 Villa El Salvador - Lima  
 T.F: (511) 514 1200  
 Cel: 984 112 692

**Arequipa**  
 Centro Poblado La Pastor, Sector  
 Zamocola, lateral "F" Valle Chill  
 Cerro Colorado - Arequipa  
 Cel: 989 258 713

**Piura**  
 Otr. Parque Industrial Piura  
 Futura, Car. Panamericana Norte  
 km 6 m.z. E - Jote 9 - Piura  
 Cel: 984 112 692

  
[www.skrental.com](http://www.skrental.com)

**Alquiler  
de equipos y  
maquinarias**





**Simar Perú**

**SERVICIOS INDUSTRIALES  
Y MARITIMOS S.A.C.**  
"SIMAR PERU"

RUC: 20402961237

Jr. Monte Rosa 255, Chacarilla - Surco

01 - 6259704

947368014

[www.simar.pe](http://www.simar.pe)

Gerente General  
**Lic. Yeymi Tang**  
comercial@simar.pe

**Servicios:**

- Alquiler equipos de izaje (Grúas, Camiones grúas, Manlift, Telehandlers, Montacargas, Grúas Torre)
- Alquiler de equipos de energía (Grupos electrógenos hasta 600 KVA, Torres de Iluminación)
- Alquiler de Maquinaria de movimiento de Tierra (Excavadoras, Volquetes, Cargador Frontal)
- Alquiler de camionetas Pick Up 4x4, Minivan.
- Transporte convencional (Plataforma, Cama bajas)
- Transporte Sobredimensionado (Modulares hidráulicos, Cama bajas hidráulicas extensible, Cama Cuna)
- Maniobras de Posicionamiento de carga.
- Obras Civiles y Montaje electromecánico.
- Servicios Generales

**Servicios Técnicos de Ingeniería de  
Consulta Integral - Integral S.A.**  
Sucursal Perú

Calle Antequera 606 Int. 301 - San Isidro  
Telf.: 441-2073 / 441-2074  
comercial@integral.com.co  
www.integral.com

**Servicios Y Mantenimiento Técnico  
Presto S.R.L.**

Jr. Miramar 220 - San Miguel  
Telf.: 566-2897 / 566-1243  
ventas@prestosrl.com  
www.prestosrl.com

**Servicios y Soluciones Electro  
Industriales S.A.C.**

Jr. Ica 3154 - San Martín de Porres  
Telf.: 607-4586  
ventas@sysel.com.pe  
www.sysel.com.pe

**ServiPerú Asesores y Corredores  
de Seguros**

Jr. Maximo Abril 552 Dpto. 502  
Urb. Santa Beatriz - Jesús María  
Telf.: 424-1810 / 424-1818  
gerencia@cooperadores.com.pe  
www.cooperadores.pe

**Sew Eurodrive Perú S.A.C.**

Calle Los Calderos 122 Urb. Vulcano - Ate  
Telf.: 208-6700  
ventas@sew-eurodrive.com.pe  
www.sew-eurodrive.com.pe



**SERVOSA CARGO SAC**

RUC: 20429350264

Av. Los Laureles Lote 20 -25a Nro. S/n C.P. Huachipa,  
Lurigancho, Lima -Perú

(51-1) 613 6900

(51-1) 613 6900

Servosa

[www.servosa.pe](http://www.servosa.pe)

**Unidades de Negocio:**

- Combustible Líquidos.
- Concentrado de Minerales.
- Distribución de GLP.
- Transporte de explosivos.
- Logística de Combustibles en campo.
- Gas natural comprimido.
- Acarreo de Minerales.

**Sfp Drilling S.A.C.**

Jr. Morro Solar 1010  
Urb. Juan Pablo de Monterrico Piso 3  
Santiago de Surco  
Telf.: 500-4607 / 234-1439  
info@sfpdrilling.com  
www.sfpdrilling.com



**SGS DEL PERÚ SAC**

RUC: 20100114349

Av. Elmer Faucett N°3348, Callao

(511) 517-1900

pe.servicios@sgs.com

/SGS/

<https://www.sgs.pe/>

**Soluciones estratégicas para la minería**

- Gestión de Mantenimiento y Lubricación.
- Laboratorios (suelos, concreto y NDT) e Ingeniería de Laboratorios.
- Laboratorios On Site.
- Ensayos No Destructivos.
- Gestión Integral de Seguridad, Salud y Medio Ambiente.
- Logueo de testigos.
- Corte y Muestreo de testigos.
- Muestreo en Exploraciones y en Producción.
- Análisis Químicos de muestras de exploración.
- Pruebas Metalúrgicas.
- Supervisión y muestreo de Concentrados.
- Análisis químicos de concentrados.
- Gestión de Cierre de Minas.

**Sherwin-Williams Perú S.R.L.**

Av. El Derby 121 of.1 - Santiago de Surco  
Telf.: 251-2929  
clientes@sherwin.com.pe  
www.sherwin.com.pe

**Sicrea S.A.C.**

Jr. Las Dalmacias 198 - Puente Piedra  
Telf.: 550-2549 / 550-0486  
gerencia@sicreaperu.com  
www.sicrea.net



**SIDERPERU**  
El acero del Perú

**SIDERPERU**

RUC: 20402885549

Av. Juan de Arona 151, 5to piso, torre B, San Isidro - Lima

(511) 618-6868

ventasindustria@sider.com.pe

/SIDERPERU

[www.siderperu.com.pe](http://www.siderperu.com.pe)

**Productos y Servicios:**

- Bolas de acero para molienda de minerales.
- Barras de acero para molienda de minerales.
- Productos para infraestructura vial: Alcantarillas y Guardavías.
- Fierro de construcción.
- FEHAB - Fierro habilitado (servicio de corte y doblado).
- FEHABCO - Fierro habilitado y colocado (instalado en obra).
- Tubos de acero LAF, LAC y Galvanizados.
- Perfiles.
- Calaminas.

**Siderplast Perú S.A.C.**

Prolongación Antunez De Mayolo Mz. A Lote 8  
Coop. De Vivienda Santa Polonia  
San Martín de Porres  
Telf.: 484-8250  
administrador@siderplast.com.pe  
www.siderplast.com.pe

**Siecar S.A.C.**

Av. Aviación 3053 of. 302 - San Borja  
Telf.: 593-5109 / 224-0787  
ventas@siecar.com  
www.siecar.com

**Siemens S.A.C.**

Av. Domingo Orue 971 - Surquillo  
Telf.: 215-0030  
siemensnews.pe@siemens.com  
www.siemens.com

**Sierras y Herramientas del Perú S.A.C.**

Av. Las Gaviotas 833  
Urb. Matellini - Chorrillos  
Telf.: 252-0252  
info@siersac.com  
www.siersac.com

**Sigelec S.A.C.**

Av. Oscar R. Benavides 5289 - Callao  
Telf.: 717-4200  
ventas@sigelec.com.pe  
www.sigelec.com.pe



**Sigma Safi S.A.**

Av. Santo Toribio 173 Torre Real 8 of. 601  
San Isidro  
Telf.: 611-7100  
recepcion@sigmasafi.com  
www.sigmasafi.pe

**Signify Perú S.A.**

Av. Larco 1301 piso 4 Edif. Torre Parquemar - Miraflores  
Telf.: 610-6200  
www.signify.com

**Sigral S.A.**

Av. Manuel Olguin 373  
Edif. Qubo piso 9. Santiago de Surco  
Telf.: 705-4000  
sigral@sigral.com.pe  
www.sigral.com.pe

**Sigo Consultores Laborales S.A.C.**

Mza. D Int. 1 Urb. Juan El Bueno  
(Dos Cuadras Del Parque El Trencito) - Arequipa  
Telf.: 471-0218 / 054 281-548  
ochavez@sigoconsultores.com  
www.sigoconsultores.com

**Sika Perú S.A.C.**

Mza. B Lote. 6 Habilitacion Industrial El Lucumo  
(Parcela 1) - Lurín  
Telf.: 618-6060  
condado.alicia@pe.sika.com  
www.sika.com.pe

**Silicon Technology S.A.C.**

Jr. El Sodio 262  
Urb. Ind. Infantas - Los Olivos  
Telf.: 528-7452  
silicon@silicon.com.pe  
www.silicon.com.pe



**SIMMATRANS PERU SAC**

RUC: 20549607277

📍 Calle Los Zorcales n° 160 piso 3 San Isidro - Lima- Perú

☎ (511) 422-8989

🌐 [www.simmatrans.cl](http://www.simmatrans.cl)

**Gerente Comercial:**

Paul Ramos Silva  
pramos@simmatrans.pe

**Productos y Servicios:**

Nuestra cartera de productos va relacionada a Fajas transportadoras, Liners, Guarderas, Poleas, Polines, Revestimientos de caucho, Revestimientos de caucho cerámico, Raspadores de fajas neumáticos, Sistemas de impacto, Barras de sello, todos diseñados a medida y con los más altos estándares de calidad para el Sector Minero e Industrial.

Siendo una de nuestras fortalezas el servicio de asesoría y post venta que implica dar solución inmediata a cualquier duda que tengan nuestros clientes a costo cero, desplazándonos por todo el país con una gama de especialistas, en el más breve tiempo posible.

[www.rumbominero.com](http://www.rumbominero.com)

**Sindicato Energetico S.A.**

Av. El Ejercito 250 Int. 403  
Urb. Santa Cruz - Miraflores  
Telf.: 421-7359  
sinersa@sinersaperu.com  
www.sinersaperu.com

**Sinomaq S.A.**

Av. República de Argentina 2125  
Urb. Industrial Conde - Cercado de Lima  
Telf.: 611-0800  
ventas@sinomaq.com.pe  
www.sinomaq.com.pe

**Sinome Perú S.A.C.**

Calle San Tadeo 230  
Urb. Las Violetas - Santiago de Surco  
Telf.: 715-1924  
jbaerti@sinomeperu.com  
www.sinomeperu.com

**Sismaq S.A.C.**

Calle Elias Aguirre 126 Piso 6 of. 603  
Miraflores  
Telf.: 445-7112  
info@sis-maq.com  
www.sis-maq.com

**Sispa Wawqui S.A.C.**

Calle Los Recuerdos 198 Dpto. 304 - San Borja  
Cel.: 994-688-216  
alvaro@swingeneria.com  
www.swingeneria.com

**Sistema De Codificacion Sa- Siscode**

Av. Separadora Industrial 2415 - Ate  
Telf.: 372-6447  
telemarketing@siscode.com  
www.siscode.com



GRANDES DIMENSIONES Y ALTA DURABILIDAD



PORTONES PLEGABLES APLICACIONES ESPECIALES



PUERTAS ENROLLABLES DE ACERO Y ALUMINIO



PUERTAS DE LONA DE GRAN VELOCIDAD



CRANE HANGAR DOORS

**LAS PUERTAS MAS RESISTENTES DEL MUNDO**

- ▶ Puertas especiales para minería e Industria
- ▶ Portones Plegables de Elevación Vertical
- ▶ Elevadores para trabajos aéreos SNORKEL, Alquiler y Venta
- ▶ Equipos portátiles de barrenado y soldadura automática YORK



spelcor@spelcor.com.pe  
www.spelcor.com.pe

DISEÑOS Y ASESORIA DE PROYECTOS  
TELEF: 424-2890 - 424-9212





MÁS DE 25 AÑOS BRINDANDO SOLUCIONES INTEGRALES AL SECTOR MINERO AUTOMOTRIZ

**GRUPO SISTA**

📍 Calle San Lorenzo 363 - Surquillo, Lima - Perú

☎ 444 8382

**Gerente General**  
Karsten Kunckel Saamer

**Productos y Servicios:**

**SISTEMA AUTOMOTRIZ S.A.C.**

RUC: 20140434206

Tanques de gasolina/diésel, herramientas, equipamiento para mediciones de gases, balanzas portátiles, tinas de lavado por ultrasonido, lámparas mineras

✉ ventas@sistema-automotriz.pe

🌐 www.sistema-automotriz.pe

**CALIBRA S.A.C.**

RUC: 20516924897

Servicio de mantenimiento preventivo y correctivo, servicio de medición de emisiones, servicio de calibración y certificación de equipos, servicio de reparación en equipos del sector automotriz

✉ atencionalcliente@calibra.pe 🌐 www.calibra.pe

**LIQUI MOLY PERÚ S.A.C.**

RUC: 20545320321

Aditivos y Lubricantes Alemanes

✉ ventas@liquimoly.pe

🌐 www.liquimoly.pe



**SOLUCIONES SITECH PERU SA**

RUC: 20551526594

📍 Av. Manuel Olguin 211 Of. 601, Santiago de Surco

☎ (511) 626-5092

✉ clientes@sitech.com.pe

f /SITECHPERU/

🌐 www.sitech.com.pe

**Gerente General:**

Marcos Wieland

Empresa que brinda soluciones para minería, logística, construcción y agricultura. Integra tecnologías para crear soluciones que incrementan la productividad a lo largo de toda la cadena de valor, reducir costos innecesarios y manejar de manera eficiente la administración de sus activos.

Además SITECH cuenta con un equipo de expertos en tecnologías 4.0 y gestión de la información, enfocado en asesorar a nuestros clientes en cada etapa de su transformación digital y tomar las mejores decisiones de productividad y seguridad.



**SK RENTAL SAC**

RUC: 20511977712

📍 Antigua Carretera Panamericana Sur Km. 20.2 Urb. Las Vertientes - Villa El Salvador

☎ (51-1) 514-1200 📠 984112692

✉ comercialperu@skrental.com

f /skrentalperu in /skrentalperu

🌐 www.skrental.com/peru  
www.ventademaquinaria.pe

**Alquiler y venta de maquinaria y equipos:**

En SK Rental ofrecemos una amplia oferta de maquinaria, que permite ajustarse a las necesidades de cada proyecto y ofrecer soluciones a la medida de cada cliente.

Contamos con equipos en constante renovación y óptimas condiciones técnicas.

Disponemos de un servicio técnico capacitado para preparar, reparar y mantener los equipos en condiciones óptimas de operación, tanto en taller como en terreno.

**Sistema De Impermeabilización de Grandes Superficies Argentinas S.A.C.**

Calle Paseo Rosales 189 - Miraflores

Telf.: 272-1402

atencionalcliente@sigsa.com.pe

www.sigsa.com.pe

**Sistemas de Perforación y Geotecnia S.A.C.**

Calle Almirante Lord Nelson 410 - Miraflores

Telf.: 221-2322

info@spgperu.com

www.spgperu.com

**Sistemas Especiales de Construcción Perú S.A.**

Calle Renee Descartes 320

Urb. Santa Raquel - Ate Vitarte

Telf.: 349-3838

cibarguen@secperu.com

www.secperu.com

**Sistemas y Fluidos S.A.C.**

Jr. Jorge Chávez N°1685 - Breña

Telf.: 424-1342

rmeza@sistemasyfluidos.com

www.sistemasyfluidos.com

**Sj Servi S.A.C.**

Calle 03 Mz. I Lt. 20 Urb. El Olivar - Los Olivos

Telf.: 451-6800

administracion@sjservi.com

www.sjservi.com

**Skberge Perú S.A.C.**

Av. República de Panamá 4628 piso 2 - Surquillo

Telf.: 630-7200

martin@skbergeperu.com.pe

www.skberge.com

**Skc Maquinarias S.A.C.**

Carretera Antigua Panamericana Sur Km. 20 Mz. Ñ

Lt. 02 Coop. Las Vertientes - Villa El Salvador

Telf.: 514-1190

ventas@skcmaquinarias.pe

www.skcmaquinarias.pe



Experiencia y seguridad a tu servicio.

**SITHEMSA DEL PERÚ S.A.C.**

RUC: 20516446545

📍 Av. Guillermo Dansey 1297 - Cercado de Lima

☎ (511) 424-7081 / (511) 424-7481

📠 944570225 / 989048785 / 989048789 /

989048795 / 989048796

✉ ventas@sithemsa.com / ventas1@sithemsa.com

🌐 www.sithemsa.com

**Ventas, Alquileres y Servicios:**

- Grúas hidráulicas articuladas.
- Elevadores de personas (manlift).
- Cestas aisladas.
- Repuestos y accesorios hidráulicos.
- Montaje de grúas sobre camión.
- Fabricación de carrocerías.
- Control remoto para grúas.



**Skf del Perú S.A.**

Av. República de Panamá 3545 Of. 1002 Torre B

San Isidro

Telf.: 441-5222

servicioalcliente.peru@skf.com

www.skf.com

**Skillchem Peruana S.A.C.**

Av. Los Ingenieros 186

Urb. Santa Raquel - Ate Vitarte

Telf.: 349-0166 / 348-7475

dptecnico@skillchem.com

www.skillchem.com

**Sky Paint And Clean E.I.R.L.**

Av. Pedro Miotta 830

San Juan de Miraflores

Telf.: 281-5223

ventas@skypase.com

www.skypase.com

**Smart House Perú S.A.C.**

Calle Las Palomas 398 - Surquillo

Telf.: 441-2082

mkt@smarthouseperu.com

www.smarthouseperu.com

**Smart Servicios Integrados S.A.C.**

Av. Mariscal Castilla 128

Urb. La Aurora - Miraflores

Telf.: 241-2212

mfrancia@smartperusac.com

www.smartperusac.com

**Smc Corporation Perú S.A.C.**

Av. Argentina 2078 - Cercado de Lima

Telf.: 425-3399

jtortes@smcperu.com

www.smcperu.com

**Snc Lavalin Perú S.A.**

Calle Dean Valdivia 148 piso 12 - San Isidro

Telf.: 221-2002

milagros.uribe@snclavalin.com

www.snclavalin.com





SOC. ANÓNIMA DE COMERCIO  
Y SERVIC DE ING.

RUC: 20111099341

📍 Calle La Mar #335, San Miguel (Lima 32), Lima - Perú

☎ (+51) 460-7590 / 460-7970 / 263-8047

📞 (51) 460-7040

📠 Entel: 994.081.026

✉ ventas@sacosi.com / operaciones@sacosi.com

#### Servicios:

- Cimentación de Bases de Máquinas.
- Aplicación de Sellos Constructivos e Industriales. (Sellos Elásticos de Poliuretano y Polisulfuro).
- Aplicación de Pisos y Recubrimientos Epóxicos Antideslizantes.
- Inyecciones epóxicas y de poliuretano.
- Reforzamiento estructural con Fibra de Carbono.
- Impermeabilizaciones Estructurales.
- Aplicación de Sellos Corta Fuego.
- Anclajes Químicos y Mecánicos.
- Aplicación de Mantas Asfálticas, Geomembranas y Geotextiles.
- Perforaciones Diamantadas.

#### Sociedad Nacional de Industrias

Calle Los Laureles 365 - San Isidro

Tel.: 616-4444

contactenos@sni.org.pe

www.sni.org.pe

#### Sociedad Nacional de Minería Petróleo y Energía

Jr. Francisco Graña 671

Urb. San Felipe - Magdalena del Mar

Tel.: 215-9250

postmaster@snmpe.org.pe

www.snmpe.org.pe

#### Socopur S.A.C.

Av. Separadora Industrial 651

Urb. Los Alamos - Ate Vitarte

Tel.: 512-2860

motoslifan@socopur.com

www.socopur.com

#### Sodexo Pass Perú S.A.C.

Calle Morelli 110 Torre 1 Piso 7 A

San Borja

Tel.: 513-2800

juan.gallegos@sodexho.com.pe

www.sodexoclub.com.pe

#### Sodexo Perú S.A.C.

Calle Morelli 110 - San Borja

Tel.: 705-2500 ANEXO 1243

jennifer.navarrete@sodexo.com

www.sodexomotivacion.info

#### Softnet Perú S.A.C.

Calle Bilbao 155 - Pueblo Libre

Tel.: 261-1723

ventas@softnetperu.com

www.softnetperu.com

#### Soldamundo Perú S.A.C.

Av. Luis Braille 1225

Urb. Trinidad - Cercado de Lima

Tel.: 337-0870

soldamundo@soldamundoperu.com

www.soldamundoperu.com

#### Soldex S.A.

Av. Nicolás Arriola 771

Urb. Santa Catalina - La Victoria

Tel.: 619-9600

cmaquinas@soldexa.com.pe

www.soldexa.com.pe

#### Solgas S.A.

Cal. Carpaccio Nro. 250 Int. 701 - San Borja

Tel.: 2157300

sacportal@repsol.com

www.repsol.com

#### Solo del Perú S.A.C.

Av. Naciones Unidas 1360

Urb. Chacra Rios Norte - Cercado de Lima

Tel.: 425-7580 / 425-6195

info@soloperusac.com

www.soloperusac.com

#### Soluciones Catastro Registrales y Construcciones S.A.C.

Mz. B Lt. 9 A Asociación San Francisco

de Monterrico - Ate Vitarte

Tel.: 437-1483

scare.construcciones@gmail.com

www.catastroperu.com

#### Soluciones Constructivas Volcán S.A.C.

Calle Del Pinar 124 of. 902 - Santiago de Surco

Tel.: 717-2299

contacto@volcanperu.com

www.volcanperu.com

#### Soluciones Contables, Administrativas e Informáticas S.A.C.

Calle Salaverry 1521 Piso 4 - Surquillo

Tel.: 242-7944

asesores@acg.com.pe

www.acg.com.pe

# SUGEINSA

SUMINISTROS GENERALES E INDUSTRIALES S.A.C

Somos especialistas en brindar soluciones empresariales orientadas a generar valor y satisfacción en los servicios y productos que abastecemos a las empresas.

Comercializamos equipos informáticos como workstation, laptops, computadoras, servidores, como también herramientas, ferretería industrial y más.

HIKVISION

HP 3M

Mircom

BOSCH

DELTA

ZKTeco

COMMSCOPE

legrand

## NUESTROS SERVICIOS

- » Sistema de circuito cerrado de videovigilancia (CCTV).
- » Sistemas de alarmas contra Incendio y detección de Humo.
- » Sistema de alarmas contra robo e intrusión.
- » Sistema de protección perimetral exterior (cercos eléctricos).
- » Instalación de intercomunicadores y video portero.
- » Instalación de luces de emergencia.
- » Proyectos de sistemas de seguridad.
- » Instalación y mantenimiento poza a tierra.
- » Sistema de control de acceso Biométrico dactilar, ocular.
- » Sistema de ahorro de energía a través de luminarias Led.
- » Sistema de bomba de agua, supresión agua presurizada.
- » Y toda la variedad en inspección de seguridad, totem y punto de venta, etc.

Jr. Camaná 1043 Of. 404 - Lima Cercado

☎ (01) 237- 4491

✉ ventas@sugeinsa.com.pe

www.sugeinsa.com.pe



UNA EMPRESA FERREYCORP

SOLTRAK S.A.

RUC: 20511914125

Av Argentina 5799 - Carmen de la Legua Callao

01 - 6301700

servicioalcliente@soltrak.com.pe

www.soltrak.com.pe

**Productos y/o Servicios:**

**Seguridad Industrial**

- Equipos de Protección Personal y señalización de áreas de trabajo
- Centro de Entrenamiento para riesgos de trabajos en altura con certificación internacional.
- Centro de calibración de detectores de gases portátiles
- Centro de reparación de bloques retráctiles para trabajos en altura.

**Neumáticos**

- Neumáticos para la industria minera, transporte, construcción.
- Capacitación en la gestión de mantenimiento integral de neumáticos.
- Asesoría en el control de indicadores de ahorros en la gestión de neumáticos
- Elaboración de informe técnico del scrap (neumáticos de baja)

**Lubricantes**

- Auditorías de lubricación
- Pruebas de desempeño
- Análisis de aceite
- Mantenimiento predictivo (PdM)
- Ensayos no destructivos (NDT)
- Laboratorios en operaciones
- Control de contaminación de fluidos (ISO 4406)
- Diseño de equipos de lubricación
- Diseño y fabricación de camiones lubricadores
- Diseño e implementación de bahías de lubricación

**Soluciones Impermeables S.A.**

Calle Las Bahamas 186 Mz. 3 M Lt. 13  
Urb. Sol De La Molina - La Molina  
Telf.: 364-5126  
ventas@solimp.pe  
www.solimp.pe

**Soluciones Integrales de Alta Tecnología S.A.C.**

Av. República de Panamá 3418 - San Isidro  
Telf.: 500-6850  
manuel.almestar@abzingenieros.com  
www.abzingenieros.com

**Soluflex Erp S.A.C.**

Calle Prolongación Los Puquinas 164  
Urb. Salamanca - Ate Vitarte  
Telf.: 702-8383 / 434-2649  
jvillena@soluflex.com.pe  
www.soluflex.com.pe

**Solutra del Perú S.R.L.**

Av. Argentina 2007 - Callao  
Telf.: 453-8479  
rzambrano@solutradelperu.com  
www.solutradelperu.com

**Sonda del Perú S.A.**

Javier Prado Este 456 Píso 16 - 17 - San Isidro  
Telf.: 616-7000  
katherine.davila@sonda.com  
www.sonda.com

**Sonepar Perú S.A.C.**

Parque Federico Blume 106 - Urb. Santa Cruz - Miraflores  
Telf.: 602-8000  
ventas@sonepar.pe  
www.sonepar.pe

**Soprin S.A.C.**

Av. Santa Anita 542 - Urb. Villa Marina - Chorrillos  
Telf.: 748-3500  
atencionalcliente@soprin.com.pe  
www.pinturasmajestad.com

**South American Rescue Association S.A.C**

Calle Miguel Dasso 144 Of. 5 B - San Isidro  
Telf.: 421-5887  
info@saraperu.com  
www.saraperu.com

**Soyuz S.A.**

Av. México 333 Piso 1 - La Victoria  
Telf.: 205-2370  
operadores@perubus.com.pe  
www.perubus.com.pe

**Space Wise Perú S.A.C.**

Av. Nestor Gambeta 8643 - Callao  
Telf.: 626-8285  
ccorrea@spacewise.com.pe  
www.spacewise.com.pe

**Spear Power Systems Llc**

Av. Caminos Del Inca N° 1286, Suite 202  
Santiago de Surco  
Telf.: 2734846  
dnottingham@spearps.com  
www.spearpowersystems.com

**Speed Logística y Servicios S.A.C.**

Calle Cappa 185 - Callao  
Telf.: 202-0460 / 319-6160  
ventas@sls.com.pe  
www.sls.com.pe



SPELCO SRL

RUC: 20100684951

Jr. Washington 1206 Of. 811 Lima

511 4242890 / 4249212

spelcor@spelcor.com.pe

www.spelcor.com.pe

**Productos y Servicios:**

- Portones Industriales para Talleres Mineros y Aviación Comercial.
- Portones Plegables Motorizadas para grandes aplicaciones.
- Portones Enrollables de Caucho de Alta duración con garantía de Panel de por vida.
- Puertas Seccionales y Enrollables de Acero RAYNOR calidad garantizada.
- Puertas Rápidas de Alta Velocidad para Aplicaciones Industriales.
- Elevadores para Trabajos Aéreos SNORKEL (Tipo Tijeras y Telescópicos).
- Plataformas Niveladoras y de Elevación Hidráulicas KELLEY.
- Equipos Portátiles de Barrenado y Soldadura Automatizada YORK para Reparación de Equipos Mineros y de Construcción.

**Spena Group S.A.C.**

Av. Alameda Sur 300  
Urb. Villa Marina - Chorrillos  
Telf.: 254-6070  
Imorales@spenafish.com  
www.spenagroup.com

**Srk Consulting (Perú) S.A.**

Av. La Paz 1227 - Miraflores  
Telf.: 241-407  
svs1@svs.com.pe  
www.svsingenieros.com / www.latam.srk.com/es



Av. La Encalada 1420 oficina 502, Santiago de Surco

(51 1) 519 4700

contactperu@ssab.com

www.ssab.com

SSAB es un empresa Sueca líder mundial en acero de alta resistencia, con valor agregado. La cartera de productos de SSAB consta de gran número de marcas consolidadas y de primera línea internacional como las planchas antidesgaste Hardox y el acero estructural Strenx. Con ellos se puede reducir el peso de los productos, y hacerlos más resistentes y duraderos.

**Productos:**

- Planchas antidesgaste Hardox 450, 500, 550 y 600.
- Planchas de acero estructural Strenx700MC.
- Planchas Bimetálicas Duroxite.

**Ssk Montajes e Instalaciones S.A.C.**

Calle Amador Merino Reyna 281 Piso 8 - San Isidro  
Telf.: 514-1700  
erwin.lucich@ssk.com.pe  
www.ssk.com.pe

**Stantec Perú S.A.**

Av. Conquistadores 626 Piso 4 - San Isidro  
Telf.: 700 3200 ext 3748  
stantec-peru@stantec.com  
stantec.com

**Statkraft Perú S.A.**

Av. Felipe Pardo y Aliaga 652 Int. 203 - San Isidro  
Telf.: 700-8118 / 700-8100  
comunicaciones@snpower.com.pe  
www.statkraft.com

**Steel Form S.A.C.**

Calle Carlos Eizaguirre Sec. 5 Lte. 2  
Ex Fundo Oquendo (Gambeta Km 8.5) - Callao  
Telf.: 713-1760  
administracion@steeliform.com.pe  
www.steeliform.com.pe

**Steel Industry S.A.C.**

Av. Cristobal de Peraltta Norte 744  
Santiago de Surco  
Telf.: 317-4700 / 201-5959  
info@steelindustry.org  
www.steelindustry.org

**Stefanini It Solutions Perú S.A.C.**

Av. 28 De Julio Nro. 150 Int. 6  
Otr. Miraflores (Frente Al Hotel Radisson) - Miraflores  
Telf.: 208-1800/ 421-8100  
mrivera@stefanini.com  
www.stefanini.com

**Sthenaros S.A.C.**

Mza. E2 Lote. 25 Urb. Pam. y Ho. de Calanguillo  
(Frente Empresa Abengoa)  
Lima - Cañete - C - Chilca  
Telf.: 326-0670  
administracion@recria.com.pe  
www.recria.com.pe



**STEO INVERSIONES Y SERVICIOS  
GENERALES S.A.C**

RUC: 20562703706

Calle Monet 147 San Borja - Lima - Perú

(511) 3294600

director.medico@steo.com.pe / ventas@steo.com.pe

965312429 / 979716623

/STEOPERU

www.steo.com.pe

**Productos y Servicios:**

- Alquiler y venta de ambulancias.
- Implementación de tópicos médicos.
- Implementación del sistema de gestión en seguridad y salud en el trabajo.
- Auditoría del sistema de gestión en salud y seguridad en el trabajo.
- Cursos y capacitaciones en seguridad y salud en el trabajo.
- Médicos ocupacionales.
- Custodia, administración y digitalización de exámenes médicos.
- Monitoreo de agentes ocupacionales.
- Venta de equipos médicos y de rescate.

**Stierlift Transportes S.A.**

Av. Nestor Gambetta Km. 14 Mza. D Lote. 10  
Prov. Const. Del Callao - Callao  
Telf.: 712-3600  
comercial@stiglich.com.pe  
www.stiglich.com.pe

**Stockholm Precision Tools Perú E.I.R.L.**

Pj. Los Lirios 460  
Urb. Columbo Cajamarca - Cajamarca  
Cel.: 962-203-282  
sptperu@sptab.com  
www.sptab.com



STRACON S.A.

RUC: 20546121250

**MINERÍA Y CONSTRUCCIÓN**

Calle Las Begonias 415, Piso 13, San Isidro, Lima-Perú

(511) 2080230

info@stracon.com

https://www.facebook.com/StraconOficial

https://www.linkedin.com/company/straconcompany

www.stracon.com

**Gerente General**

Steve Dixon

**Productos y/o servicios:**

Servicios integrales para minería y construcción, en operaciones a tajo abierto y subterráneas. Estamos presentes en todas las etapas de un proyecto minero, desde la planificación, desarrollo, construcción, operación, hasta el cierre de la mina

**Sudameris de Rodamientos S.A.C.**

Jr. Pacasmayo 867 - Cercado de Lima  
Telf.: 424-1011 / 330-9768  
sudameris@sudamerisperu.com.pe  
www.sudamerisperu.com.pe

**Suez Water Advanced Solutions Perú S.A.C.**

Av. Alfredo Benavides 1579 Dpto. 905 - Miraflores  
Telf.: 440-3226  
jhaney.tavera@suez.com  
www.suez.pe

**Suiza Lab S.A.C.**

Av. Angamos Oeste 300 - Miraflores  
Telf.: 612-6666  
suizalab@suizalab.com  
www.suizalab.com

**Sulfato de Cobre S.A.**

Calle Enrique Palacios 335 Piso 4 - Miraflores  
Telf.: 625-7520  
sluna@obstperu.com  
www.sulcosa.com.pe

**Sumcab Perú S.A.C.**

Calle Junin 133 Urb. Santa Patricia Etapa II - La Molina  
Telf.: 348-0598  
sumcab@sumcab.com  
www.sumcab.com

**Sumelect E & B S.A.C.**

Jr. Lino Cornejo 258 Of. 02 - Cercado de Lima  
Telf.: 427-5304  
silvia@sumelect.com.pe  
www.sumelect.com.pe

**Suminco S.A.**

Av. Javier Prado Este 7069 Urb. Mayorazgo - Ate Vitarte  
Telf.: 202-4060  
balanzas@suminco.pe  
www.suminco-peru.com

# SUJETAR®

## Sistemas Portacables

Teléfono: 717 3062 / 717 3063 / 717 3064  
www.sujetar.com.pe  
atencionalcliente@sujetar.com.pe

Oficina central: Lima  
Sucursales: Arequipa | Piura

**PRODUCTOS:**

- BANDEJAS PORTACABLES.
- ACCESORIOS.
- SOPORTES.
- TUBERÍAS CONDUIT.
- ACCESORIOS ANTIEXPLOSIÓN.
- CAJAS DE PASE.
- PERNERÍA.

**SERVICIOS:**

- INSTALACIÓN DE BANDEJAS PORTACABLES Y TUBERÍAS CONDUIT.
- INSTALACIÓN Y MANTENIMIENTO DE TABLEROS ELÉCTRICOS.
- CONSTRUCCIÓN DE POZOS Y MALLAS A TIERRA.
- PROTOCOLOS DE PRUEBA E INGENIERÍA.

**CERTIFICACIONES:**



**SUMINISTROS GENERALES E INDUSTRIALES S.A.C. - SUGEINSA S.A.C.** RUC: 20602019251

📍 Jr. Camana No. 1043 Of. 404 (Edificio Recoleta) Lima-Perú  
 ☎️ (01) 237- 4491  
 📞 960 373 430  
 ✉️ ventas@sugeinsa.com.pe  
 🌐 www.sugeinsa.com.pe

**Productos y Servicios**

Comercializamos equipos informáticos como Workstation, laptops, computadoras, servidores, como también herramientas, ferretería industrial y más.

- Sistema de circuito cerrado de videovigilancia (CCTV)
  - Sistemas de alarmas contra incendio y detección de Humo
  - Sistema de alarmas contra robo e intrusión.
  - Sistema de protección perimetral exterior (cercos eléctricos)
  - Instalación de intercomunicadores y video portero
  - Instalación de luces de emergencia
  - Proyectos de sistemas de seguridad
  - Instalación y mantenimiento poza a tierra
  - Sistema de control de acceso Biométrico dactilar, ocular
  - Sistema de ahorro de energía a través de luminarias Led
  - Sistema de bomba de agua, supresión agua presurizada
- Y toda la variedad en inspección de seguridad, totem y punto de venta, etc.



**SULLAIR DEL PACÍFICO SAC** RUC: 20101030963

📍 Av. San Felipe 298 Jesús María, Lima - Perú  
 ☎️ (511) 463 6102 - (511) 261 2240  
 📞 986165489 - 999582282 - 991767602  
 🌐 www.sullair.com.pe

Gerente General:  
**Richard Rodríguez**  
 gerencia@sullair.com.pe

**Productos y/o Servicios:**

- Compresores de aire estacionarias de tornillo rotativo de 4HP hasta 600HP.
- Compresores de aire portátiles de tornillo rotativo 185 CFM hasta 1600 CFM.
- Secadores de aire Refrigerativo y Regenerativo.
- Filtros para líneas de aire comprimido.
- Tanques acumuladores de aire comprimido y vacío.
- Bombas de vacío de tornillo y paletas para aplicaciones hospitalarias e industriales.
- Flujómetros para auditorias de aire comprimido.
- Herramientas Neumáticas, herramientas de impacto y accesorios para sistemas de aire comprimido.
- Alquiler de Equipos.
- Compresores Oil Free (libres de aceite).
- Tecles y polipastos KITO.



**SWIFT TRADING S.A.C.** RUC: 20515400690

📍 Jr. Luis Espejo 737 Urb. Sta. Catalina, La Victoria - Lima  
 ☎️ 51-1-2530606 / 2530608 / 2661719  
 ✉️ ventas@swift.pe  
 🌐 www.swift.pe

**Líneas de Productos:**

- Equipamiento de Advertencia para Vehículos Comerciales y de Emergencia**
- Circulinas LED
  - Balizas Servicio Severo ECCO SAFETY - ESG
  - Balizas Industriales
  - Faros de Trabajo LED
  - Faros de Trabajo Americanos y Europeos
  - Indicadores de aflojamiento y recalentamiento de tuercas (Checkpoint-Safety).
  - Indicadores
  - Seguros Traba Tuercas
- Repuestos Para Camiones y Carretas**
- Sistemas de Freno de Aire y avanzados
  - Sistemas de suspensión y componentes
- Equipamiento de Talleres y Seguridad para reparación de Llantas**
- Jaula de Seguridad para Inflado de Llantas
  - Equipos de Limpieza por Ultrasonido
  - Para limpieza de Motores



**SUJETAR DEL PERU SAC.** RUC: 20543255841

📍 Av. Néstor Gambetta Mz. A Lote 3 Callao  
 Sucursales: Arequipa | Pírua  
 ☎️ 717-3062 / 717-3063 / 717-3064  
 ✉️ Info@sujetar.com.pe  
 🌐 www.sujetar.com.pe

**Productos y Servicios:**

- Bandejas portables.
- Accesorios.
- Soportes.
- Tuberías Conduit.
- Accesorios para áreas clasificadas.
- Cajas de pase.
- Pernera.
- Instalación de bandejas portables y tuberías Conduit.
- Instalación y mantenimiento de tableros eléctricos.
- Construcción de pozos y mallas a tierra.
- Protocolos de prueba e ingeniería.

**Suministros Fermar S.A.C.**

Calle Dos Mz. N Lt. 3 - 4 Cooperativa Las Vertientes - Villa El Salvador  
 Telf.: 719-1212  
 ventas@fermarperu.com  
 www.fermarperu.com

**Suministros Hidráulicos S.A.C.**

Jr. Italia 529 - La Victoria  
 Telf.: 265-6257  
 info@suministros-hidraulicos.com  
 www.suministros-hidraulicos.com

**Sunshine International S.A.C.**

Calle Las Garzas Norte 316 - San Isidro  
 Telf.: 220-9165  
 ricardo\_bai@hotmail.com

**Superconcreto del Perú S.A.**

Av. Manuel Olguin 477 - Santiago de Surco  
 Telf.: 250-0277  
 central@superconcreto.com  
 www.superconcreto.com

**Surpack S.A.**

Av. San Pedro Parcela B 69 Sub Lt. 1 - 2 Km. 31 Panamericana Sur - Lurín  
 Telf.: 430-2505  
 ventas@surpack.com.pe  
 www.surpack.com.pe

**Surtidores S.A.C.**

Av. Angamos Oeste 1420 Res. Santa Cruz - Miraflores  
 Telf.: 441-7425 / 421-6396  
 sursa@surtidores.com.pe  
 www.surtidores.com.pe

**Survey Rental y Sales S.A.C.**

Av. Dos de Mayo 1664 - San Isidro  
 Telf.: 204-6430  
 comercial@surveyrental.net  
 www.surveyrental.com.pe

**Symco S.R.L.**

Av. Corpac Mz. A Lt. 7 - 8 Urb. Aeroresidencial Faucett - Callao  
 Telf.: 577-1677  
 symco5@gmail.com  
 www.symcooperu.com

**Symtek del Perú S.A.C. - Symtek**

Av. José Larco 345 Int. 605 - Miraflores  
 Telf.: 243-6458  
 symtek@symtek.com  
 www.symtek.com

**Synixtor S.A.C.**

Horacio Cachay Diaz 189 Urb. Santa Catalina - La Victoria  
 Telf.: 719-9740  
 ventas@synixtor.com  
 www.synixtor.com

**Synthec Solutions S.A.C.**

Av. La Mar 638 Of. 506 - Miraflores  
 Telf.: 222-4520  
 ventas@synthec.com.pe  
 www.synthec.com.pe

**Sysmap Perú S.A.C.**

Calle Las Moreras 262 Urb. San Isidro - San Isidro  
 Telf.: 657-4599  
 auxgerencia@sysmap.net  
 www.sysmap.net

**Systems Support & Services S.A.**

Calle Los Gavilanes 261 Urb. Limatambo - San Isidro  
 Telf.: 611-6100  
 mesa.servicios@sss.com.pe  
 www.sss.com.pe

**Suministro Fabricación y Construcción S.A.C.**

Av. Benavides 4887 Int. 802 Urb. Las Gardenias - Santiago de Surco  
 Telf.: 274-6405 / 715-3090  
 sfc@sfc.com.pe  
 www.sfc.com.pe



www.minproperu.com



**T & S Operaciones Logísticas S.A.C.**

Av. Angamos Este Mz. F Lt. 64 Dpto. 301  
Urb. Papa Juan XXIII - San Borja  
Telf.: 719-3326  
asistente.administrativo@tys.com.pe  
www.tys.com.pe

**T y D Electric S.A.C.**

Jr. San Ernesto Mz. 2a Lt. 10 Urb. Santa Luisa  
Li Etapa - Los Olivos  
Telf.: 532-7984  
tydelectric@tydelectric.com  
www.tydelectric.com

**T Y S Servicios de Ingeniería S.A.C.**

Jr. Felix Divoz 480 1 Piso  
Magdalena del Mar  
Telf.: 261-8932  
info@grupots.com  
www.grupots.com

**T.J. Castro S.A.C.**

Jr. Carlos Gutierrez 448 Urb. Santo Domingo  
La Victoria  
Telf.: 472-3848 / 472-2748  
ventas@tjcastro.com.pe  
www.tjcastro.com.pe

**Tableros Peruanos S.A.**

Av. Mariscal Orbegoso 330 - San Luis  
Telf.: 326-1871  
maderba@maderba.com  
www.maderba.com

**Tageslicht S.A.C.**

Calle 2 Nro. 145 Urb. Corpac - San Isidro  
Telf.: 226-5594  
tledperu10@gmail.com  
www.tled.com.pe



**TRANSPORTES ANGEL IBARCENA S.A.C** RUC: 20100227895

Av. Francisco Bolognesi 495 Urb. Los Ficus, Santa Anita  
Lima - Perú

(51) 230-2828 / 997 512 401

ventas@tair.pe /company/tair-renting/

www.tair.pe

**Gerente Comercial:**

Cecilia Valer Rozas  
cvaler@tair.pe

**Gerente de Operaciones:**

Doménico Mincone Pardo  
dmincone@tair.pe

**Gerente de Administración y Finanzas:**

Hector Arana Lalle  
hector.arana@tair.pe

**Servicios:**

Arrendamiento operativo de vehículos diversos,  
autos, camionetas pick up, vans, furgonetas,  
camiones. Equipados para cumplir los estándares  
más exigentes del mercado.

**Take Care Perú S.A.C.**

Jr. Almirante Grau 582 Dpto. 201 Urb. Los Rosales -  
Santiago de Surco  
Telf.: 480-0271  
info@takecare.pe  
www.takecare.pe

**Talleres Hidráulicos S.A.C.**

Av. Separadora Industrial 175 Urb. Industrial El  
Artesano - Ate  
Telf.: 211-6655  
recepcion@talleres-hidraulicos.com  
www.talleres-hidraulicos.com

**Tan San Jinshi S.A.C.**

Jr. Benjamin Franklin Mz. N Lt. 9 Urb. Santa Leonor -  
Chorrillos  
Telf.: 377-6708  
administracion@jsperu.com  
www.js.com.pe

**Taurus Internacional Cargo S.A.C.**

Calle Los Tulipanes 147 Int. 401 - Santiago de Surco  
Telf.: 705-1900  
taurusperu@taurus4pl.com  
www.taurus4pl.com

**Tdp Corp S.A.**

Av. Antonio Miró Quesada 427 Oficina 811 - Magdalena  
del Mar  
Telf.: 659-5959  
servicioalcliente@tdpcorp.com.pe  
www.tdpcorp.com.pe

**Te Connectivity Perú S.A.C.**

Av. Benavides 1579 Int. 1004 - Miraflores  
Telf.: 319-7900 / 319-7925  
vannessa.leo@te.com  
www.te.com

**Te.Sa.M. Perú S.A.**

Calle Coronel Odriozola 126 - San Isidro  
Telf.: 705-4100  
gerencia@tesam.com  
www.tesam.com



Sellando para un futuro más verde y seguro

**TEADIT**

+55 (21) 2132-2600

export@teadit.com.br

www.teadit.com/la

**Gerente de Exportación Latino América**

Josie Fernandez

**La empresa:**

El Grupo TEADIT® actúa mundialmente hace décadas  
en el área de sellado de fluidos críticos. Tenemos  
unidades en Brasil, Argentina, Estados Unidos, Austria,  
Alemania e India.

**Productos:**

Empaquetaduras y Juntas de Sellado, Protectores de  
Brida, Láminas Comprimidas, Juntas de Expansión  
Metálicas y No Metálicas, Telas y Cintas de  
Aislamiento y Protección Térmica, Láminas y Cintas de  
PTFE.

**Techbrand Perú S.A.C.**

Av. Encalada 1090 Int. 804 Urb. El Cisne - Santiago  
de Surco  
Cel.: 999-943-226  
ventas@tbp.com.pe  
www.tbp.com.pe

**Techint Ingeniería y Construcción**

Av. Rivera Navarrete 475 Piso 12 - San Isidro  
Telf.: 213-5555  
info@techint.com.pe  
www.techint-ingenieria.com

**TECHPRO SAC**

RUC: 20521086751

Oficinas: Calle Alberto del Campo 414 Dpto. 401  
Magdalena del Mar

383 4825

989435854

techpro.peru@techprocorp.net

www.techprocorp.net

**Productos y Servicios:**

- Controles PLC
- Servomotores
- Servo drives
- Bus de Campo
- Componentes Eléctricos
- Equipos Neumáticos
- Ejes Lineales
- Sensores y Encoders
- Programación de PLCs
- Tableros de control
- Tableros Neumáticos
- Sistemas Mecatrónicos
- Repotenciación de Maquinas
- Entrenamientos

**Techvalue S.A.**

Calle Grimaldo del Solar 162 Of. 703 - Miraflores  
Telf.: 627-4327 / 628-9352  
ventas@techvalue.com.pe  
www.techvalue.com.pe

**Tecnica Ingenieros S.R.L.**

Av. Tingó María 625 Piso 2 - Breña  
Telf.: 330-1328  
tecnica@alpatceperu.com  
www.alpatceperu.com

**Técnica y Proyectos S.A. - Sucursal Perú**

Av. 28 de Julio 1044 Piso 5 Urb. San Antonio  
Miraflores  
Telf.: 719-2645 / 717-5850  
typsaperu@tyspa.com  
www.tyspa.es

**Técnicas CP S.A.C.**

Av. Santa Ana Mz. H Lt. 2 Urb. San Diego Vipol  
San Martín de Porres  
Telf.: 540-0800  
ventas@tecnicascp.com.pe  
www.tecnicascp.com.pe

**Técnicas Metálicas Ingenieros S.A.C.**

Av. Juan de Arona 151 Piso 10 - San Isidro  
Telf.: 716-3300  
correo@tecnicasmetalicas.com.pe  
www.tecnicasmetalicas.com.pe

**Tecniequios Ingenieros S.R.L.**

Urb. Horacio Zevallos Gamez Mz. D Lt. 9 Cal.2  
San Juan de Miraflores  
Telf.: 275-1806 / 279-2356  
gendoza@tecniequios.com.pe  
www.tecniequios.com.pe

**TECNIFAJAS**  
PRODUCTOS DE TRANSMISIÓN DE POTENCIA Y FLUIDOS

**TECNIFAJAS S.A.** RUC: 20100244714

**LIMA:** Av. Argentina N° 3006

☎ 505-6666 / 561-0600 ✉ venta@tecnifajas.com

**ATE:** Av. Los Frutales 425

☎ 505-6690 / 434-1305 ✉ ventasate@tecnifajas.com

**LURIN:** Ant. Pan. Sur Km. 39.5

☎ 505-6676 / 334-5365 ✉ ventaslurin@tecnifajas.com

**AREQUIPA:** Calle Puno 326 - Miraflores

☎ (054) 20-5800 / 20-5799 ✉ ventasarequipa@tecnifajas.com

**PIURA:** Av. Bolognesi 388 Cercado

☎ (073) 32-6030 / 32-5163 ✉ ventaspiura@tecnifajas.com

**TRUJILLO:** Av. César Vallejo 765 - Urb. Palermo

☎ (044) 570-346 📠 RPM: #942468579

🌐 [www.tecnifajas.com](http://www.tecnifajas.com)

**Productos y Servicios:**

- Productos de transmisión de potencia
- Alineamiento con láser de equipos rotativos
- Balanceo dinámico industrial
- Rodamientos - Grasas industriales - Retenes
- Cadenas de transmisiones
- Fajas en V - Fajas transportadoras
- Mangueras hidráulicas (Aceite, Agua, Aire)
- Mangueras industriales
- Poleas y polines

**Tecniflow S.A.C.**

Calle Carlos Cobilich 104 Urb. Jacaranda li - San Borja  
Telf.: 346-2102 / 346-2101  
ventas@tecniflow.com.pe / tesoreria@tecniflow.com  
[www.tecniflow.com](http://www.tecniflow.com)

**Tecnimport S.A.**

Cal. Las Violetas Nro. 350 Urb. Linda Vista de Monterrico (Alt Cdra 30 Av Circunvalación) - Ate  
Telf.: 434-2842 / 437-7344  
ventas@tecniport.com.pe  
[www.tecniport.com.pe](http://www.tecniport.com.pe)

**Tecnitalia S.A.C.**

Calle Las Cataratas 156 Dpto. 101  
Urb. La Ensenada - La Molina  
Telf.: 495-1969 / 479-1743  
info@tecnitalia.com.pe  
[www.tecnitalia.com.pe](http://www.tecnitalia.com.pe)

**Tecno Fast S.A.C.**

Lt. 6 Sector Pampas De Lurin Zona Industrial - Lurin  
Telf.: 622-2800  
proyectos@tecnofast.com.pe  
[www.tecnofast.com.pe](http://www.tecnofast.com.pe)

**Tecno Fluid Service S.A.C.**

Calle Chamaya 449  
Urb. Chacra Colorada - Breña  
Telf.: 330-0808 / 332-7152  
info@tecnofluidservice.com

**Tecno Generación S.A.C.**

Av. Javier Prado Oeste 757 - Magdalena del Mar  
Telf.: 288-8367  
juan@tecnogen.com  
[www.tecnogen.pe](http://www.tecnogen.pe)

**Tecnoestructuras S.A.C.**

Av. La Encalada 1420 Of. 1103 - Santiago de Surco  
Telf.: 437-8861  
administracion@tecnoestructuras.com.pe  
[www.tecnoestructuras.com.pe](http://www.tecnoestructuras.com.pe)

**Tecnofil S.A.**

Calle Isidro Bonifaz 471 - Independencia  
Telf.: 613-9200 / 613-9201  
ventas@tecnofil.com.pe  
[www.tecnofil.com.pe](http://www.tecnofil.com.pe)

**Tecnogas S.A.**

Av. Argentina 1630 - Callao  
Telf.: 465-0331 / 209-8888  
tecnogas@tecnogas.com.pe  
[www.tecnogas.com.pe](http://www.tecnogas.com.pe)

**Tecnogruas Perú S.A.C.**

Calle Ayacucho 328 Dpto. 401 - Miraflores  
Telf.: 637-6037  
gonzalo.reategui@tecnogruas.cl  
[www.tecnogruas.cl](http://www.tecnogruas.cl)

**Tecnología Analítica S.A.C.**

Calle José Bernardo Alcedo 377 Of. 203  
Urb. Santa Cruz - Miraflores  
Telf.: 469-8111  
administracion@teasac.net  
[www.tecnologiaanalitica.com](http://www.tecnologiaanalitica.com)

**Tecnología de Materiales S.A.**

Av. Alameda Los Horizontes 905  
Urb. Los Huertos de Villa - Chorrillos  
Telf.: 617-4700 / 617-4703  
contactenos@grupotdm.com  
[www.grupotdm.com](http://www.grupotdm.com)

**Tecnología Electro Industrial Romero S.A.C.**

Parcela 1 Mz. C Lt. 13 Parque Industrial Villa El Salvador  
Telf.: 280-7618  
cotizaciones@teirsac.com.pe  
[www.teirsac.com.pe](http://www.teirsac.com.pe)

**Tecnología en Transporte de Minerales S.A.C. - Ttm Perú S.A.C.**

Av. Javier Prado Este 3361  
San Borja  
Telf.: 637-5377 / 638-4824  
ventas@ttmperu.com  
[www.web-ttm.com](http://www.web-ttm.com)

**Tecnología Flexografica S.A.C.**

Av. Pershing 176 - Magdalena del Mar  
Telf.: 206-4510 / 463-1163  
marketing@tecflex.com / aalarcon@tecflex.com  
[www.tecflex.com](http://www.tecflex.com)

**Tecnología Integral Y Servicios Industriales S.A.C.**

Mz. F Lt. 10 Asociación Vivienda La Madrid San Martin de Porres  
Telf.: 529-4694 / 989-121-532  
ventas@tiseisac.com  
[www.tiseisac.com](http://www.tiseisac.com)

**Tecnología Total S.A.C.**

Av. Mariscal La Mar 638 Dpto. 204  
Urb. Fundo Santa Cruz - Miraflores  
Telf.: 715-1545  
ventas.peru@tecnologiatal.net  
[www.tecnologiatal.net](http://www.tecnologiatal.net)

**Tecnomina S.A.C.**

Calle Santa Mónica Mz. Q 1 Lt. 4 A  
Urb. Villa Marina - Chorrillos  
Telf.: 719-0888 / 719-0889  
ventas@tecnomina.pe  
[www.tecnomina.pe](http://www.tecnomina.pe)

**Tecpromin Perú S.A.**

Calle Genaro Castro Iglesias 272  
Urb. La Aurora - Miraflores  
Telf.: 628-0334  
rdevettor@tecprominperu.com  
[www.tecpromin.com](http://www.tecpromin.com)

**Tecsup 1**

Av. Cascanueces 2221 - Santa Anita  
Telf.: 317-3900  
informeslima@tecsup.edu.pe  
[www.tecsup.edu.pe](http://www.tecsup.edu.pe)

**Tecsur S.A.**

Pj. Calango 158 - San Juan de Miraflores  
Telf.: 700-0000  
tecsur@tecsur.com.pe  
[www.tecsur.com.pe](http://www.tecsur.com.pe)

**Tega Holdings Pte. Limited Sucursal Perú**

Calle Bajada Balta 131 Int. 20 - Miraflores  
Cel.: 991-954-053 / 987-596-889  
heberth.oliveros@tegaindustries.com  
[www.tegaindustries.com](http://www.tegaindustries.com)



**TEINCOMIN S.A.C.**

RUC: 20542412322

📍 Car. Central Km. 17 Asociación Praderas de Pariachi Mz. E Lt. 1 Ate - Lima - Perú

☎ (51-1) 778-7661

🌐 [www.teincomin.com](http://www.teincomin.com)

**Gerente General:**

Edilberto Telada Huamán  
✉ etelada@teincomin.com / teincomin@gmail.com

**Gerente de Operaciones:**

Gilmer Echevarría Salvador  
✉ gilmer9@hotmail.com  
proyectos@teincomin.com

**Servicios:**

Excavación, sostenimiento subterráneo, ejecución de chimeneas con jaula trepadora Alimak, ejecución de piques para centrales hidroeléctricas y minería subterránea.

**Telematica S.A.**

Av. Javier Prado Este 1224 Piso II - San Isidro  
Telf.: 208-0400  
info@telematica.com.pe  
[www.telematica.com.pe](http://www.telematica.com.pe)

**Telvicom S.A.**

Calle Los Halcones 484 Urb. Limatambo - Surquillo  
Telf.: 618-9090  
info@telvicom.com  
[www.telvicom.com](http://www.telvicom.com)

**Tempel Perú S.A.C.**

Av. Tomas Marsano 2211 Of. 202 - Surquillo  
Telf.: 271-9445  
daniel.bao@tempelgroup.com  
[www.tempelgroup.com](http://www.tempelgroup.com)

**Tepsi Andina S.A.C.**

Av. Amador Merino Reyna 460 - San Isidro  
Telf.: 221-7230  
tepsi@tepsiandina.com  
[www.tepsiandina.com](http://www.tepsiandina.com)

**Teresopolis S.A.**

Av. Canaval y Moreyra 425 Of. 34 Piso 3 - San Isidro  
Telf.: 221-5334 / 719-5970  
kgutierrez@teresopolis.com.pe  
[www.teresopolis.com.pe](http://www.teresopolis.com.pe)



**Terminales Portuarios Peruanos S.A.C.**

Av. Nestor Gambeta S/N - Callao  
 Telf.: 626-8282  
 mgt@tpp.com.pe  
 www.tpp.com.pe

**Termo Ambiental S.A.C**

Jr. El Polo 670 Piso 3 Of. 309 A - Santiago de Surco  
 Telf.: 682-7412 / 682-7400  
 plarrea@termoambiental.pe  
 www.termoambiental.pe

**Termo Soldex S.A.C.**

Av. República de Panamá 3563 Of. 601 - San Isidro  
 Telf.: 427-2213  
 lima@termosoldex.pe  
 www.infocomercial.com

**Termochilca S.A.C.**

Av. República de Panamá 3576 Dpto. 1301 Urb.  
 Limatambo 1era Etapa Lima - San Isidro  
 Telf.: 706-6400  
 contactenos@termochilca.com  
 www.termochilca.com

**Termodinamica S.A.**

Jr. Víctor Reynel 1045 Urb. Industrial Conde - Cercado de Lima  
 Telf.: 336-6850  
 cliente@termodinamica.com.pe  
 www.termodinamica.com.pe

**Terpel Comercial del Perú S.R.L.**

Av. Camino Real 456 Torre Real Piso 14 - San Isidro  
 Cel.: 975-748-777

**Terramap Consultores S.A.C.**

Jr. General Varela Nro. 422  
 Urb. Chacra Colorada - Lima  
 Telf.: 3293625  
 informes@terramap.pe  
 www.terramap.pe

**Terramove S.A.C.**

Av. Manuel Olguin 211 Of. 1103 - Santiago de Surco  
 Telf.: 416-3232  
 terramove@terramove.com  
 www.terramove.com

**TeS.A.C.om Perú S.A.C.**

Av. Arequipa 4075 - Miraflores  
 Telf.: 421-3562 / 421-5534  
 info@tesacom.net  
 www.tesacom.net

**Texfina S.A.**

Av. Elmer Faucett 4636  
 Urb. Industrial Bocanegra - Callao  
 Telf.: 517- 22 22  
 texfina@texfina.com.pe  
 www.texfina.com

**Texforte S.A.C.**

Av. Javier Prado Este 1187  
 Urb. El Palomar Norte - La Victoria  
 Telf.: 265-1186  
 ventas@texforte.pe  
 www.texforte.pe

**Tgp Transportadora del Gas del Perú**

Av. Santo Toribio 173 Int. 901 Urb. San Isidro Via Central 125 Torre Real 8 - San Isidro  
 Telf.: 617-7777  
 informes@tgp.com.pe  
 www.tgp.com.pe

**Thiessen del Perú S.A.**

Calle Mariscal Oscar R. Benavides 250  
 Urb. El Pino - San Luis  
 Telf.: 326-5333  
 thiessen@thiessenperu.com  
 www.thiessenperu.com

**TIRESOL**

TIRESOL SAC

RUC: 20140441083

📍 Av. Nicolás Arriola 3192, San Luis - Lima.

☎ (51) 616-1777

✉ ventas@elsol.com.pe

🌐 [www.tiresol.com.pe](http://www.tiresol.com.pe)

**Productos y Servicios:**

Tiresol es una empresa importadora de neumáticos nuevos para auto, camioneta, camión, bus, OTR, industrial y agrícola, así como aros, ejes y accesorios de diversos países. Somos representantes exclusivos de las marcas Yokohama y Nexen en el Perú. Además vendemos marcas como: Double Happiness, Apollo, Wanli y Ovation.

**Thormetal E.I.R.L.**

Jr. Teniente Del Carpio 1387 Urb. Los Cipreses - Cercado de Lima  
 Telf.: 564-1820 / 719-4705  
 thormetal@thormetal.net  
 www.thormetal.net



## Líderes en Soluciones Integrales de Automatización y Control Industrial

**PRODUCTOS:**

Controles PLC  
 Servomotores  
 Servo drives  
 Bus de Campo  
 Componentes Eléctricos  
 Equipos Neumáticos  
 Ejes Lineales  
 Sensores y Encoders

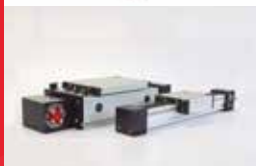
**SERVICIOS:**

Programación de PLCs  
 Tableros de control  
 Tableros Neumáticos  
 Sistemas Mecatrónicos  
 Repotenciación de Maquinas  
 Entrenamientos

**BECKHOFF****MURR ELEKTRONIK****AVENTICS****BAHR**  
Modultechnik

Contacto TECHPRO SAC:

Oficinas: Calle Alberto del Campo 414 Dpto. 401 Magdalena del Mar

Teléfono: 383 4825

Celular: 989435854

techpro.peru@techprocorp.net

[www.techprocorp.net](http://www.techprocorp.net)

**Thyssenkrupp Elevadores S.A.C.**

Av. Paseo de La República 1479 Balconcillo - La Victoria  
Telf.: 625-0400  
miguel.ferrando@thyssenkrupp.com  
www.thyssenkrupp-elevator.com

**Titadsu S.A.C.**

Av. Elmer Faucett 2823 Dpto. 211 Urb. Lima Cargo City - Callao  
Telf.: 628-2861 / 628-2862  
gerencia\_peru@titadsu.com  
www.titadsu.com

**Tj Corporation Levisa S.R.L.**

Mz. Q1 Lt. 1 Res. Residencial Pariachi II Etapa - Ate Vitarte  
Telf.: 359-2518  
atencionalcliente@translevisa.com.pe  
www.translevisa.com.pe

**Tmf Perú S.R.L.**

Av. Emilio Caveneza Nro. 151 Int. 701 - Miraflores  
Telf.: 612-4388  
benito.juarez@tmf-group.com  
www.tmf-group.com

**Tolmos Espinoza García S.R.L.**

Av. José Pardo 182 Int. 1005 Urb. Cercado De Miraflores - Miraflores  
Telf.: 445-2785 / 241-1069  
admin.2@tolesgar.com  
www.tolesgar.com

**Tomocorp S.A.C.**

Calle Cinco Lt. 5 Mz. D Urb. Las Vegas - Puente Piedra  
Telf.: 719-1278  
dayala@tomocorp.com.pe  
www.tomocorp.com.pe

**Toscano's Cargo Express S.A.C.**

Av. Elmer Faucett Cdra. 30 - Callao  
Telf.: 270-0665  
clientes@toscanosac.com  
www.toscanosac.com



**TOTAL**  
COMMITTED TO BETTER ENERGY

**TOTAL PERÚ S.A.**

RUC: 20546880169

Av. Víctor Belaúnde 147, Torre Real 10 - San Isidro Lima, PERÚ

(+51) 4424220

sm.contactoperu@total.com

/TotalPeru

/total\_peru

www.total.com.pe

**Productos y Servicios:**

- 4ta petrolera más grande del Mundo, Tecnología francesa de punta y presente en más de 150 países, incluido Perú.
- Ofrecemos una amplia gama de productos y servicios orientados al futuro: lubricantes, fluidos especiales, aditivos para combustible

**Tours Panasur E.I.R.L.**

Av. Los Quechuas 1327 Of. 301 - Salamanca - Ate  
Telf.: 333-5479  
panasur@panasur.pe  
www.panasur.pe

**Tower and Tower S.A.**

Av. Portillo Grande Mz. G Lt. 10 Urb. Santa Geneveva - Lurín  
Telf.: 713-9665  
servicios@towerandtower.com.pe  
www.towerandtower.com.pe

**Toyota del Perú S.A.**

Av. Santo Toribio 173 piso 14 Int. 1401 Torre Real 8 - San Isidro  
Telf.: 611-1000 / 613-7700  
asandoval@toyotaperu.com.pe  
www.toyotaperu.com.pe

**Tpx Total Power Perú S.A.C.**

Calle Juan Fanning 621 Of. 101 - Miraflores  
Telf.: 744-1926  
alejandro@tpxtech.com  
www.tpxtech.com

**Trac - Tools S.A.C.**

Av. Guillermo Dansey 477 - Cercado de Lima  
Telf.: 738-6770 / 583-7978  
ventas@tractoolsperu.com  
www.tractoolsperu.com

**Tracklog S.A.C.**

Calle Olavide Nro. 110 - San Isidro  
Telf.: 440-1894  
ventas@tracklog.pe  
www.tracklog.pe

**Tracto - Camiones USA E.I.R.L.**

Av. Nicolás Ayllón 3904 Zona Industrial - Ate Vitarte  
Telf.: 319-9555  
jparra@tracusape.com  
www.tracusape.com

**Tracusa E.I.R.L.**

Av. Nicolás Ayllón 3904 Car. Central Km 3.5 - Ate  
Telf.: 319-9555  
jmartinez@tracusape.com  
www.tracusape.com

**Trade Sandder Group S.A.C.**

Parque Industrial Rio Seco Mz. B Lt. 4 Cerro Colorado - Arequipa  
Telf.: (054) 443-711  
ventas@tradesandder.com  
www.tradesandder.com

**Tradisa S.A.**

Prolongación Huamanga 1500 - La Victoria  
Telf.: 712-2222 / 618-7236  
fierro@tradisa.com.pe  
www.tradisa.com.pe

**Traelsa Comercial S.A.C.**

Av. Oscar Benavides 1280 - Cercado de Lima  
Telf.: 424-3524 / 424-4774  
traelsacomercial@traelsa.com  
www.traelsa.com

**Trans Internacional Galen S.A.C.**

Jr. Ramón Castilla 298 Santa Clara - Ate Vitarte  
Telf.: 356-3115 / 364-6538  
comercial@transportesgalen.com  
www.transportesgalen.com

**Trans Solutions Systems S.A.**

Av. Jorge Chávez 263 Of. 501 - Miraflores  
Telf.: 417-7100  
tss\_comercial@tss.com.pe  
www.tss.com.pe

**Transaltisa S.A.**

Calle Seis Mz. B Lt. 5 Urb. Industrial Oquendo - Callao  
Telf.: 625-7474  
posmaster@transaltisa.com.pe  
www.transaltisa.com.pe

**Transber Perú**

Calle Cadmo 129 Urb. Industrial Grimanesa - Callao  
Telf.: 572-1312  
postmast@transberperu.com  
www.transberperu.com

**Transformaciones Metal Mecánicas S.A.**

Calle El Engranaje Nro. 249 Urb. Industrial La Milla - San Martín de Porres  
Telf.: 534-2949 / 534-3535  
ventas@tramet.com.pe  
www.tramet.com.pe

**Transformadora Metálica y Comercializadora S.A.C.**

Av. Intihuatana 857 - Santiago de Surco  
Telf.: 271-2868 / 275-2319  
ventas@tramecope.com  
www.tramecosac.com



● Calle Las Fábricas No 327 - Lima 1 - Perú

☎ (51) 336-9090 / 📠 (51) 999 910 415

✉ transglobal@transglobal.pe

🌐 www.transglobal.pe

Guillermo Chávez  
Fernando Chávez  
Jorge Condemarín

Gerente General  
Director  
Gerente de Ventas

**ZENITH RUBBER:**

- Productos de caucho antiabrasivo para la industria minera e industria en general.

**ABRAMAX® / ABRASUPER®:**

- Caucho Abramax®, recomendado para operaciones de alta abrasión.
- Caucho Abrasuper®, recomendado para operaciones de abrasión standard.
- Mangas para válvulas pinch y forros para ciclones.
- Revestimiento de caucho vulcanizado en frío y caliente, para trunnions, spout feeders, chutes, canaletas, tuberías y otros.
- Mallas de caucho para zarandas vibratorias.
- Revestimiento de caucho con insertos cerámicos para poleas.
- Guarderas Abramax® y Abrasuper® las más eficientes del mercado.
- Forros y Sellos para Molinos Abrasuper® RA60.

**HANSEN TRANSMISSIONS:**

- Reductores y Repuestos.

**MLT MINET LACING TECHNOLOGY:**

- Empalmes flexibles de caucho para fajas transportadoras.

**BUFFALO WIRE WORKS:**

- Paneles modulares en caucho y poliuretano para zarandas vibratorias.

**Transligna S.A.C.**

Calle Alcanfores 393. Of. 106 Sotano 1 - Miraflores  
Telf.: 213-6730  
transligna@transligna.pe  
www.transligna.com.pe

**Transline Shipping & Marketing Inc. Sucursal del Perú**

Calle San Martín 845 Of. 201 - Miraflores  
Telf.: 243-8920 / 503-8821  
info@transmicron.com  
www.transmicron.com

**Transmar Express S.A.C.**

Av. Nicolás Arriola 197 - La Victoria  
Telf.: 265-0190  
transmar@transmar.com.pe  
www.transmar.com.pe

**Transmares Representaciones Marítimas y Comerciales S.A.C.**

Av. Circunvalación del Club Golf Los Incas 154 Int. 1908 Ed. Capital Golf - Santiago de Surco  
Telf.: 619-5000 / 619-5024  
lla@tpsac.com.pe  
www.tpsac.com.pe





**EXCAVACIÓN, SOSTENIMIENTO SUBTERRÁNEO, EJECUCIÓN DE CHIMENEAS CON JAULA TREPADORA ALIMAK, EJECUCIÓN DE PIQUES PARA CENTRALES HIDROELÉCTRICAS Y MINERÍA SUBTERRÁNEA.**



**MINERÍA SUBTERRÁNEA**

- ▶ Excavación de Chimeneas: piloto pique, ventilación, echaderos mineral y desmante, servicios con utilización de jaula trepadora - Raise Climber
- ▶ Sostenimiento de Labores Mineras
- ▶ Excavación: Rampas, Galerías, Cruceros, Pique y Chimeneas Convencionales.
- ▶ Explotación Minera.
- ▶ Proyectos.

**TRABAJOS ESPECIALES**

- ▶ Ampliación de Pozos Verticales - Chimeneas a D>6.0m y Sostenimiento Operaciones Descendente.
- ▶ Sostenimiento de Chimeneas excavadas con Raise Borer.
- ▶ Excavación en Roca IIB, IVA y en morrenico.

**CENTRALES HIDROELÉCTRICAS**

- ▶ Excavación de Piques, Chimeneas de: Equilibrio, Presión y Ventilación.
- ▶ Excavación de Pozos Verticales de diferentes secciones y longitudes.
- ▶ Ampliación y Sostenimiento de Piques - Pozos Verticales Excavación de Túnel.
- ▶ Sostenimiento: Pernos cementados, Malla Electro soldada, Cimbras Metálicas, Concreto, Bolsacrete, Marcos Noruegos y Shotcrete.

**OBRAS CIVILES**

- ▶ Perforación y Voladura Controlada (Acceso, Carretera y Talud)
- ▶ Sostenimiento de Talud.

Dirección: Car. Central Km. 17 Asociación Praderas de Pariachi  
Mz. E Lt. 1 Ate - Lima - Perú

Teléfono: +511 - 7787661  
Celulares: 950910932

proyectos@teincomin.com  
**www.teincomin.com**



**REENCAUCHADORA  
EL SOL**

PROFESIONALES EN REENCAUCHE A SU SERVICIO

**CON GARANTÍA ISO 9001**

Servicio de reparación y reencauche de neumáticos OTR, industrial, camión, bus y camioneta.



**SERVICIO DE REPARACIÓN Y REENCAUCHE DE NEUMÁTICOS PARA CAMIÓN, BUS, OTR E INDUSTRIAL**



**Bandasol**

**TIRE SOL** LA OFERTA MÁS COMPLETA EN LLANTAS Y ACCESORIOS



Av. Nicolás Arriola 3192, San Luis - Lima / e-mail: ventas@elsol.com.pe / Telf.: 616-1777

**Transmec Overseas Perú S.A.C.**

Av. Benavides 1579, Oficina 301 - Miraflores  
Telf.: 719-7788  
transmec.peru@transmecgroup.it  
www.transmecgroup.it

**Transmedic S.A.**

Jr. Eduardo Ordoñez 225 - San Borja  
Telf.: 224-5467 / 224-5477  
rgarcia@transmedicsa.com  
www.transmedicsa.com

**Transmeridian S.A.C.**

Av. Enrique Canaval y Moreyra 340 piso 11 - San Isidro  
Telf.: 612-3000 / 612-3700  
informes@meridian.com.pe  
www.transmeridian.pe

**Transmisiones y Servicios S.A.C.**

Calle Alcanfores 981 Of. 601 - Miraflores  
Telf.: 243-2049  
servicios@transmisiones.pe  
www.transmisiones.pe

**Transp. Alquiler Equipos y Maq. Pesada S.A.C.**

Carretera Variante de Uchumayo Km. 4 Yanahuara  
Telf.: (054) 449-608  
trademapsac@gmail.com

**Transportadora Callao S.A.**

Av. Contralmirante Mora 590 - Callao  
Telf.: 651-0570  
contacto@ctcallao.com.pe  
www.transportadoracallao.com.pe

**Transporte Zavala Cargo S.A.C.**

Av. Marco Puente Llanos Mz. B Lt. 3 Urb. Barbadiño - Ate Vitarte  
Telf.: 462-6888 / 462-6889  
ventas@transportezavala.com  
www.transportezavala.com

**Transportes Acoinsa S.A.C.**

Parcela 3 A S/N Fundo La Taboada - Callao  
Telf.: 613-6860  
acoinsa@acoinsa.com.pe  
www.acoinsa.com.pe

**Transportes Atlantic International Business S.A.C.**

Av. México 1885 - La Victoria  
Telf.: 323-5516  
webmaster@transatlantic.com.pe  
www.transatlantic.com.pe

**Transportes Bello Perú S.A.C.**

Calle Monte Rosa 255 piso 4 Urb. Chacarilla - Santiago de Surco  
Telf.: 625-9769  
cmansilla@transportesbello.com  
www.transportebello.cl

**Transportes El Pino S.A.C.**

Av. Javier Prado Este 1091 - La Victoria  
Telf.: 617-9000  
logistica@tepsa.com.pe  
www.tepsa.com.pe

**Transportes Girasoles S.A.C.**

Av. Nicolás Ayllón 2370 - Ate Vitarte  
Telf.: 326-3100 / 219-7800  
recepcion@girasoles.com  
www.transportesgirasoles.com.pe

**Transportes Meridian S.A.C.**

Av. Ex Fundo Oquendo Mza. H-L Lote. 0 (Alt. Km 8.5 Av. Nestor Gambetta) - Callao  
Telf.: 626-1000  
general@meridian.com  
www.tmeridian.com.pe



**TRANSPORTES CRUZ DEL SUR S.A.C.** RUC: 20100227461

Av. Bolognesi 495, Urb. Los Ficus - Santa Anita

(511) 311-5030 Anexo 5105

tinstitucional@gibarcena.com.pe

www.cruzdelsur.com.pe

**Transporte de personal**

Más de 58 años de experiencia nos respaldan para garantizarle el mejor servicio de transporte para el personal de su empresa, brindando de manera sostenible servicios con los más altos estándares en seguridad, mantenimiento y comodidad.

Somos la primera empresa de Latinoamérica en obtener la certificación UNE-ISO 39001 SISTEMA DE GESTIÓN DE SEGURIDAD VIAL.

**Seguridad, Comodidad y Eficiencia.**



**TRANSPORTES LÍNEA S.A.** RUC: 2043893272

Av. Paseo de la República 941 La Victoria - Lima

949566621 / RPM #948558 / RPC 976310257

rvegan@transporteslinea.com.pe

www.transporteslinea.com.pe

**Gerente Comercial Transporte de Personal**

Roberto A. Vega Narváez

**Servicios:**

Compañía Especializada en transporte corporativo de personas, en buses, minibuses, vans y camionetas; brindando soluciones a las necesidades de transporte de colaboradores con los más altos estándares de calidad, seguridad, cuidado al medio ambiente y responsabilidad social mediante prácticas de buen gobierno corporativo.

Transporte Interprovincial de Pasajeros con los mejores estándares de seguridad y calidad de servicio, en moderna flota de buses con servicios diferenciados con asientos Cama Cama.

Transporte de Carga a nivel nacional.  
Servicios Turísticos.  
Alquiler de Vehículos.

**Transportes Wari S.A.C.**

Jr. Luna Pizarro 343 - La Victoria  
Telf.: 202-0600  
administracion@grupopalomino.com.pe  
www.grupopalomino.com.pe

**Transportes Zetransa S.A.C.**

Av. Cascanueces Mz. L Lt. 06 - Santa Anita  
Telf.: 715-3388  
servicioalcliente@zetransa.com.pe  
www.zetransa.com.pe

**Transtotal Agencia Marítima S.A.**

Calle Amador Merino Reyna 267 Of. 1002 - San Isidro  
Telf.: 512-4900  
peru@u-log.com / peru@ultramar.com  
www.ultramar.com



**TREX** RUC: 20600939158

Av. Argentina 5799, Carmen de la Legua, Callao - Perú

+511 6264965

ventas@equipostrex.com

Equipos Trex

www.equipostrex.com

**Country Manager**

Carlos Ojeda Iglesias

Trex es una empresa Ferreycorp especializada en grúas y soluciones de izaje con más de 15 años de trayectoria y presencia en Perú, Chile, Ecuador y Colombia. Somos representantes de prestigiosas marcas como Terex, Mitsubishi, Hyva, Konecranes, Demag y Donati. Nuestro completo portafolio va de la mano con un servicio posventa de primer nivel, que incluye una amplia oferta de repuestos, servicios de mantenimiento correctivo / preventivo, asesorías y capacitaciones.

**Productos y Servicios:**

- Grúas Móviles Terex
- Grúas Articuladas Hyva
- Montacargas Mitsubishi
- Equipos Portuario Konecranes
- Grúas Industriales y componentes Demag/Donati
- Venta de equipos nuevos y usados
- Alquiler de maquinaria
- Servicios de mantenimiento preventivo y correctivo
- Amplio stock de repuestos

**Trialloy International S.A.**

Calle Chicama Nro. 175 Urb. Maranga - San Miguel  
Telf.: 578-3059 / 288-3608  
ventas@trialloy.com.pe  
www.trialloyinter.wixsite.com/trialloyintersa

**Tricorzo S.A.**

Car. Central Km. 1 Int. 345 Z.I. Industrial Lima - Lima  
Santa Anita  
Telf.: 203-7800  
neumaticos@tricorzo.com  
www.tricorzo.com

**Triple L del Perú E.I.R.L.**

Jr. Carlos Krundieck 241 A Urb. Santa Catalina La Victoria  
Telf.: 224-2493 / 225-7648  
comercial@3lperu.com  
www.3lperu.com

**Troy Trading International Sa**

Calle Juan Miller 145 Urb. Industrial La Chalaca - Callao  
Telf.: 697-3256  
ventas@troytradingint.com.pe  
www.troytradingint.com.pe

**Ttc del Perú S.A.C.**

Calle La Union Mza. F Lote. 06 P. Ind Parque Industrial (Cruce Av El Sol Y Av Solidaridad) - Villa El Salvador  
Telf.: 259-0305 / 288-0853  
ttcdelperu@gmail.com  
www.ttcelperu.com

**Tuberías y Mangueras S.A.C.**

Calle Ricardo Angulo Nro. 751 Urb. Corpac - San Isidro  
Telf.: 225-3166  
gamio@tubemag.com.pe



**TRINY RENTAL S.A.C.**

RUC: 20557919962

Calle Los Cerezos Nro. 190 Santiago de Surco - Lima

(01) 617-2929

reservas@trinyrent.com

/trinyrentperu

www.trinyrent.com

**Productos y Servicios:**

- Alquiler de Vehículos por Periodos
- Servicio de Renting
- Servicio de Conductores
- Transporte de Personal
- Alquiler Particular
- Mantenimiento de Flota
- Especializados en Toyota Hilux, Fortuner y Land Cruiser Prado

**TUMI CONTRATISTAS MINEROS S.A.C.** RUC: 20418650916Unidad Inmobiliaria N°1 con frente Av. Paul Poblet  
Nro. S/N Ex Fundo Santa Rosa, Lurín - Lima

(511) 717-8034

954166319

sales.ventas@tumirb.com/operaciones@tumirb.com

TumiRaiseBoring

www.tumiraiseboring.com

Empresa peruana de alcance global que atiende la industria de perforación de chimeneas con enfoque en minería, hidroeléctrica e ingeniería civil. Brindamos calidad e innovación en Diseño, Fabricación, Mantenimiento, Venta de Máquinas y equipos RAISE BORING. Constantemente estamos desarrollando nuevos métodos de perforación, procesos y equipos para mejorar la seguridad, producción y beneficios de nuestros clientes.

- Equipos Raise Boring.
- Fabricación de Máquinas de Perforación.
- Productos y Servicios para el Sector Minero.

**Unidesign S.A.C.**Caminos del Inca 390 Of. 1003 Chacarilla - Santiago de Surco  
Telf.: 651-2081  
info@unidesign.pe  
www.unidesign.pe**Uniformes y Mas S.A.C.**Calle Albert Einstein 173 Urb. Industrial San Francisco - Ate Vitarte  
Telf.: 326-0896  
ventas@uniformes.com.pe  
www.uniformesymas.com.pe**Unimaq S.A.**Calle Santa Ines 270 Zona Industrial - Ate Vitarte  
Telf.: 202-1300  
unimaq@unimaq.com.pe  
www.unimaq.com.pe**Unimar S.A.**Av. Nestor Gambeta 5349 - Callao  
Telf.: 613-6500  
repcion@unimar.com.pe  
www.unimar.com.pe**Union Andina de Cementos Saa. - Unacem S.A.A.**Av. Atocongo 2440 - Villa Maria del Triunfo  
Telf.: 217-0200  
vanessa.garrido@unacem.com.pe  
www.unacem.com.pe**Unión de Concreteras S.A.**Carretera Panamericana Sur Km. 11.4 - San Juan de Miraflores  
Telf.: 215-4600  
comercial@unicon.com.pe  
www.unicon.com.pe**Unión Técnico Comercial S.R.L**Calle San Lorenzo 216 - Surquillo  
Telf.: 612-9600  
uteco@uteco.net  
www.uteco.net**Unispan Perú S.A.**Calle Baltazar La Torre 906 - San Isidro  
Telf.: 264-1242  
junavictoria@unispan.com.pe  
www.unispan.com.pe**Tubisa Perú S.A.C.**Carretera Panamericana Sur Km. 2905 Unidad 01-B C-02 Mega Centro Lurín (Frente a Campo Mar - Lurín)  
Telf.: 711-5000 / 711-5001  
ventas@tubisa.com.pe  
www.tubisa.com.pe**Tuboplast S.A.C.**Calle Marie Curie 313  
Urb. Industrial Santa Rosa - Ate  
Telf.: 326-1146  
emesones@tuboplastperu.com  
www.tuboplastperu.com**Tubos y Perfiles Metálicos S.A.**Panamericana Sur Km. 21.5 - Villa El Salvador  
Telf.: 637-0000  
ventas@tupemesa.com.pe  
www.tupemesa.com.pe**Tubos y Químicos Industriales E.I.R.L.**Calle Los Cipreses Mz. H . Lt. 8 Lotización Semirústica Chillón - Puente Piedra  
Telf.: 551-0095  
tuboquimsa@speedy.com.pe  
www.tuboquimsa.net**Turismo Civa S.A.C.**Av. Paseo de La República 595 - La Victoria  
Telf.: 418-1111  
turismociva@civa.com.pe  
www.turismociva.com**Tyt Ingeniería y Construcción S.A.**Jr. José Gálvez 438 piso 2 - Miraflores  
Telf.: 242-4134 / 445-6037  
info@tytingeneria.com.pe  
www.tytingeneria.com.pe**Ufitec S.A.C.**Jr. Sebastian Barranca 1363 Int. 401 - La Victoria  
Telf.: 325-4524 / 324-5870  
ventas@ufitec.com.pe  
www.ufitec.com.pe**Garrett**  
ADVANCING MOTION**TURBO**  
DE LOS ANDES**TURBO DE LOS ANDES S.A.C.** RUC: 20553865795Av. Santa Lucía 249 - Urb. Industrial La Aurora  
Ate - Lima

(511) 326-0050

(511) 948 067 232

ventas@turbodelosandes.com.pe

www.turbodelosandes.com

**Juan Pablo Cavero Bolívar**

jp@turbodelosandes.com.pe

**Grecy Mesía Macedo**

gm@turbodelosandes.com.pe

Venta, Reparación y Mantenimiento de Turbo  
Compresores.**Ulma Encofrados Perú S.A.**Av. Argentina 2882 - Cercado de Lima  
Telf.: 613-6700 / 613-6710  
info@ulmaconstruction.com.pe  
www.ulma-c.com.pe[www.peruconstruye.net](http://www.peruconstruye.net)**UNIPLAST****UNITRADE SAC**

RUC: 20100402727

Av. Quilca 541, Callao

(51-1) 6169797

gbroggi@unitrade.pe

www.uniplast.pe

**Gerente de división plásticos**

Giancarlo Broggi Rojo

**Productos:**

- Canalizadores viales
- Conos de seguridad
- Barriles viales
- Flotadores
- Contenedores Industriales plásticos
- Tanques de plástico
- Lockers plásticos

**Universidad Alas Peruanas**  
Av. San Felipe 1109 - Jesús María  
Telf.: 266-0195  
webmaster@uap.edu.pe  
www.uap.edu.pe

**Universidad Antonio Ruiz de Montoya**  
Av. Paso de los Andes 970 - Pueblo Libre  
Telf.: 719-5990 / 424-5322  
informes@uarm.edu.pe  
www.uarm.edu.pe

**Universidad Autónoma del Perú S.A.C.**  
Carretera Panamericana Sur Km. 16.3 Mz. A Lt. 6 Villa El Salvador  
Telf.: 715-3335  
informes@autonoma.edu.pe  
www.autonoma.edu.pe

**Universidad Cesar Vallejo S.A.C.**  
Av. Victor Larco 1770 Urb. Las Flores - La Libertad Trujillo  
Telf.: 202-4342  
riazo@ucv.edu.pe  
www.ucv.edu.pe

**Universidad de Ciencias y Artes de América Latina S.A.C.**  
Av. La Molina 3755 Urb. Sol de la Molina - La Molina  
Telf.: 622-2222  
informes@ucal.edu.pe  
www.ucal.edu.pe

**Universidad De Ingeniería Y Tecnología**  
Jr. Medrano Silva 165 - Barranco  
Telf.: 230-5000  
informes@utec.edu.pe  
www.utec.edu.pe

**Universidad de Lima**  
Av. Javier Prado Este 4600 Urb. Monterrico Santiago de Surco  
Telf.: 437-6767  
dim@ulima.edu.pe  
www.ulima.edu.pe

**Universidad de San Martín de Porres**  
Jr. Las Calandrias 151 Urb. Santa Anita - Santa Anita  
Telf.: 362-0064  
gerson\_herrera@usmp.pe  
www.usmp.edu.pe

**Universidad Nacional Mayor de San Marcos**  
Calle Germán Amézcaga 375 Ciudad Universitaria Cercado de Lima  
Telf.: 619-7000  
sanmarcosaldia@gmail.com  
www.unmsm.edu.pe



**UNIVERSIDAD ESAN** RUC: 20136507720

Alonso de Molina 1652, Monterrico, Surco, Lima - Perú

Telf.: (51) 317-7226

www.esan.edu.pe

Institución peruana, privada, de alcance internacional y sin fines de lucro, con autonomía académica y de gestión.

Ofrece un portafolio variado de productos especializados en diversas áreas. A lo largo de sus más de 50 años, ESAN se ha consolidado como la escuela de negocios líder en nuestro medio.

La fortaleza de sus programas y la excelencia de su plana docente son la base para que ESAN cumpla con su visión de afianzar su liderazgo, no sólo en las distintas regiones del país sino también en el mundo.

**ESAN ofrece:**

- Doctoral Program MBA
- Maestrías Especializadas
- PADE (Programa Avanzado de Dirección de Empresas)
- Programa de Alta Especialización
- Diplomas Internacionales
- Diplomas Internacionales
- PEE (Programa de Especialización para Ejecutivos)
- Seminarios Internacionales
- Cursos In Company
- Cursos online a tiempo real



**ESCUELA DE POSTGRADO UPC EXECUTIVE EDUCATION**

419 2800 anexo 3274

954 135 381

rosario.martijena@upc.pe

upc.pe/programasespecializados

**Programas Especializados en Ingeniería:**

- Gerencia de la Construcción - Online 20.05.19
- Gerencia de Proyectos 03.06.19
- BIM Management, Modelos de Gestión Eficientes en Construcción 17.06.19
- Gerencia de Proyectos - Online 08.07.19
- Diseño y Gestión de Proyectos Viales 02.08.19
- Gerencia de la Construcción 19.08.19
- Productividad en Proyectos de Construcción 06.09.19



**23 años de experiencia**

**NUESTROS VALORES**

SEGURIDAD INTEGRIDAD RESPONSABILIDAD COMPROMISO SERVICIO



**BENEFICIOS**

- Flota de vehículos propia
- Taller Propio
- Soporte mecánico en proyecto
- Vehículos adecuados a necesidad del cliente
- Conductores certificados
- Monitoreo GPS
- Contamos con las certificaciones SGS, Achilles y Hodelpe
- Área SSOMAC - Sistema de Gestión de Seguridad y Salud Ocupacional y Medio Ambiente
- Participación en programas de responsabilidad social

Hilux 2018



Fortuner 2018



Land Cruiser Prado



**NUESTRA FLOTA**





**EL MEJOR,  
EL MAS  
CONFIABLE**

**Garrett**  
ADVANCING MOTION

Av. Santa Lucía 249 - Urb. Industrial  
La Aurora - Ate - Lima  
Telf: 511 326-0050  
gm@turbodelosandes.com.pe  
jp@turbodelosandes.com.pe

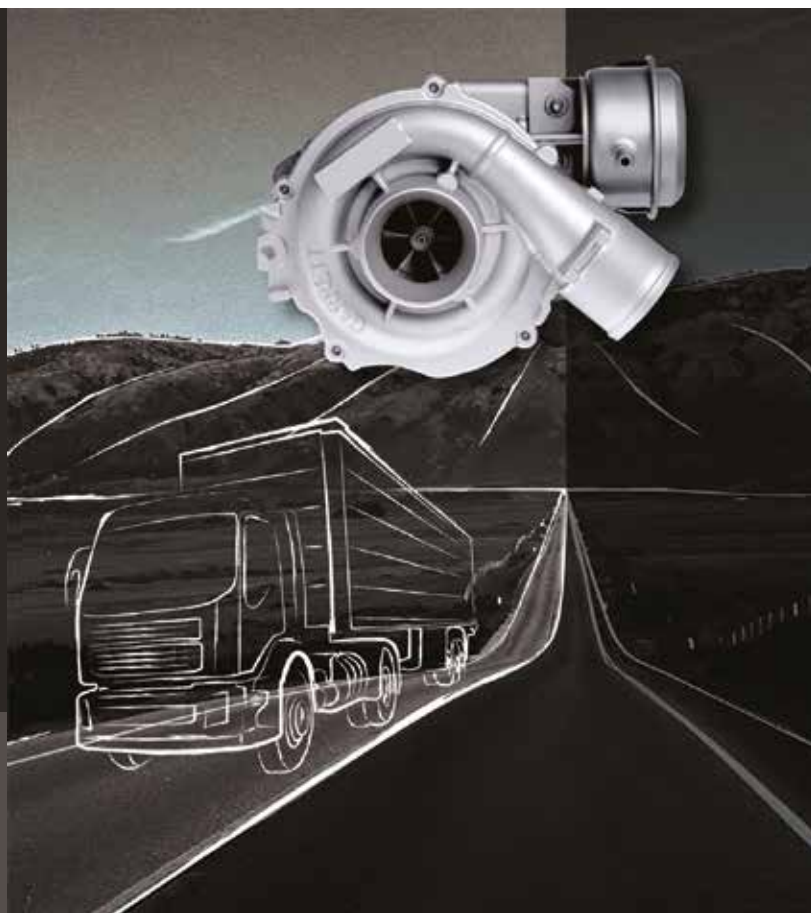

## PRODUCTOS INDUSTRIALES PLÁSTICOS

DISEÑADOS PARA EL TRABAJO DURO Y ALTAMENTE  
RESISTENTES AL IMPACTO E INTEMPERIE



Seguridad y señalización Minera  
Contenedores Industriales  
Flotadores  
Lockers plásticos  
Tanques de plástico  
Flotador para tuberías

 **UNIPLAST**

T (51-1) 6169797  
Av. Quilca 541, Callao  
Correo: gbroggi@unitrade.pe  
[www.uniplast.pe](http://www.uniplast.pe)

**Universidad Privada Norbert Wiener S.A.**

Av. República de Chile 432 - Cercado de Lima  
Telf.: 706-5555  
info@uwiener.edu.pe  
www.uwiener.edu.pe

**Universidad Ricardo Palma**

Av. Benavides 5440 Urb. Las Gardenias  
Santiago de Surco  
Telf.: 708-0000  
rector@urp.edu.pe  
www.urp.edu.pe

**Universidad San Ignacio de Loyola S.A.**

Jr. Alonso de Molina 1652. Urb. Monterrico  
Chicosurcolima - La Molina  
Telf.: 317-1050 - 317-1051  
admisión@usil.edu.pe - rdiazd@usil.edu.pe  
www.usil.edu.pe

**Universidad Tecnológica del Perú**

Av. 28 de Julio 826 - Cercado de Lima  
Telf.: 315-9600  
admisión@utp.edu.pe  
www.utp.edu.pe

**Unus Perú S.A.C.**

Av. Luis Sáenz 129, Urb Santa Catalina - La Victoria  
Cel. 994542805  
romero@efimaq.com  
www.hartil-crusher.com

**Uyustools Perú Limitada Sociedad Comercial De Responsabilidad Limitada**

Jr. Cuzco 839 - Cercado de Lima  
Telf.: 426 - 2297  
ventaususperu@gmail.com  
www.uysusa.com

**V y J Ingeniería y Construcción S.A.**

Av. Gerardo Unger Cdra. 75 Mz. G Lt. 8 C Urb. Chacra Cerro - Comas  
Telf.: 719-2298  
jparedes@vijicsa.pe  
www.vijicsa.com.pe

**V Y P Ice S.A.C.**

Calle Los Archipiélagos Mz. C Lt. 10 C Urb. La Capitana Huachipa - Lurigancho  
Telf.: 356-5880 / 399-4900  
hvargas@vpice.com  
www.vpice.com

**Vad - Perú E.I.R.L.**

Sector 2 Grupo 24 A Mz. N Lt. 9 - Villa El Salvador  
Telf.: 287-8285  
ventas@vad-peru.com  
www.vad-peru.com

**Vale - Perú**

Av. Víctor Andrés Belaunde 147 Vía Principal 155  
Edif. Real Tres Of. 701 B - San Isidro  
Telf.: 421-0219 / 716-0010  
angela.acevedo@vale.com  
www.vale.com

**Válvulas Internacionales S.A.**

Calle Los Plásticos 230 Urb. Vulcano - Ate  
Telf.: 618-6800  
ventas@valvulasinternacionales.com.pe  
www.valvulasinternacionales.com.pe

**Vaneco E.I.R.L.Ltda**

Av. Gral Andrés Razuri 207 Urb. Maranga - San Miguel  
Telf.: 517-0130  
ventas@vaneco.com.pe  
www.vaneco.com.pe

**Varber International**

Calle Epsilon 140 Urb. Parque Internacional De Industria Y Comercio - Callao  
Telf.: 717-4565 / 719-7273  
irizar@varber.com.pe

**Varel International Ind. L.P. Sucursal del Perú**

Calle Las Ponciasnas 105 - 107 - La Molina  
Telf.: 365-2529 / 365-5178  
servicioalcliente@varelintl.com  
www.varelintl.com

**VEGA**

**VEGA AMERICAS, INC.**

4170 Rosslyn Drive  
Cincinnati, OH 45209 USA

+1 800 FOR LEVEL (+1 800 367 5383)  
+1 513 272 0131

www.vega.com

**Regional Manager / South America Cesar Malpica**

c.malpica@vega.com

(51) 997 013 030

**Productos y servicios:**

Fabricantes de Instrumentos de Medición para Nivel, Presión y Densidad.

**Velcco Electricidad Y Construcción S.A.C.**

Av. Faustino Sanchez Carrión 417 - Magdalena del Mar  
Telf.: 658-9464  
servicios@velcco.com  
www.velcco.com.pe

**Ven T Ven S.A.**

Calle Santa Lucila 132 Urb. Villa Marina - Chorrillos  
Telf.: 628-6282 / 628-6281  
marketing@ventven.com  
www.ventven.com

**Ventanas y Estilos S.A.C.**

Calle Luis Tezza 173 Of. 102 Urb. Polo Hunt - Santiago de Surco  
Telf.: 628-0058 / 453-5937  
ventas2@ventanasyestilos.com  
www.ventanasyestilos.com

**Ventura Soluciones - Sap Business Partner**

Av. José Pardo 575 Of. 301 - Miraflores  
Telf.: 243-2545  
jvilla@vsperu.com  
www.vsp Peru.com

**Venture Management Consultants Enterprises Perú S.A.C.**

Calle Carlos Augusto Salaverry 239 Urb. La Arboleda - San Miguel  
Telf.: 454-4114  
ventas@vmccompany.com  
www.anachemia.com

**Veolia Servicios Perú S.A.C.**

Calle Elias Aguirre 605 Of. 1001 - Miraflores  
Telf.: 514-8760  
info.peru@veolia.com  
www.veolia.com.pe

**Verne Perú S.A.C.**

Calle Schell 690 Of. 601 - Miraflores  
Telf.: 682-3342 / 682-3345  
info@verne.com.pe  
www.verne.com.pe

**Vibrorex E.I.R.L.**

Av. República de Panamá 5231 - Surquillo  
Telf.: 242-5594 / 445-3037  
vibrorexventas@msn.com  
www.vibrorex.com.pe

**Vicsa Safety Perú S.A.C.**

Av. Santa Rosa 350 - Ate Vitarte  
Telf.: 715-7200  
lguerrero@vicsasafety.com.pe  
www.vicsasafety.com

**victaulic**

+54 9 11 3610 9090

+54 9 11 3610 9090

Pablo.Delhoyo@victaulic.com

/Victaulic Latinoamerica

/Victaulic Latinoamerica

www.victaulic.com

**Gerente de División en Sudamérica Pablo del Hoyo**

Desde 1919, las soluciones de unión de tuberías y control de fluidos de Victaulic han optimizado la productividad y reducido el riesgo en la construcción.

La empresa cuenta con 13 plantas principales de fabricación, 40 sucursales en todo el mundo y más de 3,500 empleados que hablan 43 idiomas.

En la industria minera, sus soluciones aseguran que los proyectos se completen con seguridad, a tiempo y dentro del presupuesto.

**Viettel Perú S.A.C.**

Calle 21 Nro. 878 Urb. Corpac - San Isidro  
Telf.: 475-1661 / 226-0919  
informes@telecelula.com.pe  
www.viettel.com.pe

**Visyttex**

Av. Manco Capac 1471 - La Victoria  
Telf.: 562-7843  
ventas@payre.com.pe  
www.payre.com.pe

**Vlv Exploraciones S.A.C.**

Calle Huacho 305 Urb. San Martín - Arequipa  
Telf.: (054) 437-373  
victorcondori@vlvexploraciones.com - katty.vlvexploraciones.com

**Vmh Ingenieros**

Jr. Ricardo Alvarado 1231 - Cercado de Lima  
Telf.: 337-5475  
vmori@vmhingenieros.com  
http://www.vmhingenieros.com/

**Voestalpine High Performance Metals del Perú S.A.**

Calle Luis Castro Ronceros Nro. 777 Int. 3 - Lima  
Telf.: 619-3250 / 619-3232  
ventas@bohlerperu.com  
www.bohlerperu.com



# VISTONY®

TECNOLOGÍA EN LUBRICACIÓN

VISTONY S.A.C. RUC: 20102306598

📍 Parque industrial Mz. B-1, Lt.1- Ancón LIMA - PERÚ

☎️ (01) 552-1325 Anexo: 7862

📠 RPM: #990249175

✉️ ventasindustriales@vistony.com

🌐 /Vistony

🌐 www.vistony.com

Somos una empresa con más de 27 años de experiencia especializada en la fabricación, comercialización y distribución de aceites y grasas enfocadas en el Sector Automotriz, industrial y minero. Contamos con una moderna planta de producción y un laboratorio de última generación para el desarrollo de lubricantes y el análisis de aceites usados y básicos.

## Voltex S.A.C.

Av. Del Pacífico 135 Ed. E 5 Dpto. 1203 - San Miguel  
Telf.: 566-0267  
hiroshi.handa@gmail.com  
www.wisdom.pe/

## Volvo Perú S.A.

Carretera Panamericana Sur Km. 23.88 - Lurín  
Telf.: 317-1200  
comprobante-electronico.proveedores@volvo.com  
www.volvo.com.pe

# WEIR

Minerals

VULCO PERÚ S.A. RUC: 20106740004

📍 Av. Separadora Industrial 2201 Urb. Vulcano, Ate  
Lima - Perú

☎️ (511) 618-7575

✉️ peru.minerals@mail.weir

🌐 www.minerals.weir

Weir Minerals es el líder mundial en la producción, comercialización y mantenimiento de equipos y repuestos para la industria minera e industria en general. Con más de 30 años de experiencia en el mercado peruano y más de 140 años a nivel mundial, respalda un programa excepcional de servicio y mantenimiento que incluye instalación y puesta en marcha, monitoreo de equipos, reparaciones de emergencia, servicio de mantenimiento en terreno o en nuestras instalaciones, asesoramiento de ingeniería, capacitación, a clientes y experiencia en administración de activos, entre otros.

## Vsi Industrial S.A.C.

Av. Javier Prado Este 5271- Camacho - La Molina  
Telf.: 616-9500 / 604-4646  
servicioclientes@vsi-industrial.com  
www.vsi-industrial.com

## Wacker Neuson Lima S.A.C.

Av. Circunvalación del Club Golf Los Incas Nro. 154  
Urb. Club Golf Los Incas (Oficina Nro. - Santiago de Surco  
Telf.: 715-0024  
press@wackerneuson.com  
www.net.wackerneuson.com

## Wartsila Perú S.A.C.

Av. Ricardo Palma 341 Of. 604 - Miraflores  
Telf.: 241-7030  
rocio.bazalar@wartsila.com  
www.wartsila.com

## Weg Perú S.A.

Av. Iquitos 1159 - La Victoria  
Telf.: 209-7600  
info-pe@weg.net  
www.weg.net

## Wellco Peruana S.A.

Jr. Conchucos 510 - Barrios Altos  
Cercado de Lima  
Telf.: 619-7200 / 272-5503  
info@wellcoperuana.com.pe  
www.wellcoperuana.com.pe

## Wenco International Mining Systems

Calle Colon 501 A - Huacho  
Cel.: 960-504-377  
southamerica@wenco.com  
www.wenco.com

# WESTECH®



## INGENIERÍA AVANZADA EN EL TRATAMIENTO DE AGUA Y RELAVES PARA EL SECTOR MINERO

### PRE VENTA

- ✓ Evaluación de ingeniería.
- ✓ Pilotajes y Equipos a la medida.
- ✓ Plantas de Tratamiento de Agua.

### POST VENTA

- ✓ Servicio de Mantenimiento.
- ✓ Evaluación o Inspección de Operaciones de Plantas o Equipos.
- ✓ Venta de Repuestos, Piezas o Partes.
- ✓ Servicio de Capacitación.

WESTECH PROCESS EQUIPMENT PERU S.A.C. RUC: 20549997717

📍 Av. José Gálvez Barrenechea 765 Of. 604  
San Borja, Lima - Perú

☎️ (511) 281 8956

✉️ infoperu@westech-inc.com.pe

🌐 www.westech-inc.com/peru

## Westfire Sudamerica Ltda.

Calle Las Palomas 277 - Surquillo  
Telf.: 421-4114 / 475-0383  
westfire@westfire.com.pe  
www.westfiresudamerica.com



## WG HOLZ Industria Maderera

WG HOLZ S.A.C. RUC: 20602804055

📍 Av. Arequipa 706 - Urb. Semirural Pachacutec;  
C. Colorado, Arequipa - Perú

☎️ 974263723 / 931060756

✉️ comercial@wgholz.com

🌐 www.wgholz.com

### Productos y Servicios:

- Parihuelas (Pallets), Cajas de Embalaje, Jabas de Embalaje de Madera para la Minería, Agroindustria e Industrias en General.
- Servicio de Tratamiento Térmico NIMF 15, para la exportación de embalajes de madera.
- Servicio de Secado de Madera, Tratamiento Térmico para mejorar las propiedades de la madera, antes de su uso como producto final.
- Reutilización de residuos sólidos de la madera, para la producción de BRILEÑA (Briquetas de Aserrín) combustible ecológico para Hornos de Barro, Parrillas, Cajas China, etc.

## WHC DEL PERÚ S.A.

Sistemas de Campamentos Reusables  
Una Empresa de Weatherhaven y CIDELSA

WHC DEL PERU S.A. RUC: 20513793228

📍 Calle Narciso de la Colina 421 Oficina 1102  
Miraflores - Lima

☎️ 231-4994 📠 994185885

🌐 whcdelperusa/

🌐 company/whc-del-peru-sa/

✉️ ventas@whcdelperu.com

🌐 www.whcdelperu.com / www.weatherhaven.com

### Gerente General:

Ing. Hugo Cueva Arana

### Productos y Servicios:

- Diseño, fabricación y gerenciamiento de campamentos remotos y móviles con infraestructura habitacional integral.
- Venta y alquiler de albergues Weatherhaven
- Servicio de instalación, mantenimiento y reparación de campamentos móviles

## Wme Contrata S.R.L.

Av. Aviación Nro. 3325 Dpto. 201 (2 piso) - San Borja  
Telf.: 273-3509 / 652-7940  
administracion@wmecontrata.com  
wmecontrata.com

## Wombatt Perú S.A.C.

Calle Enrique Palacios 360 Of. 203 - Miraflores  
Telf.: 279-8753  
info@wombatt.net  
www.wombatt.net



**Wong y Complementos Industriales Asoc S.A.**

Av. México 774 - La Victoria  
 Telf.: 266-0905  
 ventas@wong-cia.com  
 www.wong-cia.com

**World Safety Perú S.R.L.**

Av. Guardia Civil 1282 - San Isidro  
 Telf.: 225-1343  
 ventas@grupoworld.pe  
 www.grupoworld.pe

**Wortec S.A.**

Av. Del Pinar 124 Of. 302 Urb. Chacarilla Del Estanque  
 - Santiago de Surco  
 Telf.: 616-5050  
 wortec@wortecperu.com  
 www.wortecperu.com

**Wurth Perú S.A.C.**

Av. Los Ingenieros 142 - Ate Vitarte  
 Telf.: 348-2727  
 correo@wurth.pe  
 www.eshop.wurth.pe

**Wuthsa S.R.L.**

Av. Javier Prado Este 6970 - La Molina  
 Telf.: 348-0000 / 348-2314  
 cindy.benavides@wuthsa.com  
 www.wuthsa.com

**Xerox del Perú S.A.**

Av. Dionisio Derteano 144 piso 9 Of. 901 - San Isidro  
 Telf.: 616-6666  
 xerox@xerox.com  
 www.xerox.com

**Xylem Water Solutions Perú S.A.**

Av. Defensores del Morro 2220 Urb. Villa - Chorrillos  
 Telf.: 207-9400  
 contacto.peru@xylem.com  
 www.xylemwatersolutions.com

**Yamaha Motor del Perú S.A.**

Av. República de Panamá 4344 - Surquillo  
 Telf.: 202-2100  
 Isotelop@yamaha.com.pe  
 http://www.yamaha-motor.com.pe/

**Yamaue Impex S.A.C.**

Jr. Bambas 461 - Lima  
 Telf.: 01-4284754  
 vhyamamoto@yamaue.com.pe  
 www.yamaue.com.pe

**Yaqu Soluciones S.A.C.**

Av. Alameda del Remero Mz. W Lt. 2 Urb. Los Huertos  
 De Villa - Chorrillos  
 Telf.: 628-1408 / 628-1409  
 administracion@yaqusoluciones.com  
 www.yaquesoluciones.com

**Yaseen S.A.C.**

Av. José De La Riva Aguero 752 Int. 301 - San Miguel  
 Cel.: 966-489-362  
 ventas@yaseen.com / ventas@kizuroko.com  
 www.yaseen.com

**Ymsa Contratistas Generales S.A.C.**

Calle Jorge Chávez 1521 - Breña  
 Telf.: 424-4273  
 ymsacontratistas@gmail.com  
 www.ymsa.pe

**Yohersa Yoshimoto Hermanos S.A.C.**

Av. México 1830 - La Victoria  
 Telf.: 500-5555  
 lavictoria@yohersa.com  
 www.yohersa.com

**Yura S.A.**

Av. Gral. Diez Canseco 527 - Arequipa  
 Telf.: (054) 495-060 / 225-000  
 contactos\_yura@yura.com.pe  
 www.yura.com.pe

**Z Aditivos S.A.**

Av. Los Faisanes 675 Urb. La Campiña - Chorrillos  
 Telf.: 252-3058 / 252-3274  
 ventas@zaditivos.com.pe  
 www.zaditivos.com.pe

**Zagem S.A.C.**

Av. San Luis 1861 Dpto. 401 - San Borja  
 Telf.: 346-0547 / 664-1762  
 kcano@zagemcorp.com  
 www.zagemcorp.com

**Zamine Service Perú S.A.C.**

Av. Encalada 1420 Int. 801 Edif. Polo Hunt 2  
 Santiago de Surco  
 Telf.: 436-5442  
 ventas@zamineperu.com  
 www.zamineperu.com

**Zgroup S.A.C.**

Calle Ordoner Vargas 142 Urb. Villasol I Etapa  
 Los Olivos  
 Telf.: 651-1974  
 jzabarburu@zgroup.com.pe  
 www.zgroup.com.pe

**Zicsa Contratistas Generales S.A.**

Jr. Bolognesi 125 Of. 201 - Miraflores  
 Telf.: 713-0166  
 info@zicsa.com  
 www.zicsa.com

**Zona Especial de Desarrollo Ilo**

Carretera Costanera Sur Km. 7.6 Pampa de Palo S/N Ilo -  
 Moquegua  
 Telf.: (053) 495-900  
 promocion@ceticosilo.com  
 www.zedilo.com

**Zuniga Corporation S.R.L.**

Av. Nicolás Arriola Nro. 1314 Urb. Lincoln  
 (Cruce de Ov Aviación Y Arriola) - San Luis  
 Telf.: 474-1846  
 zunicorp2@hotmail.com

**ZURICH PERÚ VALVES®**  
 "TECHNOLOGIES, VALVES & CONTROLS"

**ZURICH PERU VALVES S.A.C** RUC: 20554337989

📍 General Borgoño #300, Piso 1, Miraflores

☎ 4445434 / 4445400

✉ ventasperu@zurich-valves.pe

🌐 [www.zurich-valves.pe](http://www.zurich-valves.pe)

---

**Productos (Válvulas):**

- Cuchilla, Mariposa, Rotativas, Compuerta y tapón, Excéntricas, Aire, Retención (Check), Control para servicio severo, Control especiales, Diafragma, Control auto reguladoras, Oil & gas, Servicio especial
- Actuadores, electro-hidráulicos, eléctricos, accesorios y posicionadores

**Servicios**

**Inspecciones en planta:**

- Catalogación
- Post venta: Supervisión en instalación, arranque, puesta en marcha de los equipos. Monitoreo en el rendimiento de los equipos (casos de éxito)





**WHC DEL PERÚ S.A.**  
Sistemas de Campamentos Reusables  
Una Empresa de Weatherhaven y CIDELSA

**DISEÑO,  
FABRICACIÓN Y  
GERENCIAMIENTO  
DE CAMPAMENTOS REMOTOS  
Y MÓVILES CON INFRAESTRUCTURA  
HABITACIONAL  
INTEGRAL**

Ca. Narciso de la Colina N° 421  
Of. 1102 - Miraflores  
Central: (511) 231-4994  
[ventas@whcdelperu.com](mailto:ventas@whcdelperu.com)  
[www.whcdelperu.com](http://www.whcdelperu.com)  
[www.weatherhaven.com](http://www.weatherhaven.com)





**EXPO|2019**  
**ARCON**  
03 - 06 de julio | Centro Exposiciones Jockey

**PRESENTA:**  
**EL EVENTO MÁS COMPLETO  
DE LA CONSTRUCCIÓN**



**CONFECON**

Luego del gran éxito del 2018



**EXPO CONSTRUCTOR**



**Club del Maestro  
CONSTRUCTOR**  
CAPACITATE E INNOVA



**EXPO MAQUINARIAS**

**Club de Operadores de Maquinaria Pesada**



**¡Amplía tu cartera de clientes!**

**2019: El año de la consolidación del sector construcción**

Patrocinador:



Promueve:



Organiza:



**VENTA DE STANDS:** [ventas@expoarcon.com](mailto:ventas@expoarcon.com) | T. 6286300 anexo 165

[www.expoarcon.com](http://www.expoarcon.com)





REVISTA

# RUMBO MINERO

MINERIA & ENERGIA

Una Publicación del:  
GRUPO  
**DIGAMMA**  
COMUNICACIONES & EVENTOS

La revista **líder en Perú** en la industria  
**minera y energética.**

**Rumbo Minero** es una revista con 14 años en el mercado,  
especializada en la difusión de la información actual y  
también socio estratégico **para hacer  
negocios mineros.**



Mantente conectado con el mundo minero, con nuestras  
plataformas digitales incluyen un resumen de las noticias  
peruanas e internacionales más importantes.

**Informes:**

Telf.: (511) 6286300 / Anexo 125

ventas@rumbominero.com

[www.rumbominero.com](http://www.rumbominero.com)



# COMPAÑÍAS MINERAS

## COMPAÑÍAS MINERAS







**United. Inspired.**

**Un cambio de poder que lo cambia todo.**

La flota cero emisiones. Una flota eléctrica impulsada por baterías ofrece ahorros en el mantenimiento, la ventilación y la refrigeración, y brinda una oportunidad poderosa para disminuir la huella ambiental y crear un entorno de trabajo más saludable para los mineros de todo el mundo.

[www.epiroc.com](http://www.epiroc.com)







**Andalucita S.A.**

### ANDALUCITA S.A.

**Clasificación:** Minería no Metálica - Minera Pequeña  
**Producto:** Andalucita  
**Presidente Ejecutivo:** Sr. Carlo A. De Ferrari Brignole  
**Gerente de Operaciones:** Ing. Manuel Guzman Crisanto  
**Apoderado:** Sr. Jorge Luis Morales Salmon  
**Contador General:** Sr. Miguel Chumpitaz Camacho  
**Área Logística y Compras:** Sr. Angel Estrada Vidal  
**Área Comercial y Ventas:** Sra. Carmen Pimentel Veliz  
**Dirección:** Av. Materiales 2828 int. 01  
**Distrito:** Carmen de la Legua  
**Provincia Constitucional:** Callao  
**Teléfono:** 6147600  
**Email:** cdf@andalucita.com.pe  
**Web:** www.andalucita.com

### UNIDAD:

#### PAITA

- **Etapa:** Producción
- **Región:** Piura
- **Metal:** No metálico (Andalucita)
- **Producción 2018:** 50,636TM
- **Inversión:** US\$30 Millones
- **Superintendente:** Ing. Victor Gonzáles Acevedo



## ARUNTANI

### ARUNTANI SAC

**Casa Matriz:** Lima, Perú  
**Clasificación:** Gran Minería  
**Metales:** Oro y Plata  
**Gerente General:** José Carnero  
**Gerente de Logística:** William Guerrero  
**Gerente de Comercialización:** Jorge Robles  
**Dirección:** Av. José Gálvez Barrenechea 556  
**Distrito:** San Isidro  
**Teléfono:** 700-7000  
**Email:** info@mdh.com.pe  
**Web:** www.aruntani.com.pe

### UNIDADES:

#### TUCARI

**Etapa:** Cierre  
**Región:** Moquegua  
**Metal:** Oro  
**Superintendente:** Eduardo Delgado

#### ARASI

**Etapa:** Cierre  
**Región:** Puno  
**Metal:** Oro  
**Superintendente:** Gustavo Durand

#### ANAMA

**Etapa:** Producción  
**Región:** Apurímac  
**Metal:** Oro  
**Superintendente:** Jaime Aliaga

#### APUMAYO

**Etapa:** Producción  
**Región:** Ayacucho  
**Metal:** Oro  
**Superintendente:** Luis Porras

#### UTUNSA

**Etapa:** Producción  
**Región:** Apurímac  
**Metal:** Oro  
**Superintendente:** Luis Medina



**CATALINA HUANCA**  
 SOCIEDAD MINERA S.A.C.

### CATALINA HUANCA SOCIEDAD MINERA S.A.C.

**Metal:** Polimetálico  
**Gerente General:** Johny Eduardo Orihuela Ávila  
**Jefe de Logística:** Oscar Iván Urcia Martínez -  
**Superintendente de Mina:** Guillermo Elías Condori Ceron  
**Dirección:** Av. Santo Toribio N°173  
 Edificio Real Ocho, Piso 4 Centro Empresarial Real  
**Distrito:** San Isidro  
**Teléfono:** 01-4120800  
**Email:** oscar.urcia@trafigura.com  
**Web:** www.trafigura.com



## CIA. MINERA COIMOLACHE S.A.

**Clasificación:** Empresa Minera-Metalúrgica

**Metales:** Oro y Plata

**Gerente de Unidad:** Gary Samuel Chircca Ayesta

**Superintendente de Proyectos:** Jorge Armando Villanueva Samar

**Superintendente de Administración:** César Antonio Esquivel Saavedra

**Superintendente de Mina:** Manuel Alberto Aranda Villar

**Superintendente de Asuntos Sociales:** Kenny Richar Regalado Vásquez

**Fecha de Aniversario:** 05 de Agosto

**Dirección:** Calle Las Begonias Nro. 415

**Distrito:** San Isidro

**Teléfono:** 01 4192500 Anexo 8312 (Secretaría)

**Email:** Gary.chircca@buenaventura.pe

**Web:** www.buenaventura.com

### UNIDAD:

#### TANTAHUATAY

**Etapas:** Operación

**Región:** Cajamarca

**Metales:** Oro y Plata

**Producción 2018 (e):** 173,191 Oz.

**Inversión:** \$51 076 000

**Gerente de Unidad:** Gary Samuel Chircca Ayesta

## BUENAVENTURA

### COMPAÑÍA DE MINAS BUENAVENTURA S.A.A.

**Clasificación:** Mediana Minería

**Metales:** Oro, Plata, Cobre, Plomo y Zinc.

**CEO-Gerente General:** Víctor Gobitz

**Gerente de Proyectos:** Renzo Macher

**Gerente de Logística:** Daniel Domínguez

**Vicepresidente de Operaciones:** Juan Carlos Ortiz

**Jefe de Comunicaciones:** Diego Uceda

**Dirección:** Calle Las Begonias 415, Piso 19

**Distrito:** San Isidro

**Teléfono:** 419-2500

**Email:** comunicacion.corporativa@buenaventura.pe

**Web:** www.buenaventura.com

### UNIDADES:

#### TAMBOMAYO

**Etapas:** Operación

**Región:** Arequipa

**Metal:** Oro

**Producción 2018 (e):** 129,172 Oz

**Gerente de Unidad:** Edgar Roque

#### ORCOPAMPA

**Etapas:** Operación

**Región:** Arequipa

**Metal:** Oro

**Producción 2018 (e):** 115,887 Oz

**Gerente de Unidad:** Edgar Roque

#### LA ZANJA

**Etapas:** Operación

**Región:** Cajamarca

**Metal:** Oro

**Producción 2018 (e):** 71,630 Oz

**Gerente de Unidad:** Gary Chircca

## COIMOLACHE

**Etapas:** Operación

**Región:** Cajamarca

**Metales:** Oro

**Producción 2018 (e):** 173,192 Oz

**Gerente de Unidad:** Gary Chircca

## UCHUCCHACUA

**Etapas:** Operación

**Región:** Lima

**Metales:** Plata

**Producción 2018 (e):** 15,420,102 Oz

**Gerente de Unidad:** Andrés Osorio

## JULCANI

**Etapas:** Operación

**Región:** Huancavelica

**Metales:** Plata

**Producción 2018 (e):** 2,482,907 Oz

**Gerente de Unidad:** José Alcalá

## EL BROCAL

**Etapas:** Operación

**Región:** Pasco

**Metales:** Cobre, Zinc y Plomo

**Producción 2018 (e):** 46,231 TM (Cu), 45,593 TM (Zn) y 20,582 TM (Pb)

**Gerente de Unidad:** Akira Takahashi

### PROYECTOS:

#### SAN GABRIEL

**Etapas:** Conceptual

**Región:** Moquegua

**Metal:** Oro

**Gerente de Proyecto:** Rubén Valer

#### YUMPAQ

**Etapas:** Exploración

**Región:** Pasco

**Metal:** Plata

#### TRAPICHE

**Etapas:** Conceptual

**Región:** Apurímac

**Metal:** Cobre

**Gerente de Proyecto:** Miguel Pérez

#### EL FAIQUE

**Etapas:** Exploración

**Región:** Piura

**Metal:** Cobre

#### COIMOLACHE SULFUROS

**Etapas:** Conceptual

**Región:** Cajamarca

**Metal:** Cobre

**Gerente de Proyecto:** Gary Chircca







### COMPAÑÍA MINERA DE SAN IGNACIO DE MOROCOCHA S.A.A.

**Clasificación:** Mediana Minería  
**Metales:** Zinc y Plomo  
**Gerente General:** Ing. Luis Artemio Alva Florián  
**Gerente de Exploraciones y Comercialización:** Lic. Mariela Bustios Díaz  
**Gerente de Logística y Comercialización:** Lic. Mariela Bustios Díaz  
**Gerente de Mina:** Ing. Edward Medina Bárcena  
**Gerente Legal:** Abogado Raúl Valera Zevallos  
**Dirección:** Calle Manuel Gonzales Olaechea Nro. 448 Urb. Limatambo  
**Distrito:** San Isidro  
**Teléfono:** 511 6154400  
**Email:** ggil@simsa.com.pe / iberrocal@simsa.com.pe  
**Web:** www.simsa.com.pe

#### UNIDADES:

##### SAN VICENTE

**Etapas:** Explotación  
**Región:** Junín  
**Metales:** Zinc y Plomo  
**Inversión:** USD 2.47 M  
**Superintendente:** Ing. Fernando Chang

##### PALMAPATA

**Etapas:** Explotación  
**Región:** Junín  
**Metales:** Zinc y Plomo  
**Inversión:** USD 6.17 M  
**Superintendente:** Ing. Fernando Chang

##### CHILPES

**Etapas:** Desarrollo  
**Región:** Junín  
**Metales:** Zinc y Plomo  
**Inversión:** USD 0.56 M  
**Superintendente:** Ing. Fernando Chang

#### PROYECTOS:

##### TARMATAMBO

**Etapas:** Exploración  
**Región:** Junín  
**Metales:** Zinc y Plomo  
**Inversión:** USD 1.3 M  
**Superintendente:** Ing. Alejandro Trujillo

##### PLAYA PAMPA

**Etapas:** Exploración  
**Región:** Pasco  
**Metales:** Zinc y Plomo  
**Inversión:** USD 1.0 M  
**Superintendente:** Ing. Alejandro Trujillo

##### TAMBO MARÍA

**Etapas:** Prospección  
**Región:** Pasco  
**Metales:** Zinc y Plomo  
**Inversión:** USD 1.0 M  
**Superintendente:** Ing. Alejandro Trujillo



### COMPAÑÍA MINERA LA PODEROSA S.A.

**Metal:** Oro  
**Gerente General:** Rusell Marcelo Santillana Salas  
**Superintendente de Logística:** Martin Molina  
**Dirección:** Av. Primavera 834 Chacarilla del Estanque  
**Distrito:** Santiago de Surco  
**Teléfono:** 6172727  
**Email:** responsabilidadesocial@poderosa.com.pe  
**Web:** www.poderosa.com.pe

#### UNIDADES:

##### LA PODEROSA DE TRUJILLO

**Etapas:** Explotación  
**Región:** La Libertad  
**Metales:** Oro y Plata  
**Producción 2018 (e):** 185,557 Oz. (Au + Ag)  
**Inversión 2019 (e):** USD 21,430,436  
**Superintendente:** Ing. Víctor Flores

##### LIBERTAD

**Etapas:** Explotación  
**Región:** La Libertad  
**Metales:** Oro y Plata  
**Producción 2018 (e):** 323,133 Oz. (Au + Ag)  
**Inversión 2019 (e):** USD 55,731,037  
**Superintendente:** Ing. Miguel Calcine

#### PROYECTOS:

##### PALCA

**Etapas:** Exploración  
**Región:** La Libertad  
**Metal:** Oro  
**Inversión 2019 (e):** USD 10,626,108  
**Gerente:** Ing. Fausto Cueva

##### MONTAÑITAS

**Etapas:** Exploración  
**Región:** La Libertad  
**Metal:** Oro  
**Inversión 2019 (e):** USD 2,652,647  
**Gerente:** Ing. Fausto Cueva

Somos Compañía Minera Poderosa S.A. hemos logrado posicionarnos como una sólida empresa donde miles de peruanos se sienten orgullosos de trabajar. Constituída en 1980, contamos con un gran equipo humano que se dedica a la explotación, extracción, procesamiento y comercialización de minerales. Nos enfocamos en minería aurífera subterránea, con una dimensión de mediana minería en el distrito y provincia de Patate, región de La Libertad, en el Perú.





**MINERA QUECHUA**

**COMPAÑÍA MINERA QUECHUA S.A.**

**Casa Matriz:** Pan Pacific Copper Co. Ltd

**Metales:** Cobre

**Gerente General:** Toru Otsubo

**Dirección:** Av. Víctor Andrés Belaúnde Nro. 147

Torre Real Tres Of. 601 Centro Empresarial

**Distrito:** San Isidro

**Teléfono:** 202-8484 Fax: 221-5759

**PROYECTO:**

**QUECHUA**

**Etapas:** Exploración

**Región:** Cusco

**Metales:** Cobre



**CONDOR EXPLORATION PERU S.A.C.**

**Casa matriz:** Condor Resources Inc.

**Clasificación:** Gran Minería

**Metales:** Metales Preciosos y Básicos

**Gerente General:** Ever Jesús Marquez Amado

**Jefe de Proyectos:** Jefe Miguel Navarro

**Gerente de Logística y Comercialización:** Edwin Angeles

**Gerente de Comunicaciones:** Esteban Salazar

**Dirección:** Av. Javier Prado Este 1184 Of. 302 Urb. Corpac

**Distrito:** San Isidro

**Teléfono:** (51 1) 2266267

**Email:** emarquez@condorresources.com

**Web:** www.condorresources.com

**PROYECTO:**

**CHAVÍN**

**Etapas:** Exploración

**Región:** Ancash

**Metales:** Oro, Plata, Cobre, Plomo y Zinc

**SOLEDAD**

**Etapas:** Exploración

**Región:** Ancash

**Metales:** Cobre, Oro y Plata

**QURIURQU**

**Etapas:** Exploración

**Región:** Ancash

**Metales:** Oro y Plata

**HUIÑAC PUNTA**

**Etapas:** Exploración

**Región:** Huánuco

**Metales:** Plata, Cobre, Zinc, Plomo y Cobalto

**OCROS**

**Etapas:** Exploración

**Región:** Ancash

**Metales:** Cobre, Plata y Oro

**PUCAMAYO**

**Etapas:** Exploración

**Región:** Ica

**Metales:** Oro, Plata y Cobre

**HUMAYA**

**Etapas:** Exploración

**Región:** Ayacucho

**Metales:** Oro y Cobre

**SAN MARTÍN**

**Etapas:** Exploración

**Región:** Arequipa

**Metales:** Oro y Plata

**LUCERO**

**Etapas:** Exploración

**Región:** Arequipa

**Metales:** Oro y Plata

**QUILCA-QUILISANE**

**Etapas:** Exploración

**Región:** Puno

**Metales:** Oro, Plata y Cobre



**Cori Puno SAC**

**CORIPUNO SAC**

**Clasificación:** Mediana minería

**Metal:** Oro

**Gerente General:** Gonzalo de Lozada León

**Gerente de desarrollo de negocios:** Pavell Galvez Orosco

**Gerente de Logística y Comercialización:** Pablo Tapia Puente-Arnao

**Superintendente general:** Tony Alberto Salazar Miraval



**Dirección:** Jr. Crane 102  
**Distrito:** San Borja  
**Teléfono:** 6181000  
**Web:** www.coripuno.com.pe

**UNIDAD:****UNUCA****Etapas:** Explotación**Región:** Puno**Metal:** Oro**Producción 2018:** 112 Kilos**Superintendente General:** Ing. Tony Alberto Salazar Miraval

La empresa cuenta con 12 años de inicio de actividades.

**GOLD FIELDS****GOLD FIELDS EN PERÚ****Casa Matriz:** Gold Fields Limited**Clasificación:** Minería**Metales:** Concentrado de Cobre y Oro**Vicepresidente Ejecutivo:** Luis Rivera Ruiz**Vicepresidente de Operaciones:** Ronald Díaz Vasquez**Vicepresidente de Finanzas:** Jorge Redhead Byrne**Vicepresidente de Servicios Técnicos:** Paúl Gómez Gamero**Gerente de Comunicaciones:** Rafael Sáenz Ráez**Dirección:** Av. El Derby 055 Surco Torre 1 piso 3**Distrito:** Santiago de Surco**Teléfono:** 017060400**Email:** Rafael.saenz@goldfields.com**web:** www.goldfields.com.pe**UNIDAD:****CERRO CORONA****Etapas:** Producción**Región:** Cajamarca - Perú**Metales:** Concentrado de Cobre y Oro**Producción 2018:** 158,937 dmt**Inversión:** U\$ 33,181**Vicepresidente de Operaciones:** Ronald Díaz

Gold Fields, pertenece al Grupo Sudafricano Gold Fields Ltd, corporación con más de 130 años de experiencia y reconocida como unas de las productoras de oro más reconocidas del mundo Cuenta con operaciones mineras en el mundo, en Sudáfrica, Ghana, Australia y en Perú (Cerro Corona). Así como 4 proyectos de exploración en Chile, Filipinas y en Australia. Cerro Corona se ubica en el distrito y provincia de Hualgayoc en el departamento de Cajamarca y es una de las cinco operaciones mineras de cobre y oro más reconocidas de Perú.

**HUDBAY****HUDBAY PERÚ SAC****Casa Matriz:** Hudbay Minerals**Clasificación:** Minera**Metales:** Cobre (principal), Molibdeno y Plata (secundarios)**Vicepresidente de la Unidad de Negocio de Sudamérica:**

Javier del Río del Águila

**Dirección de Asuntos Corporativos y Responsabilidad Social:**

Carlos Castro Silvestre

**Gerente de Relaciones Institucionales:** Milagros Alvarado**Director de Mina:** Luis Santivañez**Gerente, Administración & Logística:** Jhon Cederberg**Dirección:** Av. El Derby 055, Torre III, Piso 4**Distrito:** Santiago de Surco**Teléfono:** 612-2900**Email:** comunicaciones.peru@hudbayminerals.com**Web:** www.hudbayminerals.com**UNIDAD:****CONSTANCIA****Etapas:** Operación**Región:** Cusco**Metal:** Cobre**Producción Estimada Anual:** 82 000 toneladas de concentrado de cobre fino por año

Hudbay es una compañía canadiense con más de 90 años de experiencia en el desarrollo, operación y cierre de minas exitosas en todo el continente americano. Está principalmente enfocada en el descubrimiento, producción y comercialización de metales base y metales preciosos, promoviendo un futuro sostenible y comprometido con los principios y valores que evidencian la gran responsabilidad que tiene con la seguridad y el medioambiente en todos los lugares donde opera.

**IRON MOUNTAIN®****IRON MOUNTAIN PERÚ****Casa matriz:** Iron Mountain**Gerente General:** Patricia Patiño**Director de Operaciones:** Ivo Paccini**Director Comercial:** Ronald Soldevilla**Dirección:** Av. Elmer Faucett Nro. 3462**Distrito:** Callao**Email:** ventas@ironmountain.com.pe**Web:** www.ironmountain.com.pe

**Lumina copper sac****LUMINA COPPER S.A.C.**

**Casa Matriz:** China Minmetals Corp. / Jiangxi Copper Corp.  
**Metales:** Cobre y Molibdeno  
**Gerente General:** Manuel Alejandro Chung Chu  
**Dirección:** Av. El Derby 055, Torre 1, Piso 9, Centro de Negocios Cronos  
**Distrito:** Santiago de Surco  
**Teléfono:** 616-3500  
**Email:** manuel.chung@luminaperu.com

**PROYECTO:****EL GALENO**

**Etapas:** Exploración  
**Región:** Cajamarca  
**Metales:** Cobre y Molibdeno  
**Producción Proyectada:** Por Definir  
**Inversión:** Por Definir

**MACUSANI YELLOWCAKE SAC**

**Metales:** Litio y Uranio  
**Gerente General:** Ulises Raul Solis Llapa  
**Gerente de Proyectos:** Gregorio Oreste Tasyco Mora  
**Dirección:** Jr. Giovanni B. Lorenzo Berni 279  
**Distrito:** San Borja  
**Teléfono:** 717-4325  
**Email:** amosanapon@macusaninyellowcake.com.pe  
**Web:** www.macusaninyellowcake.com.pe

**PROYECTO:****FALCHANI**

**Etapas:** Exploración  
**Región:** Puno  
**Metales:** Litio y Uranio  
**Superintendente:** Miguel Cavani

**MINERA CHINALCO PERÚ S.A.**

**Casa Matriz:** Aluminium Corporation of China  
**Metales:** Cobre y Plata  
**Gerente General:** Luan Shuwei  
**Gerente de Proyectos:** José Luis Luque Medina  
**Gerente de Logística y Comercialización:** Henry Paredes Linares  
**Gerente de Mina:** Luis Ticona Condori  
**Gerente de Asuntos Corporativos:** Álvaro Barrenechea Chavez  
**Dirección:** Av. El Derby 250 - Piso 20  
**Distrito:** Santiago de Surco  
**Teléfono:** 708-8000  
**Email:** abarrenechea@chinalco.com.pe  
**Web:** www.chinalco.com.pe

**PROYECTO:****TOROMOCHO**

**Etapas:** Explotación  
**Región:** Junín  
**Metales:** Cobre y Plata  
**Producción 2018(e):** 206,000 Ton de Cobre  
**Inversión:** USD 5,138 M.  
**Superintendente:** Víctor Astete

**MINERA COLIBRÍ SAC**

**Metal:** Oro  
**Gerente General:** Ulises Raul Solis Llapa  
**Gerente de Mina:** René Sánchez  
**Dirección:** Jr. Giovanni B. Lorenzo Berni 279  
**Distrito:** San Borja  
**Teléfono:** 717-4372  
**Email:** amosanapon@mineracolibri.com  
**Web:** www.mineracolibri.com

**PROYECTOS:****LOMO DE CAMELLO**

**Etapas:** Exploración  
**Región:** Arequipa  
**Metal:** Oro  
**Producción Proyectada:** 2000 TMS  
**Superintendente:** René Sánchez

**POROJA**

**Región:** Arequipa  
**Metal:** Oro  
**Producción Proyectada:** 3500 TMS  
**Superintendente:** René Sánchez

**MINERA LA ZANJA S.R.L.**

**Clasificación:** Empresa Minera - Metalúrgica  
**Metales:** Extracción de Oro y Plata  
**Gerente de Unidad:** Gary Samuel Chircca Ayesta  
**Superintendente de Proyectos:** Jorge Armando Villanueva Samar  
**Superintendente de Administración:** César Antonio Esquivel Saavedra  
**Superintendente de Mina:** Manuel Alberto Aranda Villar  
**Jefe de RRCC:** Elias Jose de la Puente Moreno  
**Dirección:** Calle Las Begonias Nro. 415  
**Distrito:** San Isidro  
**Teléfono:** (01) 419 2500  
**Email:** Gary.chircca@buenaventura.pe  
**Web:** www.buenaventura.com

**UNIDAD:****LA ZANJA**

**Etapas:** Producción  
**Región:** Cajamarca  
**Metales:** Oro  
**Producción 2018(e):** 71.630 Oz.  
**Inversión:** USD 13,157 M  
**Gerente de Unidad:** Gary Samuel Chircca Ayesta





## MINERA LAYTARUMA S.A.

**Clasificación:** Mediana Minería

**Metal:** Aurífero

**Gerente General:** José Manuel Zegarra Freund

**Jefe de Proyectos:** Alfonso Arias Huánuco

**Jefe De Logística:** Roberto Gamboa Lizárraga

**Superintendente De Planta:** José García García

**Dirección:** Jr. Tiziano N° 301

**Distrito:** San Borja

**Teléfono:** (01) 219-0680

**Email:** minlayta@laytaruma.com.pe /  
repcionlima@laytaruma.com.pe



## MINERA VETA DORADA

**Casa matriz:** Dynacor Gold Mines Inc.

**Clasificación:** Mediana Minería

**Metales:** Oro y Plata

**Gerente General:** Héctor Gutiérrez Uriol

**Jefe de Logística:** Jainer Chirinos Velásquez

**Dirección:** Calle Raymundo Morales de la Torre 144

**Distrito:** San Isidro

**Teléfono:** 650 0300

**Email:** hgutierrez@vetadorada.pe / jchirinos@vetadorada.pe

**Web:** www.dynacor.com

### UNIDAD:

#### VETA DORADA

**Región:** Chala, Arequipa

**Metales:** Oro y Plata

**Producción 2018 (e):** Más de 80,000 Oz

**Encargado:** Ing. Jorge Luis Cárdenas

### PROYECTO:

#### TUMIPAMPA

**Etapas:** Exploración

**Región:** Abancay, Apurímac

**Metales:** Oro y Cobre

**Superintendente:** Ing. Alonso Sánchez



## NEXA RESOURCES PERÚ SAA

**Casa Matriz:** Perú

**Clasificación:** Gran Minería

**Metales:** Zinc y Cobre

**Gerente General:** Ricardo Porto

**Gerente de Ingeniería y Proyectos:** Eduardo León

**Gerente de Logística y Comercialización:** Jessica Bedoya

**Gerente de Mina:** Cristovao Teófilo Dos Santos

**Jefe de Comunicaciones:** Claudia Egúzquiza

**Dirección:** Av. San Borja Norte 523

**Distrito:** San Borja

**Teléfono:** 51 (511) 710-5500

**Email:** comunicaciones@nexaresources.com

**Web:** www.nexaresources.com/es

### UNIDADES:

#### CERRO LINDO

**Etapas:** Mining (Minería)

**Región:** Ica

**Metales:** Polimetálico

**Producción 2018 (e):** 245.5 kton

**Superintendente:** Antonio Padron

#### ATACOCHA

**Etapas:** Mining (Minería)

**Región:** Pasco

**Metales:** Polimetálico

**Producción 2018 (e):** 31.4 kton

**Superintendente:** Jorge Bonilla

#### EL PORVENIR

**Etapas:** Mining (Minería)

**Región:** Pasco

**Metales:** Polimetálico

**Producción 2018 (e):** 45.3 kton

**Superintendente:** Jorge Bonilla

#### CAJAMARQUILLA

**Etapas:** Smelting (Refinería)

**Región:** Lima

**Metal:** Zinc

**Producción 2018 (e):** 332.6 kton

**Superintendente:** Alexandre Vianna

### PROYECTOS:

#### PUKAQAQA

**Etapas:** Fel 2

**Región:** Huancavelica

**Metales:** Cobre y Oro

**Superintendente:** Eduardo León

#### MAGISTRAL

**Etapas:** Fel 2

**Región:** Ancash

**Metal:** Cobre

**Superintendente:** Eduardo León

#### SHALIPAYCO

**Etapas:** Fel 2

**Región:** Junín

**Metales:** Zinc, Plomo y Plata

**Superintendente:** Eduardo León

#### CAÑÓN FLORIDA

**Etapas:** Exploraciones

**Región:** Amazonas

**Metales:** Zinc, Plomo y Plata

**Superintendente:** Jonas Mota E Silva

#### HILARIÓN

**Etapas:** Exploraciones

**Región:** Ancash

**Metales:** Zinc, Plomo y Plata

**Superintendente:** Jonas Mota E Silva

Somos Nexa, una minera global de zinc, cobre, plomo y otros elementos esenciales en nuestras vidas. Basándonos en más de 60 años de experiencia, nos ubicamos entre los cinco mayores productores de zinc del mundo y tenemos una posición de liderazgo en América del Sur.



## **PAN PACIFIC COPPER EXPLORATION PERU SAC**

### **PAN PACIFIC COPPER EXPLORATION PERU S.A.C.**

**Casa Matriz:** Pan Pacific Copper Co. Ltd

**Metales:** Cobre

**Gerente General:** Toru Otsubo

**Dirección:** Av. Victor Andrés Belaunde N° 147 Torre Real  
Tres Of. 601 Centro Empresarial

**Distrito:** San Isidro

**Teléfono:** 202 8484 Fax: 221.5759

### **RELIANT VENTURES S.A.C.**

**Casa Matriz:** SSR Mining Inc.

**Clasificación:** Explotación de Minas y Canteras

**Metales:** Oro y Plata

**Gerente General:** Karina Rivva Lamas

**Gerente de Relaciones Comunitarias y Medio Ambiente:**

Jaime Ortiz Marca

**Dirección:** Calle Monterosa Nro. 280 Int. 402 Urb. Chacarilla del Estanque

**Distrito:** Santiago de Surco

**Teléfono:** 396-8239 / 296-6947

**Email:** karina.rivva@ssrmining.com

**Web:** www.ssrmining.com

### **PROYECTO:**

#### **SAN LUIS**

**Etapas:** Desarrollo

**Región:** Ancash

**Metales:** Oro y Plata

**Producción Proyectada Anual:** 1.9M Oz (Ag) y 78.000 Oz (Au)

**Inversión:** USD 100M



SIENNA MINERALS S.A.C.

### **SIENNA MINERALS S.A.C.**

**Casa matriz:** PPX Mining Corp.

**Clasificación:** Junior

**Metales:** Oro, Plata y Cobre

**Gerente General:** Sandra Vanessa Hakim Toro

**Gerente de Mina:** Hector Paredes Tarazona

**Dirección:** Jr. Centenario 312

**Distrito:** Barranco

**Teléfono:** (51) 379 6677

**Email:** info@ppxmining.com

**Web:** www.ppxmining.com

### **UNIDAD:**

#### **CALLANQUITAS**

**Etapas:** Explotación

**Región:** La Libertad

**Metales:** Oro y Plata

**Producción 2018 (e):** 36,304.00 TON

**Superintendente:** Hector Paredes Tarazona

### **PROYECTO:**

#### **IGOR**

**Etapas:** Exploración INFILL

**Región:** La Libertad

**Metales:** Oro y Plata

**Superintendente:** Marcial Paulino Gutiérrez Suyo



HACIENDO MINERIA DESDE 1906

Sociedad Minera

**AUSTRIA DUVAZ S.A.C.**

### **SOCIEDAD MINERA AUSTRIA DUVAZ S.A.C.**

**Clasificación:** Mediana Minería

**Metales:** Cobre, Zinc Y Plomo Con Contenidos De Plata

**Gerente De Logística y Comercialización:** Gonzalo Rodríguez - Mariátegui Canny / Juan Pedro Rodríguez - Mariátegui Blume.

**Gerente De Mina:** Tetsuzo Miyake Rojas

**Dirección:** Av. El Derby 254 Oficina 405 Edificio "Lima Central Tower"

**Distrito:** Santiago De Surco

**Teléfono:** 206-6000

**Email:** Informes.smad@austriaduvaz.pe

**Web:** www.austriaduvaz.pe



**UNIDADES:****UMAD****Región:** Morocha, Junín**Metal:** Cobre**Producción 2018 (e):** 9,241 TM**Superintendente:** Tetsuzo Miyake**UMAD****Región:** Morocha, Junín**Metal:** Plomo**Producción 2018 (e):** 2,476 TM**Superintendente:** Tetsuzo Miyake**UMAD****Región:** Morocha y Junín**Metal:** Zinc**Producción 2018 (e):** 11,181 TM**Superintendente:** Tetsuzo Miyake**UMAD****Región:** Morocha y Junín**Metal:** Plata**Producción 2018 (e):** 877,063 Oz**Superintendente:** Tetsuzo Miyake

Somos una compañía minera fundada en 1906, de capitales 100% peruanos que apuesta por el desarrollo del país. Localizada en el departamento de Junín, es una operación minera con los más altos estándares de seguridad, produciendo concentrados de Cobre, Zinc y Plomo, con contenidos de Plata.

**Cerro Verde****SOCIEDAD MINERA CERRO VERDE S.A.A.****Casa Matriz:** Freeport - McMoRan**Clasificación:** Minería**Vice Presidenta de Asuntos Corporativos:** Julia Torreblanca**Dirección:** Av. Alfonso Ugarte 304**Distrito:** Cercado - Arequipa**Región:** Arequipa**Teléfono:** 51 54 381515**Web:** www.cerroverde.pe**Metales:** Cobre y Molibdeno**UNIDAD:****UNIDAD DE PRODUCCIÓN CERRO VERDE****Etapas:** Operación**Región:** Arequipa**Metal:** Cátodos y concentrado de Cobre y concentrado de Molibdeno**Producción 2018:**

39,727 TM de cátodos de cobre de 100% Grado AA LME

(99.999% de pureza).

2'001,486 TM concentrado de Cobre

23,263 TM concentrado de Molibdeno

**SOUTHERN PEAKS MINING****SOUTHERN PEAKS MINING LP****Casa Matriz:** Southern Peaks Mining Lp**Clasificación:** Mediana**Presidente Ejecutivo:** Adolfo Fernando Vera Fernández**Jefe del Área Legal:** Elvis Salazar Niño**Executive Vice President & COO:** Enrique Ramírez**Chief Financial Officer:** Carola Gallo**Vicepresidente de Asuntos Ambientales,****Sociales & Seguridad:** Edwin Mitchell**Vicepresidente Business Development:** Mariano Alarco**Gerente de Operaciones Condestable:** Javier Cáceres**Gerente de Operaciones Ariana:** Mario Guerra**Dirección:** Av. Manuel Olguín 501 Int 803**Distrito:** Santiago de Surco**Teléfono:** 200-5000**Email:** info@spm.pe**Metales:** Cobre y Zinc**Web:** www.southernpeaksmine.com**UNIDAD:****CONDESTABLE****Región:** Cañete - Lima**Metal:** Cobre**Producción 2018:** 22,000 TMF de CuEq**Superintendente:** Javier Cáceres**PROYECTO:****ARIANA****Etapas:** Construcción**Región:** Yauli - Junín**Metales:** Cobre y Zinc**Producción Proyectada:** 2,000 TPD**Superintendente:** Mario Guerra

# CARTERA DE PROYECTOS DE CONSTRUCCIÓN DE MINA (31.10.2018)

Inicio de construcción	Inicio de operaciones	Proyecto	Operador	Región	Mineral principal	Etapas de avance	Inversión global (US\$ millones)	
En construcción	2018	Ampliación Toquepala	Southern Perú Copper Corporation, Sucursal del Perú	Tacna	Cobre	Construcción	1,255	
	2019	Quecher Main	Minera Yanacocha S.R.L.	Cajamarca	Oro	Construcción	300	
	2019	Relaves B2 San Rafael	Minsur S.A.	Puno	Estaño	Construcción	200	
	2020	Ampliación Toromocho	Minera Chinalco Perú S.A.	Junín	Cobre	Construcción	1,355	
	2020	Ariana	Ariana Operaciones Mineras S.A.C	Junín	Cobre	Construcción	125	
	2020	Mina Justa	Marcobre S.A.C.	Ica	Cobre	Construcción	1,600	
	2022	Quellaveco	Anglo American Quellaveco S.A.	Moquegua	Cobre	Construcción	5,300	
2019	2020	Ampliación Santa María	Compañía Minera Poderosa S.A.	La Libertad	Oro	Ingeniería de detalle	110	
	2021	Optimización Lagunas Norte	Minera Barrick Misquichilca S.A.	La Libertad	Oro	Ingeniería de detalle	640	
	2022	Ampliación Pachapaqui	ICM Pachapaqui S.A.C.	Áncash	Zinc	Factibilidad	117	
	2022	Corani	Bear Creek Mining S.A.C.	Puno	Plata	Ingeniería de detalle	585	
	2022	Integración Coroccohuayco	Compañía Minera Antapaccay S.A.	Cusco	Cobre	Factibilidad	590	
	2022	Tia María	Southern Perú Copper Corporation, Sucursal del Perú	Arequipa	Cobre	Ingeniería de detalle	1,400	
2020	2023	Pampa de Pongo	Jinzhao Mining Perú S.A.	Arequipa	Hierro	Ingeniería de detalle	2,200	
	2023	Yanacocha Sulfuros	Minera Yanacocha S.R.L.	Cajamarca	cobre	Pre-factibilidad	2,100	
	2023	Zafranal	Compañía Minera Zafranal S.A.C.	Arequipa	Cobre	Factibilidad	1,157	
2021	2023	Anubia	Anubia S.A.C.	Apurímac	Cobre	Pre-factibilidad	90	
	2023	Los Chancas	Southern Perú Copper Corporation, Sucursal del Perú	Apurímac	Cobre	Pre-factibilidad	2,800	
	2023	Quicay II	Corporación Minera Centauro S.A.C.	Pasco	Oro	Pre-factibilidad	400	
	2023	San Gabriel (Ex Chucapaca)	Compañía de Minas Buenaventura S.A.A.	Moquegua	Oro	Pre-factibilidad	431	
	2024	Fosfatos Pacífico	Fosfatos del Pacífico S.A.	Piura	Fosfato	Factibilidad	831	
	2024	Haqira	Minera Antares Perú S.A.C.	Apurímac	Cobre	Pre-factibilidad	1,860	
	2022	Magistral	Nexa Resources Perú. S.A.A.	Áncash	Cobre	Factibilidad	480	
Por definir	2025	Michiquillay	Southern Perú Copper Corporation, Sucursal del Perú	Cajamarca	Cobre	Pre-factibilidad	2,500	
		Ampliación Bayóvar	Compañía Minera Miski Mayo S.R.L.	Piura	Fosfato	Factibilidad	300	
		Antilla	Panoro Apurímac S.A.	Apurímac	Cobre	Pre-factibilidad	250	
		AZOD (Accha y Yanque)	Exploraciones Collasuyo S.A.C.	Cusco	Zinc	Pre-factibilidad	346	
		Bayover 12	Juan Paulo Quay S.A.C	Piura	Fosfato	Pre-factibilidad	168	
		Cañariaco (Norte)	Cañariaco Copper Perú S.A.	Lambayeque	Cobre	Factibilidad	1,600	
		Cañón Florida (Ex Bongará)	Nexa Resources Perú. S.A.A.	Amazonas	Zinc	Factibilidad	214	
		Conga	Minera Yanacocha S.R.L.	Cajamarca	Oro	Factibilidad	4,800	
		Cotabambas	Panoro Apurímac S.A.	Apurímac	Cobre	Pre-factibilidad	1,533	
		Don Javier	Junefield Group S.A.	Arequipa	Cobre	Pre-factibilidad	600	
		El Galeno	Lumina Copper S.A.C.	Cajamarca	Cobre	Pre-factibilidad	3,500	
		El Padrino e Hilarión	Nexa Resources Perú. S.A.A.	Áncash	Zinc	Factibilidad	470	
		Fosfatos Mantaro	Mantaro Perú S.A.C.	Junín	Fosfato	Pre-factibilidad	850	
		Hierro Apurímac	Apurímac Ferrum S.A.	Apurímac	Hierro	Pre-factibilidad	2,900	
		La Granja	Rio Tinto Minera Perú Limitada S.A.C.	Cajamarca	Cobre	Pre-factibilidad	5,000	
		Los Calatos	Minera Hampton Perú S.A.C	Moquegua	Cobre	Pre-factibilidad	655	
		Macusani	Macusani Yellowcake S.A.C.	Puno	Litio	Pre-factibilidad	800	
		Ollachea	Minera Kuri Kullu S.A.	Puno	Oro	Factibilidad	178	
		Pukaqaqa	Nexa Resources Perú. S.A.A.	Huancavelica	Cobre	Pre-factibilidad	706	
		Quechua	Compañía Minera Quechua S.A.	Cusco	Cobre	Factibilidad	1,290	
		Racaycocha Sur	Minera Peñoles de Perú S.A.	Áncash	Cobre	Pre-factibilidad	1,000	
		Rio Blanco	Rio Blanco Copper S.A.	Piura	Cobre	Factibilidad	2,500	
		Rondoni	Compañía Minera Vichaycocha S.A.	Huánuco	Cobre	Pre-factibilidad	250	
		San Luis	Reliant Ventures S.A.C.	Áncash	Plata	Factibilidad	100	
		Trapiche	El Molle Verde S.A.C.	Apurímac	Cobre	Pre-factibilidad	700	
	<b>TOTAL</b>		<b>(48 proyectos)</b>					<b>59,134</b>





REVISTA  
**RUMBO  
MINERO**  
MINERÍA & ENERGÍA

# PROYECTOS EN CARTERA 2019-2020

El Grupo DIGAMMA presenta una relación de los principales proyectos, que se ejecutarán en el periodo 2019-2020, en minería, infraestructura y construcción. Así, los proveedores podrán incrementar sus oportunidades de negocio en estas importantes obras que tiene el país ad portas de nuestro Bicentenario.



## PAQUETE ANUAL RUMBO MINERO REVISTA - WEB - REDES SOCIALES - PROGRAMA TV

Por la compra de un paquete anual de la revista Rumbo Minero, obtenga los siguientes beneficios insuperables:

### DIFUSIÓN DE NOTAS COMERCIALES EN WEB

**ACTUALIDAD EMPRESARIAL**

**Atlas Copco presenta sus compresores series 8**

Presentan a Rolando Luque como jefe de la Oficina Nacional de Diálogo y Sostenibilidad

Sotrak se convierte en la nueva marca de la corporación Ferretcorp

Exesa empezará a exportar dinamita a Estados Unidos

### LOGO ROTATIVO DE 3 SEGUNDOS EN RUMBO MINERO TV



### ESPACIO PARA LOGO ROTATIVO EN WEB

**INTERNACIONAL**

**AGORA**

Acceso para comprar producción de pellets genera dudas

El costo por tonelada en Colombia en el foro de MINExpo Internacional 2019

Logo rotativo en el sitio web de Rumbo Minero

### LOGO EN DIREMIN - DIRECTORIO MINERO ONLINE

**Directorio de Proveedores Mineros 2018**

**VER DETALLE**

**IPESA SAC**

Maquinarias, Maquinarias y Equipos, Repuestos, Servicios

**IPESA**

Ipesa cuenta con más de 38 años de experiencia en ventas y servicio de bienes de capital, partes y accesorios, con repuestos originales.

Dirección: Av. Nicolás Ayllón 2341 - Ate

Web: <http://www.ipesa.com.pe/> <http://www.witgroup.com.pe>

### VIDEO COMERCIAL EN FACEBOOK

**RUMBO MINERO**

Conoce como Cerro Verde puso en marcha la ampliación de su unidad de producción en África. Te invitamos a visitar su canal oficial <http://goo.gl/2mJFE8>

23 972 reproducciones

Me gusta Comentar Compartir

### REBOTE DE NOTAS DE PRENSA EN FACEBOOK Y NOTICIAS RELEVANTES EN TWITTER

**RUMBO MINERO**

Revista Rumbo Minero Empresa Ferretcorp crece en ventas y supera S/2,300 millones.

IPESA como el distribuidor oficial de la marca JOHN DEERE cuenta con personal técnico calificado y certificado para poder llevar un correcto mantenimiento, están equipados por artesanos de la misma fábrica sobre cada uno de los equipos.

# ÍNDICE DE AVISOS

EMPRESA	PÁGINA
ABTECHNOLOGY S.A.C.	277
ABASTECEDORES Y SERVICIOS INDUSTRIALES S.A.	119
ABENGOA PERU S.A.	229
ABRATECH INGENIEROS S.A.C.	359
ACCUAPRODUCT S.A.C.	359
ACME & CÍA	361
ADOLPHUS S.A.	175
AGENCIA DE ADUANA J.K.M.	360
AGROBOREAL S.A.C.	363
AGUA CLEAR S.A.	365
AGUA Y EFLUENTES S.A.	365
AIRTEC S.A.	13-14
AISBIGUESA	303
ALFRED H KNIGHT DEL PERU S.A.C.	367
ALFREDO PIMENTEL SEVILLA S.A.	367
ALICOMSER CONTRATISTAS S.A.C.	33
ALMACENES SANTA CLARA S.A.	311
ALO GROUP PERU S.A.C.	364
AMERICAN RENTA CARS S.A.C.	169-207
AMINPRO CHILE SPA	369
AMPHOS 21 CONSULTING PERU SOCIEDAD ANONIMA CERRADA	369
ANDES TECHNOLOGY S.A.C.	60-61
APC CORPORACION S.A.	79
APM TERMINALS INLAND SERVICES S.A.	371
APTEIN S.A.C.	131
ASSAC	371
ATLAS COPCO PERU S.A.C.	49
ATLAS INTERNATIONAL SERVICE S.A.	373
ATLAS TRANSPORTE RENTA Y SERVICIOS S.A.C.	373
AUSPIC S.A.C.	375
BDG (BOB DALE GLOVES)	29
BELTEX - UNIFORMES NORMADOS	375
BISA INGENIERÍA DE PROYECTOS	377
BIT2BIT S.A.C.	377
BOSCH REXROTH S.A.C.	129
BROLSAC	379
CALAMINON	380
CALIDAD PLASTICA S.A.C.	195
CARP & ASOCIADOS SOCIEDAD COMERCIAL DE RESPONSABILIDAD LIMITADA	379
CASSADÓ S.A.	161
CATTEC, ESCUELA CERTIFICADORA DE OPERADORES DE MAQUINARIA PESADA	384
CENERISE I.R.L.	122-381
CENTELSA PERU S.A.C.	75
CERTIFICACIONES Y CALIBRACIONES S.A.C.	383
CICA INGENIEROS CONSULTORES PERU S.A.C.	385
CIRCUITOR ANDINA S.A.C.	235

EMPRESA	PÁGINA
COLLECTE LOCALISATION SATELL PERU S.A.C.	387
COMPAÑIA PERUANA DE BATERIAS S.A.	388
CONSORCIO ELECTRICAL GROUP PERU S.A.C.	199
CONTRANS S.A.C.	57
CONTRATISTAS MINEROS Y CIVILES DEL PERU S.A.C.	391
CONVEYOR BELT SERVICE S.A.C.	217
CORE TECH S.A.	107
CORPORACION GTM DEL PERU S.A.	197
CORPORACION LA SIRENA S.A.C.	141
CORPORACION MEDIO AMBIENTAL AMPCO PERU S.A.C.	209
CORPORACION PRIMAX	67
COVEMA	393
DAVID BROWN SANTASALO PERU S.A.C.	397
DESCOM INDUSTRIAL PROCESS SOCIEDAD ANONIMA CERRADA	396
DETROIT DIESEL MTU PERU S.A.C.	101
DI CANVAK S.A.C.	399
DIAMOND GRID LATIN AMERICA S.A.C.	261
DINET S.A.	399
DLF FABRICACIONES MECANICAS E.I.R.L.	401
DOKA PERU S.A.C.	121
DSI UNDERGROUND PERU S.A.C.	401
EATON INDUSTRIES S.A.C.	403
ECOPRENEUR PERU S.A.C.	225
EFC	1-43
ELECIN S.A.	405
ELECTRO ENCHUFE S.A.C.	405
ELECTRO VOLT INGENIEROS S.A.	297
ELECTROCOM INGENIEROS S.A.C.	279
ELECTROMECANICA EL DETALLE S.R.L.	185
EMERSON PROCESS MANAGEMENT DEL PERU S.A.	249
ENGELS MERKEL & CIA. (PERU) S.A.C.	407
ENRIQUE FREYRE S.A.C.	83
EPIROC PERU S.A.	SEPARADOR DE CIAS. MINERAS - SOLAPA DE CARÁTULA
ESMETAL - IMECON	406
ESPINOZA ASOCIADOS S.A.	409
EXANCOS S.A.C.	87
EXPLOMIN DEL PERU S.A.	125
EXPONOR 2019	309
EXSA S.A.	411
FAMA I SEAL JET S.A.C.	411
FAMESA EXPLOSIVOS S.A.C.	151
FARGOLINE S.A.	23
FEIFAN PERU S.A.C.	255



# ÍNDICE DE AVISOS

EMPRESA	PÁGINA
FENIX POWER PERU S.A.	233
FERRETERIA INDUSTRIAL EL ARTESANO S.R.L.	413
FERREYROS SOCIEDAD ANÓNIMA	3
FESTO S.R.L.	413
FILTROS SAN JORGE S.A.C.	415
FILTROS SANTA ROSA S.A.C.	415
FITNESS MARKET S.A.C.	181
FLUID ENGINEERING S.A.C.	412
FORBIS LOGISTICS S.A.	39
FRANSER S.A.C.	417
FT CAPITAL S.A.	183
FUNDICION CALLAO S.A.	245
GAMBAROTTA GSCHWENDT	205
GASES DEL PACIFICO S.A.C. - QUAVI	273
GEO SYSTEMS S.A.C.	419
GEO PERU TRAVEL	417
GEOTECNIA PERUANA S.R.LTDA	420
GEYER KABEL PERU S.A.C.	420
GLOBAL PLAST S.A.C.	15
GOLD GYMS A.C.	271
GOULDS PUMPS NY INC. SUCURSAL DEL PERU	109
GRTECH S.A.C.	423
GRÚA SETAC PERÚ S.A.C.	145
GRUPO BONNETT S.A.	99
GRUPO ELECTRODATA S.A.C.	423
GRUPO FIBERGLASS PERU S.A.C.	422
GRUPO SOLDAMUNDO	191
HARTMETALL S.A.C.	265
HAUG S.A.	69
H-E PARTS INTERNATIONAL PERU S.A.C.	163
HIDROMECA INGENIEROS S.A.C.	427
HIDROSTAL S.A.	77
HOLT CAPITAL	426
HOLT COMPANY S.A.C.	426
HOT MASTER	429
HOTELES PALMETTO	426
IESA S.A.	243
IFMELECTRONIC	117
IMELSER S.R.L.	143
INCIMMET S.A.	267
INDUSTRIA DE FORTIFICACIÓN MINERA S.A.C.	431
INDUSTRIAL VIEROCHKA S.A.C.	433
INDUSTRIAS IMIM S.A.C.	81
INDUSTRIAS MANRIQUE S.A.C.	165
INGENIERIA FERRETERA INDUSTRIAL S.A.	7
INGENIERIA Y SISTEMAS OPEN WORLD S.A.C.	433
INGEOTEST INGENIEROS S.A.C.	435
INNOVACIONES MINERAS S.A.C.	435

EMPRESA	PÁGINA
INSTASQUELEC PERU S.A.C.	432
IPESA S.A.C.	SEPARADOR DE DIRECTORIO-9
ISEM (XXIII SEMINARIO INTERNACIONAL DE SEGURIDAD MINERA)	301
ISETEK S.A.	85
ITALMECAN S.A.C.	189
IWINGENIERIA PERU SAC I-GPS	437
IZAJES Y SERVICIOS CORPORATIVOS S.R.L.	437
JAEN STEEL S.A.C.	439
JJ MAQUINARIAS Y CONSTRUCCION S.A.C.	438
JULIO CRESPO PERU SOCIEDAD ANONIMA CERRADA	221
KAERCHER PERU S.A.	443
KAESER COMPRESORES DE PERÚ S.R.L.	443
KALE SERVICIOS INDUSTRIALES S.A.C.	442
KINGDOM SOLUTIONS S.R.L.	177
KOLFF	215
KOMERCIA GLOBAL S.R.L.	445
KRINGS PERU S.A.	442
LA HANSEATICA S.A.	446
LABORATORIO PLENGE	444
LAYHER PERU S.A.C.	113
LEGRAND	253
LETMAN S.A.C.	447
LG ELECTRONICS PERU S.A.	269
LGR DRILLING S.A.C.	446
LIEBHERR	127
LIMA GAS S.A.	449
LOGYTEC S.A.	449
LUBCOM S.A.C.	37-451
LUBTEC	453
M & M MAQUINARIAS S.A.	63
MAGOTTEAUX PERU S.A.C.	259
MALLAS ELECTROSOLDADAS S.A.C.	211
MANITOWOC	149
MAQUINANDO	454
MARCO PERUANA S.A.	59
MAS ACERO S.R.L.	455
MATHIESEN PERU S.A.C.	65
MAURICIO HOCHSCHILD INGENIERIA Y SERVICIOS SUCURSAL PERU	455
MCCO INTERNATIONAL BUSINESS S.A.C.	457
MDG HANDLING SOLUTIONS S.R.L.	456
MEGA SOLUCIONES SOCIEDAD ANONIMA CERRADA	459
MERCADO INDUSTRIAL PERUANO S.A.	115
METAL TECNICA S.A.	459
METECNO PERU S.A.	461
METSO PERU S.A.	89

# ÍNDICE DE AVISOS

EMPRESA	PÁGINA
MINAS Y CONCENTRADORAS S.A.	157
MINESENSE SOLUTIONS S.A.C.	158-159
MIXDISTRIBUCIONES S.A.C.	275
MLT-MINET LACING TECHNOLOGY PERU S.A.C.	460
MODASA	213
MODEPSA S.A.C.	463
MOVILBUS S.A.C.	251
MOVITECNICA S.A.	97
MUEBLES IKASA - COMODOY	203
MVM SUPPLIES S.A.C.	465
NEXO LUBRICANTES S.A.	91
NEXOS COMERCIALES S.A.C.	237
NORMET PERU	219
NPI PERU S.A.C.	465
NUMAY SOCIEDAD ANONIMA	179
OFICINA COMERCIAL LINCOLN ELECTRIC PERÚ	133
OHL S.A. - SUCURSAL DEL PERÚ	93
ÓPTICA SERVÁN	55
OSSA	469
OVERPRIME MANUFACTURING S.A.C.	257
PAJUJUELO JUAREZ CONTRATISTAS GENERALES S.A.	469
PENTATECH INGENIERÍA Y CONSTRUCCIÓN	187
PERU PIPING SPOOLS S.A.C.	471
PETROPERU S.A.	111
PROEXPLO 2019	307
PURE BIOFUELS DEL PERÚ S.A.C.	27
QUASAR ASOCIADOS	285
QUIMTIA S.A.	247
RYWNAGO S.A.C.	476
RADIADORES FORTALEZA S.A.	41
RADIADORES INDUSTRIALES TUBILLAS S.A.C.	173
RAISEBORING UNDERGROUND SOLUTIONS	473
RANSA COMERCIAL S.A.	475
REMESAC	475
REMICA DRILLING S.A.	477
REYMO S.A.	479
RICH OIL S.A.	477
RNP MÉXICO	227
SAGER SA SUCURSAL PERU	479
SAMSON CONTROLS S.A.	481
SAVAR AGENTES DE ADUANA S.A.	171
SCOTT S.A.C.	291
SEGURINDUSTRIA S.A.	25
SERV. MECANICO INDUSTRIAL HNOS CONDOS R.L.	193
SERVICIOS ALIMENTICIOS CORPORATIVOS S.A.C.	481
SERVICIOS DE TECNOLOGÍA Y SOPORTE S.A.C.	483
SERVICIOS ENERGETICOS AMBIENTALES S.R.L.	483
SERVICIOS INDUSTRIALES Y MARITIMOS S.A.C.	485

EMPRESA	PÁGINA
SERVOSA CARGO S.A.C.	147
SGS DEL PERU S.A.C.	263
SIDERPERU	231
SIMMATRANS PERU S.A.C.	241
SISTEMA AUTOMOTRIZ S.A.C.	485
SITECH PERU	293
SITHEMSA DEL PERU S.A.C.	487
SK RENTAL S.A.C.	487
SOCIEDAD ANONIMA DE COMERCIO Y SERVICIOS DE INGENIERIA	491
SOCIEDAD SINDROME DE DOWN	305
SOLTRAK S.A.	201
SPEL COR S.R.L.	489
SSAB OXELOSUND ABSUC. PERU	155
STEO INVERSIONES Y SERVICIOS GENERALES S.A.C.	105
STRACON S.A.	73
SUGEINSA	491
SUJETAR DEL PERU	493
SULLAIR DEL PACIFICO S.A.C.	47
SWIFT TRADING S.A.C.	71
TAIR RENTING	137
TEADIT IND. E COM. LTDA	289
TECHPRO S.A.C.	497
TECNIFAJAS S.A.	11
TELADA INGENIEROS CONTRATISTAS MINEROS SOCIEDAD ANONIMA CERRADA	499
TIRE SOL S.A.C.	499
TOTAL PERU S.A.	45
TRANSGLOBAL REPRESENTACIONES SAC.	51
TRANSPORTES CRUZ DEL SUR S.A.C.	153
TRANSPORTES LÍNEA S.A.	167
TREX	295
TRINITY CAR RENTAL	502
TUMI CONTRATISTAS MINEROS S.A.C.	SEPARADOR DE PROVEEDORES
TURBO DE LOS ANDES S.A.C.	503
UNIPLAST	503
UNIVERSIDAD ESAN	139
UNIVERSIDAD PERUANA DE CIENCIAS APLICADAS	223
VEGA	504
VICEVERSA CONSULTING S.A.	287
VICTAULIC	21
VISTONY COMPAÑIA INDUSTRIAL DEL PERU S.A.C.	95
VULCO PERU S.A.	19
WESTECH PROCESS EQUIPMENT PERU S.A.C.	505
WG HOLZ S.A.C.	506
WHC DEL PERU S.A.	507
ZURICH PERÚ VALVES S.A.C.	283



# PARTICIPA EN LA FERIA MINERA INTERNACIONAL MÁS GRANDE E IMPORTANTE DEL 2020

Organiza:



MÁS DE  
**1270**  
STANDS

Haz negocios con  
la **primera fuerza**  
económica del Perú

# EXPO

# MINA

PERU2020  
9 - 11 setiembre

Centro de Exposiciones Jockey

Portafolio de proyectos  
mineros del Perú por  
**US\$ 59,134 millones**

EL AÑO DEL  
IMPULSO  
MINERO



**IV CONFERENCIA  
INTERNACIONAL  
DE MINERÍA**  
INTERNATIONAL MINING CONFERENCE

**FORO  
POLÍTICAS  
PÚBLICAS**  
EN MINERÍA 2020-2023

**FORO  
CLIMA DE INVERSIÓN,  
MERCADOS  
Y PRECIOS**

**FORO  
LÍDERES MINEROS:  
PROYECTOS,  
OPERACIONES Y  
AMPLIACIONES MINERAS**

**FORO  
LOGÍSTICA  
Y ABASTECIMIENTO**

**FORO  
DESARROLLO  
SOCIAL  
Y AMBIENTAL**

**FORO  
TECNOLOGÍA  
E INNOVACIÓN  
EN MINERÍA**

**FORO  
GERENCIAMIENTO  
DE PROYECTOS**

**FORO  
EDUCACIÓN  
E INNOVACIÓN**

**FORO  
MANTENIMIENTO PERÚ 2020**  
INTERNACIONAL DE MANTENIMIENTO  
DE MAQUINARIA Y EQUIPOS MINEROS

**FORO  
CHARLAS  
TÉCNICAS**

**El principal encuentro empresarial minero del Perú**



Marcas del Grupo Digamma:



Cámaras y Pabellones  
Internacionales:



CÁMARA DE COMERCIO  
PERUANO - CHILENA



[www.expominaperu.com](http://www.expominaperu.com)



**2019**  
**MINPRO**  
VII Encuentro de Mineros y Proveedores

Más de **12 AÑOS**  
**EN EL SECTOR**

Organiza:



**25 - 26 de Junio**

Sede:



**¡PARTICIPA EN LA FERIA!**  
**¡RESULTADOS GARANTIZADOS AL 100%!**  
FERIA - RUEDA DE NEGOCIOS - SEMINARIO INTERNACIONAL  
**¡Todo en un solo lugar! ¡Tu mejor inversión!**



**Mineras Invitadas:**

Compañía de Minas Buenaventura S.A.A. - Southern Peru Copper Corporation - Compañía Minera Antamina S.A. - Minera Chinalco Perú S.A. - Volcan Compañía Minera - Minsur S.A. - Aruntani S.A.C. - Hudbay Minerals - Empresa Minera Los Quenuales S.A. - Pan American Silver Corp. - Zincore Metals Inc. - Exploraciones Collasuyo S.A.C. - Compañía Minera Aurífera Santa Rosa S.A. - Minera Barrick Misquichilca S.A. - Consorcio Minero Horizonte S.A. - Sociedad Minera El Brocal S.A.A. - Sociedad Minera Cerro Verde S.A.A. - Compañía Minera Caraveli S.A.C. - Compañía Minera Caudalosa S.A. - Compañía Minera Miski Mayo S.R.L. - Minera Poderosa S.A. - Compañía Minera San Simón S.A. - Minera Aurífera Retamas S.A. - Minera Yanacocha S.R.L. - Rio Tinto Mining and Exploration S.A.C. - Nexa Resources - Minera Santa Luisa S.A. - Alturas Minerals S.A. - Compañía Minera Ares S.A.C.

Auspiciador Oro:



Auspiciador Plata:



Auspiciador Cobre:



Revista oficial:



Organiza:



**VENTA DE STANDS:** [ventas@minproperu.com](mailto:ventas@minproperu.com)

**T:** (511) 628 6300 Anx: 165 / 125

**[www.minproperu.com](http://www.minproperu.com)**